

DE // ACHTUNG! Lesen Sie die Bedienungsanleitung vor Gebrauch sorgfältig durch!

TECHNISCHE DATEN

Artikelnummer: 51220008 / CL50301RB-R

Klassifizierung Aufbau und Gebrauch: tragbar

Nennleistung: 4,5 V Gleichstrom, LED max. 1 W

Schutzklasse gegen elektrischen Schlag: Klasse III

Schutzart: IP 20

Leistungsschalter: RGB-Einstellung mittels Fernbedienung

Jede einzelne Verkaufseinheit enthält drei Schranklichter + eine Fernbedienung

Batterie für LED-Schrankbeleuchtung: 3 Stück AAA-Batterien, 1,5 V Gleichstrom (nicht enthalten)

Batterie für Fernbedienung: 1 Stück CR2025-Knopfzellenbatterie, 3 V Gleichstrom (nicht enthalten)

Reichweite der Fernbedienung: ca. 5 m

Leuchtmittel nicht durch den Benutzer austauschbar.



Das LED-Leuchtmittel darf nur von einer qualifizierten Fachkraft ausgetauscht werden.

Da die Lichtquellen dieser Leuchte teil eines batteriebetriebenen Produkts sind und ausschließlich über Batterien betrieben werden,

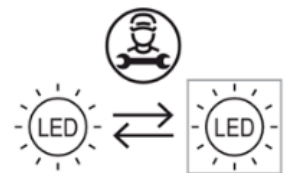
sind sie von den ERP-Verordnungen EU 2019/2020 und EU 2019/2015 ausgenommen.



WARNHINWEISE

-  Nur für den Innenbereich bestimmt.
- Das Leuchtmittel dieser Leuchte muss durch eine fachlich qualifizierte Person installiert werden.
- Das Leuchtmittel dieser Leuchte kann am Ende seiner Lebensdauer von einer fachlich qualifizierten Person ausgetauscht werden.
- Schützen Sie die Leuchte vor Feuchtigkeit.
- Berühren Sie die Leuchte niemals mit bloßen Händen, wenn diese in Betrieb ist.
- Die Leuchte ist ausschließlich für die bestimmungsgemäße Verwendung zugelassen, jegliche Änderungen sind untersagt.
- Dieses Produkt ist kein Spielzeug: Halten Sie die Leuchte außerhalb der Reichweite von Kindern und Haustieren.
- Dieses Produkt ist batteriebetrieben. Halten Sie Batterien und Akkus außerhalb der Reichweite von Kindern. Akkus und Batterien dürfen nicht verschluckt werden. Es besteht Verätzungsgefahr!
-  Der Akku muss korrekt recycelt oder entsorgt werden. Recyceln Sie das Produkt, sofern Anlagen dafür vorhanden sind. Wenden Sie sich für Hinweise zum Recyceln an Ihre örtliche Behörde oder an Ihren Händler.
-  Bedeutung der durchgestrichenen Mülltonne: Entsorgen Sie elektrische Geräte nicht im unsortierten Hausmüll, sondern nutzen Sie getrennte Sammelstellen. Wenden Sie sich bezüglich der verfügbaren Sammelstellen an Ihre Gemeindeverwaltung. Wenn elektrische Geräte auf Mülldeponien entsorgt werden, können gefährliche Stoffe ins Grundwasser und damit in die Nahrungskette gelangen. Dies schädigt Ihre Gesundheit und Ihr Wohlbefinden.

BDSK Handels GmbH & Co. KG, ,
Mergentheimer Straße 59,
97084 Würzburg, Deutschland
www.moemax.com
info@moemax.at



51220008

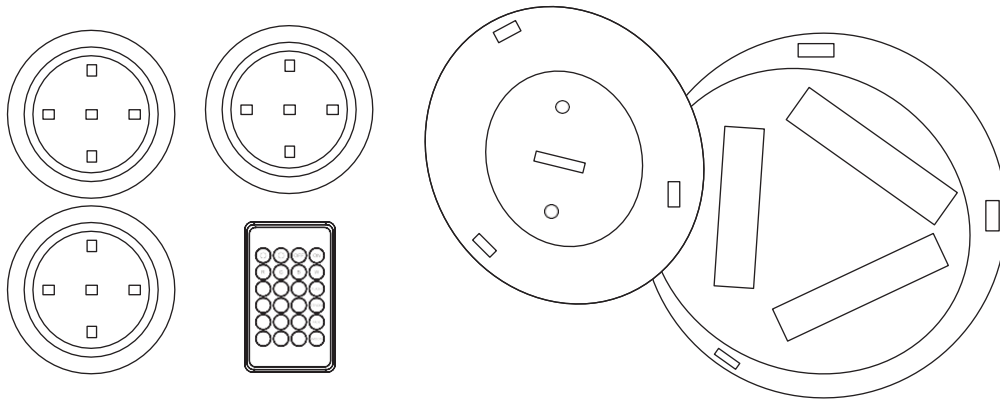

benötigt 3 Stück AAA-Batterien (nicht enthalten)

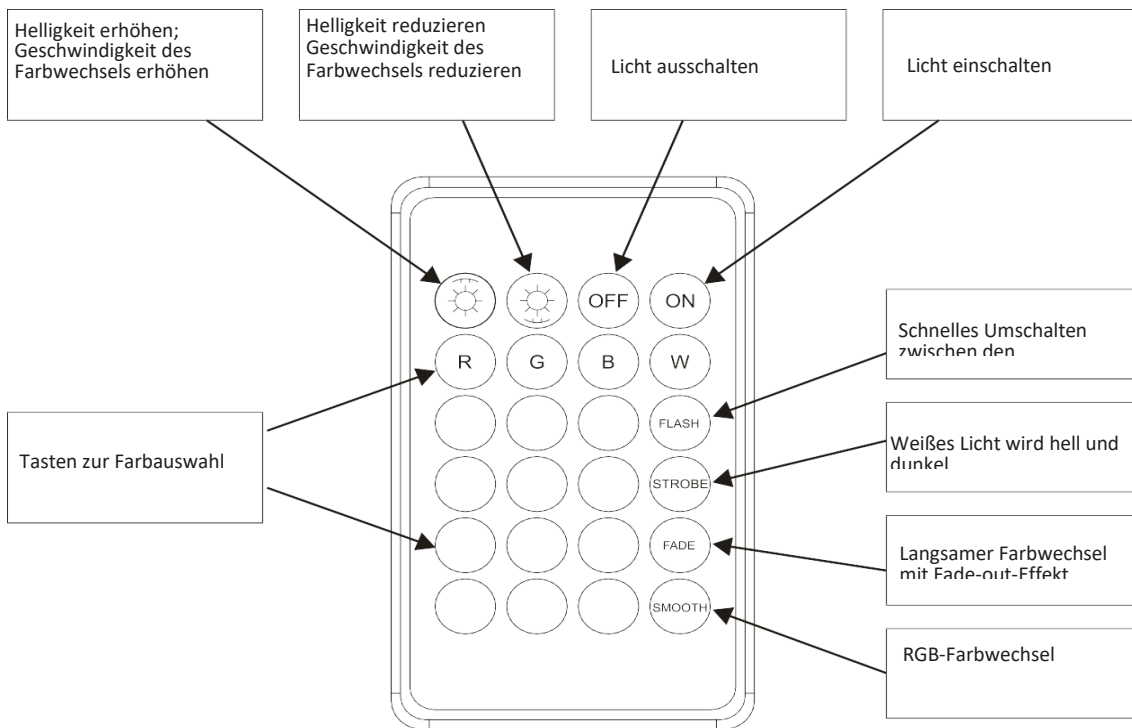

Batterie für die Fernbedienung:

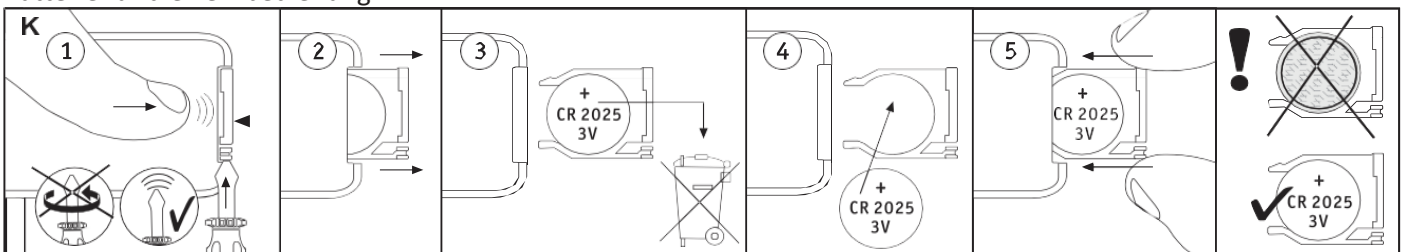

FR // ATTENTION Veuillez lire attentivement le mode d'emploi avant utilisation !

DONNÉES TECHNIQUES

Numéro d'article : 51220008 / CL50301RB-R

Classification montage et utilisation : portable

Puissance nominale : 4,5 V courant continu, LED
max. 1 W

Classe de protection contre la décharge électrique :
classe III

Type de protection : IP 20

Interrupteur de puissance : Réglage RGB au moyen d'une télécommande

Chaque unité de vente individuelle contient trois éclairages d'armoire + une télécommande

Batterie pour éclairage LED d'armoire : 3 piles AAA, 1,5 V courant continu (non incluses)

Pile pour la télécommande : 1 pile bouton CR2025, 3 V courant continu (non incluse)

Portée de la télécommande : env. 5 m



La lampe ne peut pas être remplacée par l'utilisateur.

La source lumineuse LED ne doit être remplacée que par un professionnel qualifié.

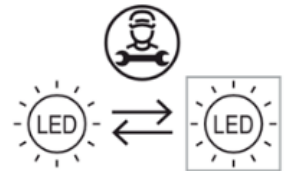
Les sources lumineuses de cette lampe, faisant partie d'un produit fonctionnant sur batterie et alimentées exclusivement par celle-ci, sont exemptées des règlements ERP UE 2019/2020 et UE 2019/2015.



AVERTISSEMENTS

-  Uniquement destiné à un usage intérieur.
- La source lumineuse de cette lampe doit être installée par une personne qualifiée.
- La source lumineuse de cette lampe peut être remplacée en fin de vie par un professionnel qualifié.
- Protégez la lampe de l'humidité.
- Ne touchez jamais la lampe à mains nues lorsqu'elle est en fonctionnement.
- Le luminaire est autorisé exclusivement pour son usage prévu, toute modification est interdite.
- Ce produit n'est pas un jouet : Tenez la lampe hors de portée des enfants et des animaux domestiques.
- Ce produit fonctionne sur batterie. Tenez les piles et les batteries hors de portée des enfants. Les piles et les batteries ne doivent pas être avalées. Il existe un risque de brûlure chimique !
-  La batterie doit être recyclée ou éliminée correctement. Recyclez le produit s'il existe une filière prévue à cet effet. Contactez les autorités locales ou votre revendeur pour obtenir des conseils en matière de recyclage.
-  Signification de la poubelle barrée : ne jetez pas les appareils électriques avec les déchets ménagers non triés, mais utilisez les points de collecte séparés. Contactez votre municipalité pour connaître les points de collecte disponibles. Lorsque des appareils électriques sont éliminés dans des décharges, des substances dangereuses peuvent pénétrer dans les eaux souterraines et donc dans la chaîne alimentaire. Cela nuit à votre santé et à votre bien-être.

BDSK Handels GmbH & Co. KG, ,
Mergentheimer Straße 59,
97084 Würzburg, Allemagne
www.moemax.com
info@moemax.at



51220008

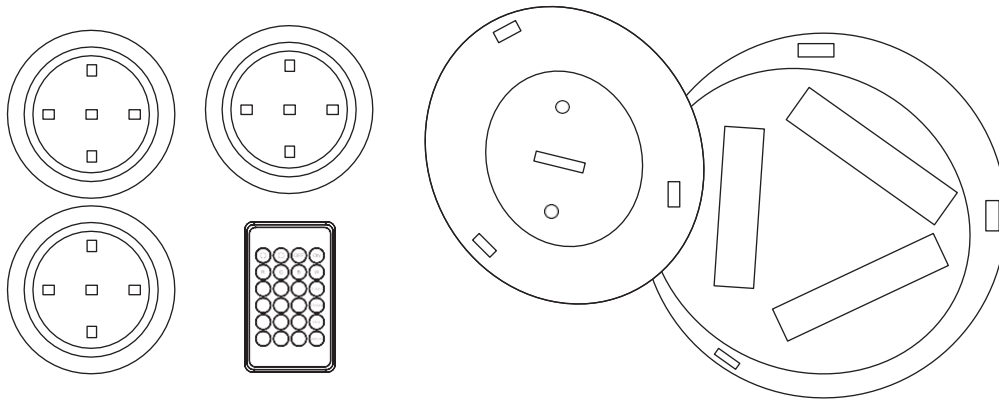

Nécessite 3 piles AAA
(non fournies).

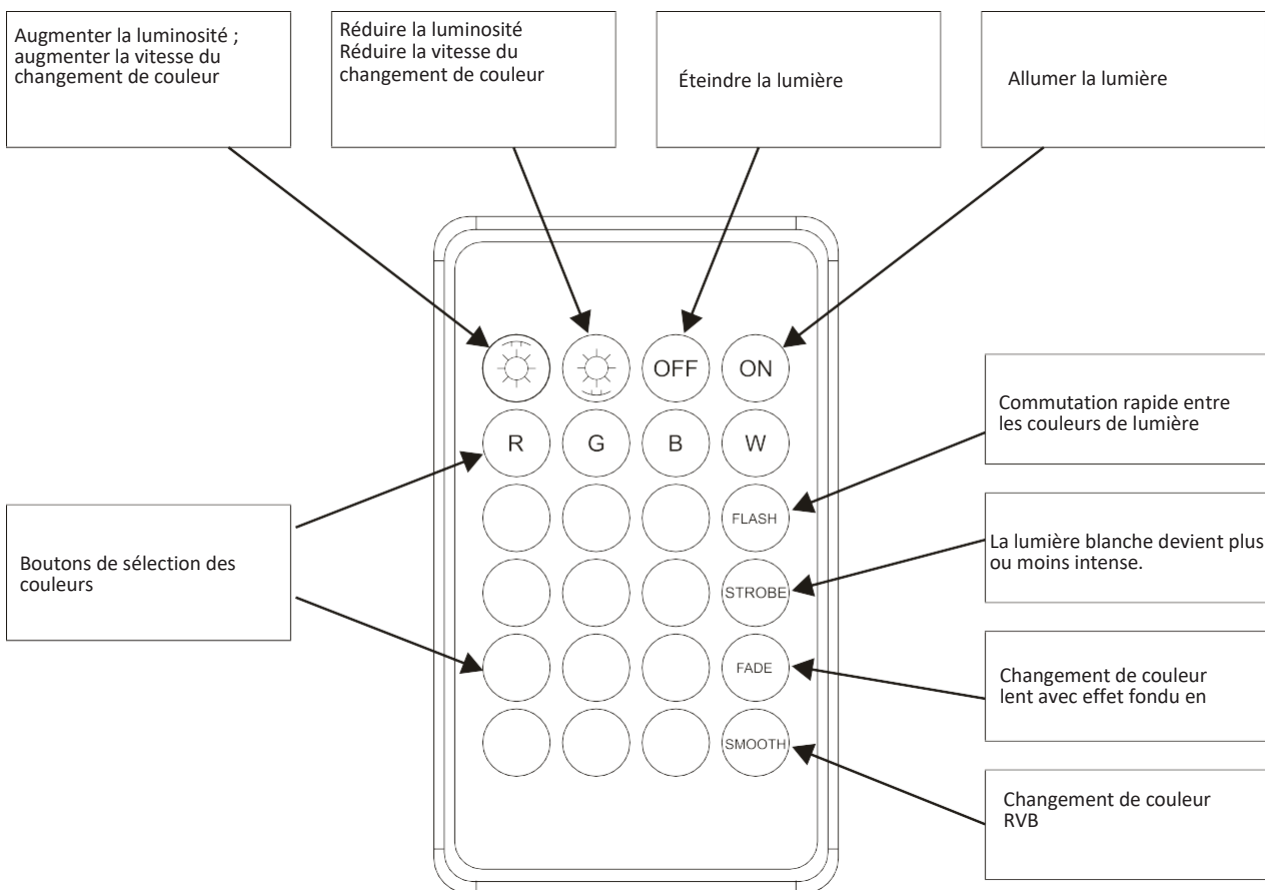

Pile pour la télécommande :

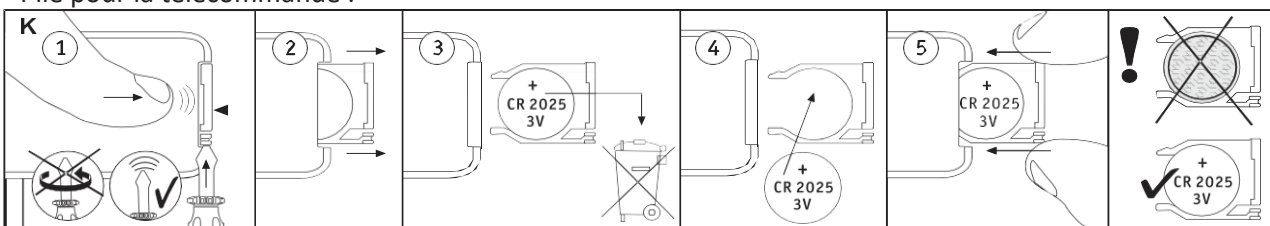

HR // POZOR! Prije uporabe pažljivo pročitajte uputu za korištenje! TEHNIČKI PODACI

Broj artikla: 51220008 / CL50301RB-R

Klasifikacija, sastavljanje i korištenje: prijenosno

Nazivna snaga: 4,5 V istosmjerna struja, LED maks. 1

W

Klasa zaštite protiv strujnog udara: Klasa III

Stupanj zaštite: IP 20

Prekidač: podešavanje boja RGB pomoću daljinskog upravljača

Svaki prodajni artikl sadrži tri svjetiljke za element i jedan daljinski upravljač

Baterija za LED rasvjetu elementa: tri AAA baterije, 1,5 V istosmjerna struja (nije isporučeno uz proizvod)

Baterija za daljinski upravljač: jedna CR2025 gumbasta ćelija, 3 V istosmjerna struja (nije isporučeno uz proizvod)

Domet daljinskog upravljača: cca 5 m

Korisnik ne može zamijeniti žarulju.



LED žarulju smije zamijeniti samo kvalificirana osoba.

Budući da su izvori svjetlosti ove svjetiljke dio proizvoda na baterije i isključivo se napajaju baterijama,

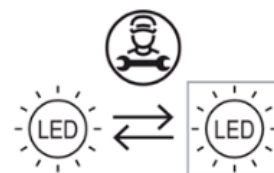
izuzeti su iz ERP uredbi EU 2019/2020 i EU 2019/2015.



UPOZORENJA

-  Namijenjeno samo za unutarnju uporabu.
- Žarulju ove svjetiljke mora instalirati stručno kvalificirana osoba.
- Žarulju ove svjetiljke na kraju njenog vijeka trajanja smije zamijeniti samo stručno kvalificirana osoba.
- Zaštitite svjetiljku od vlage.
- Ne dodirujte svjetiljku golim rukama dok je u radu.
- Svjetiljka se smije koristiti isključivo za predviđenu svrhu, modifikacija bilo koje vrste je zabranjena.
- Ovaj proizvod nije igračka: Držite svjetiljku izvan dohvata djece i kućnih ljubimaca.
- Ovaj proizvod radi na baterije. Držite baterije i akumulatore izvan dohvata djece. Spriječite mogućnost gutanja akumulatora i baterija. Postoji opasnost od nagrizanja!
-  Bateriju treba pravilno reciklirati ili zbrinuti. Onesite dotrajali proizvod u sabirni centar za EE otpad. Za više informacija o recikliranju obratite se lokalnoj upravi ili trgovcu kod kojeg ste kupili uređaj.
-  Značenje prekrštenog simbola za koš za otpad: Električni uređaji ne smiju se zbrinjavati u nerazvrstani komunalni otpad, nego ih zbrinite u sabirne centre za sakupljanje EE otpada. Za informacije o sabirnim centrima za sakupljanje EE otpada obratite se vašoj općinskoj upravi. Ako se električni uređaji zbrinjavaju na deponije smeća, opasne tvari mogu dospjeti u podzemne vode, a time i u prehrambeni lanac. To šteti vašem zdravlju.

BDSK Handels GmbH & Co. KG, ,
Mergentheimer Straße 59,
97084 Würzburg, Deutschland
www.moemax.com
info@moemax.at



51220008

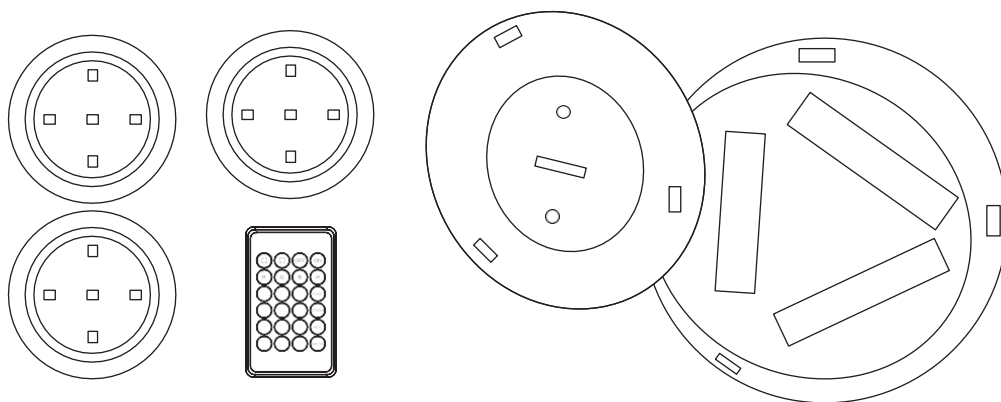

Potrebne su tri AAA baterije (nije isporučeno uz proizvod).

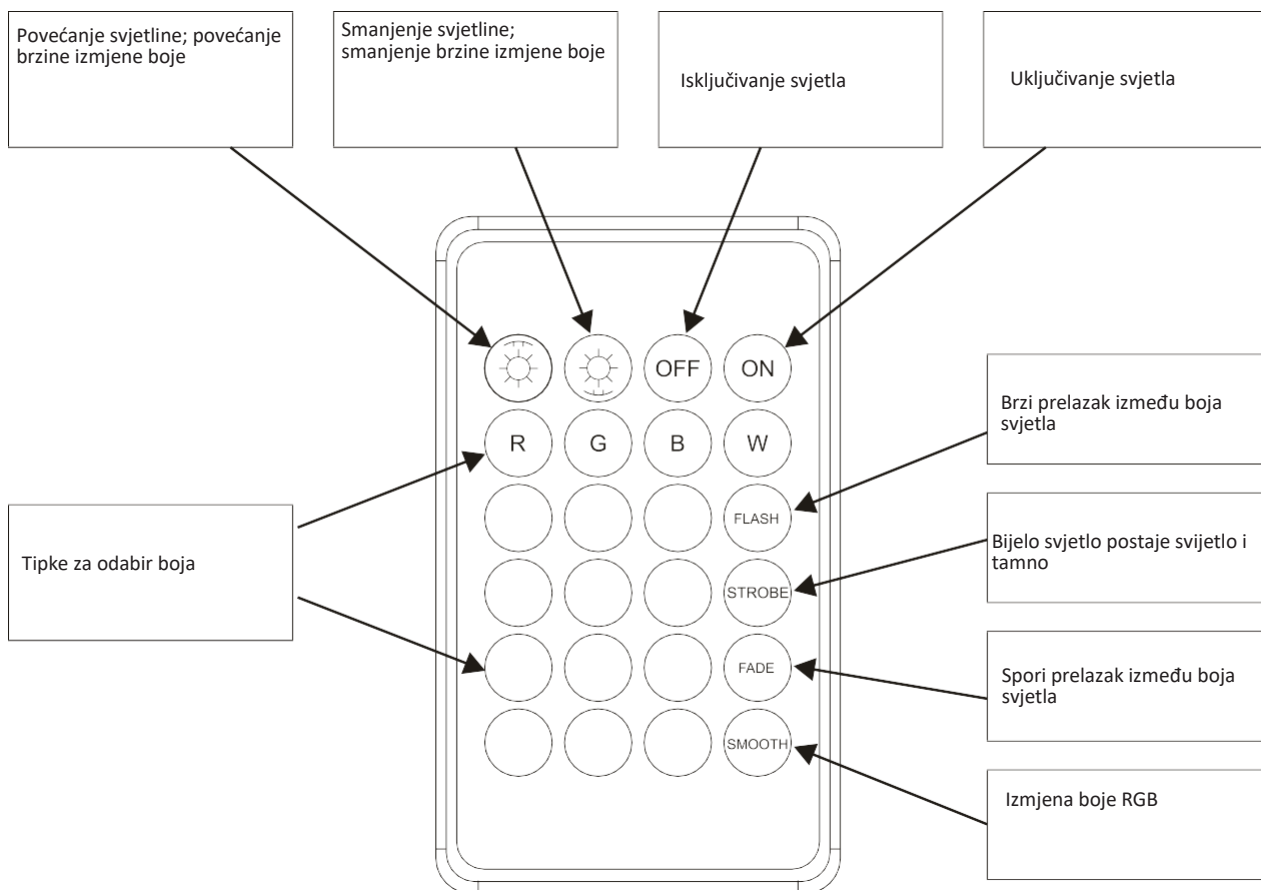

Baterije za daljinski upravljač:

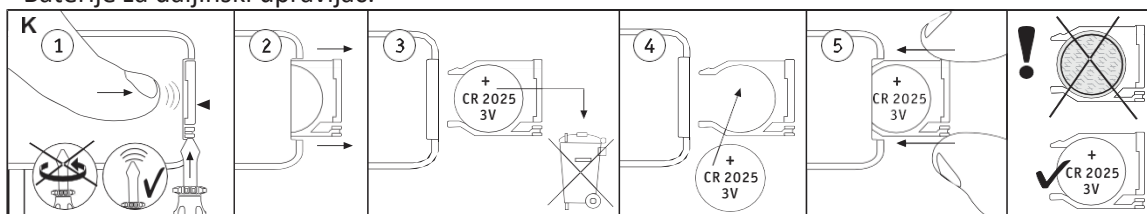

PL // UWAGA! Przed użyciem dokładnie przeczytaj instrukcję obsługi!

DANE TECHNICZNE

Numer artykułu: 51220008 / CL50301RB-R

Klasyfikacja, budowa i użytkowanie: przenośny

Moc znamionowa: 4,5 V prąd stały, LED max. 1 W

Klasa ochrony przed porażeniem prądem: Klasa III

Stopień ochrony: IP 20

Przełącznik mocy: Ustawianie RGB za pomocą pilota

Każde opakowanie zawiera trzy lampy do szafek i jednego pilota

Bateria do oświetlenia LED: 3 baterie AAA, 1,5 V prąd stały (dostępne oddzielnie)

Bateria do pilota: 1 bateria guzikowa CR2025, 3 V prąd stały (dostępna oddzielnie)

Zasięg pilota zdalnego sterowania: ok. 5 m

Żarówki nie mogą być wymieniane przez użytkownika.



Żarówka LED może być wymieniana wyłącznie przez wykwalifikowanego specjalistę.

Ponieważ źródła światła tej lampy są częścią produktu zasilanego bateryjnie i są zasilane wyłącznie bateriami,

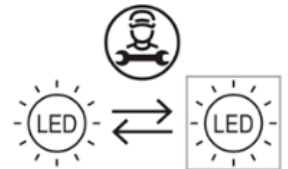
nie podlegają one przepisom ERP UE 2019/2020 i UE 2019/2015.



OSTRZEŻENIA

-  Wyłącznie do użytku wewnątrz pomieszczeń.
- Źródło światła tej lampy musi zostać zainstalowane przez wykwalifikowaną osobę.
- Źródło światła tej lampy może zostać wymienione pod koniec okresu żywotności przez wykwalifikowaną osobę.
- Chroń lampę przed wilgocią.
- Nigdy nie dotykaj lampy gołymi rękami, gdy jest włączona.
- Lampy można używać wyłącznie zgodnie z przeznaczeniem. Wszelkie zmiany są zabronione.
- Ten produkt nie jest zabawką. Przechowuj lampę w miejscu niedostępnym dla dzieci i zwierząt domowych.
- Ten produkt jest zasilany bateryjnie. Baterie i akumulatory przechowuj w miejscu niedostępnym dla dzieci. Nie wolno połykać akumulatorów i baterii. Istnieje ryzyko poparzenia chemicznego!
-  Akumulator należy poddać recyklingowi lub zutylizować w odpowiedni sposób. Zutylizuj produkt w sposób ekologiczny, jeśli w Twojej okolicy dostępny jest zakład recyklingu. W celu uzyskania informacji na temat recyklingu skontaktuj się z lokalnymi władzami lub sprzedawcą.
-  Znaczenie przekreślonego kosza na śmieci: Nie wyrzucaj urządzeń elektrycznych do niesortowanych odpadów komunalnych, tylko korzystaj z punktów zbiórki odpadów. Skontaktuj się z administracją miejską w sprawie dostępnych punktów zbiórki. Gdy urządzenia elektryczne wyrzucane są na wysypiska śmieci, niebezpieczne substancje mogą przedostać się do wód gruntowych, a tym samym do łańcucha pokarmowego. Szkodzi to zdrowiu i dobremu samopoczuciu.

BDSK Handels GmbH & Co. KG

Mergentheimer Straße 59

97084 Würzburg, Niemcy

www.moemax.pl

info@moemax.at

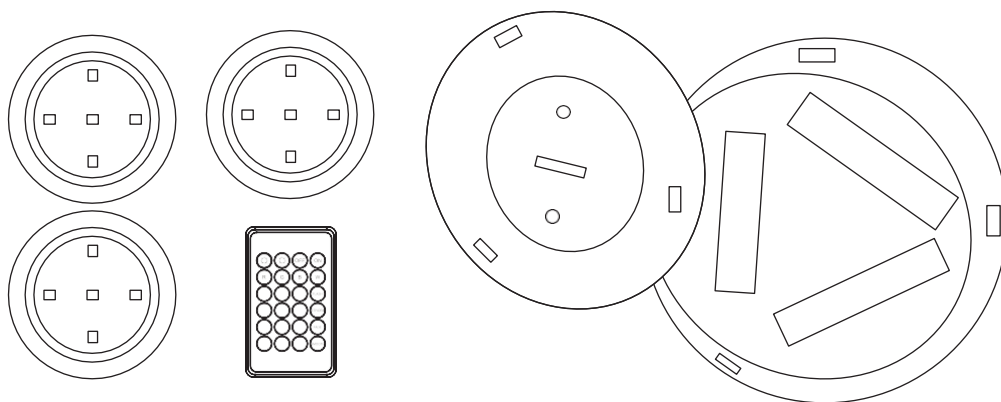

Wymaga 3 baterii AA
(dostępne oddzielnie).

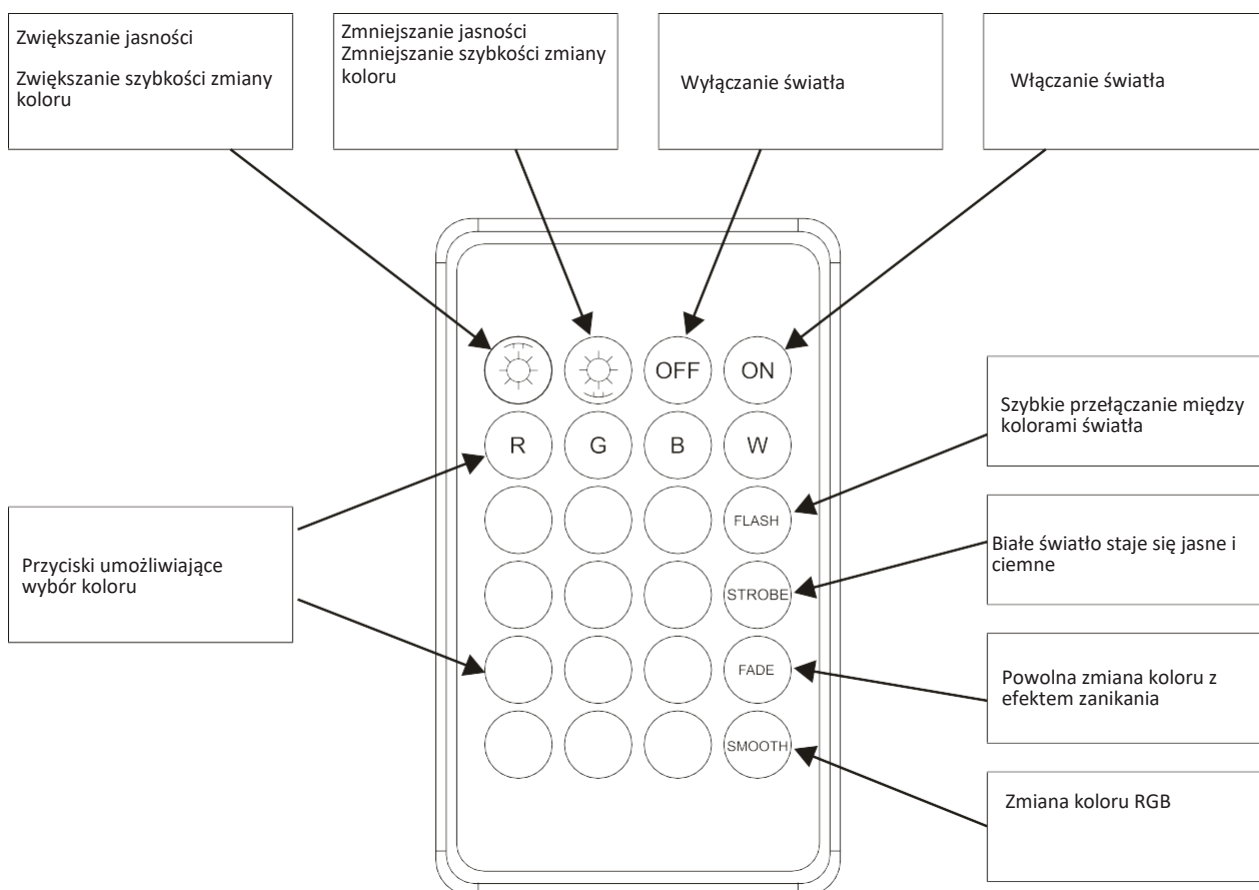

Bateria do pilota zdalnego sterowania:

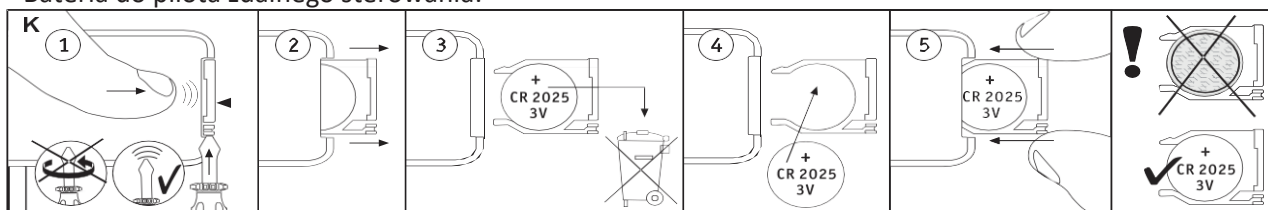

RO // ATENȚIE! Citiți cu atenție instrucțiunile înainte de utilizare! DATE TEHNICE

Număr articol: 51220008 / CL50301RB-R

Clasificare asamblare și utilizare: portabil

Tensiune nominală: 4,5 V curent continuu, LED max.

1 W

Clasă de protecție împotriva electrocutării: clasa III

Grad de protecție: IP20

Buton pentru treapta de putere: Setare RGB prin intermediul telecomenzii

Fiecare unitate de vânzare conține trei lămpi pentru dulap + o telecomandă.

Baterie pentru sistemul de iluminat LED pentru dulap: 3 baterii AAA, 1,5 V curent continuu (nu sunt incluse).

Baterie pentru telecomandă: 1 baterie tip pastilă CR2025, 3 V curent continuu (nu este inclusă)

Rază de acțiune telecomandă: cca 5 m

Sursa de lumină nu poate fi înlocuită de către utilizator.



Becul LED nu poate fi înlocuit decât de către un specialist în domeniu.

Deoarece becurile acestei surse de lumină fac parte dintr-un produs alimentat cu baterii și funcționează exclusiv cu baterii,

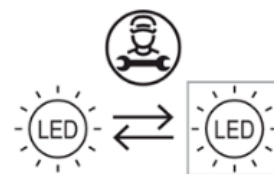
acestea nu sunt supuse reglementărilor ERP EU 2019/2020 și EU 2019/2015.



AVERTISMENTE

-  Produs adecvat doar pentru uz în interior.
- Montarea acestei surse de lumină se va realiza doar de către o persoană calificată în domeniu.
- La sfârșitul duratei sale de viață, becul trebuie înlocuit de către o persoană calificată.
- Protejați lampa de umiditate.
- Atunci când lumina este aprinsă, nu atingeți niciodată lampa cu mâna.
- Lampa trebuie utilizată numai în conformitate cu instrucțiunile de utilizare, orice altă modificare este interzisă.
- Acest produs nu este o jucărie: Țineți produsul departe de copii și animale de companie.
- Acest produs funcționează pe bază de baterii. Nu lăsați bateriile și acumulatorii la îndemâna copiilor.
Acumulatorii și bateriile reîncărcabile nu trebuie înghițite. Există riscul de arsuri chimice.
-  Bateria trebuie să fie reciclată sau eliminată în mod corect. Reciclați produsul atâta timp cât vă stă la dispoziție un centru dedicat reciclării. Pentru mai multe informații referitoare la reciclare adresați-vă autorităților dumneavoastră locale sau distribuitorului.
-  Semnificația pubelei tăiate: Nu aruncați aparatele electrice în deșeurile nesortate. Deșeurile menajere, dar folosiți puncte de colectare separate. Adresați-vă administrației dumneavoastră locale pentru a afla unde puteți găsi un centru de colectare. Atunci când deșeurile electrice și electronice ajung la groapa de gunoi, substanțe periculoase pot ajunge în pânza freatică și mai apoi în lanțul trofic. Starea dumneavoastră de sănătate poate fi astfel afectată.

BDSK Handels GmbH & Co. KG, ,
Mergentheimer Straße 59,
97084 Würzburg, Germania
www.moemax.com
info@moemax.at



51220008

mömaX

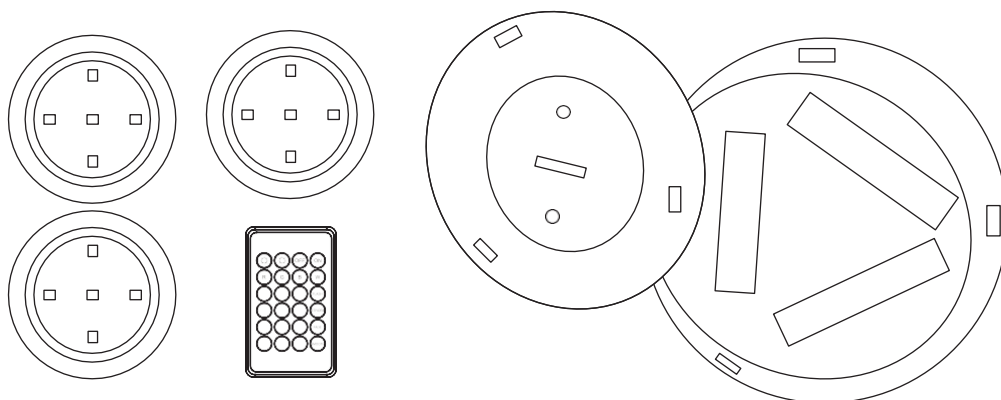

sunt necesare 3 baterii AAA (nu sunt incluse).

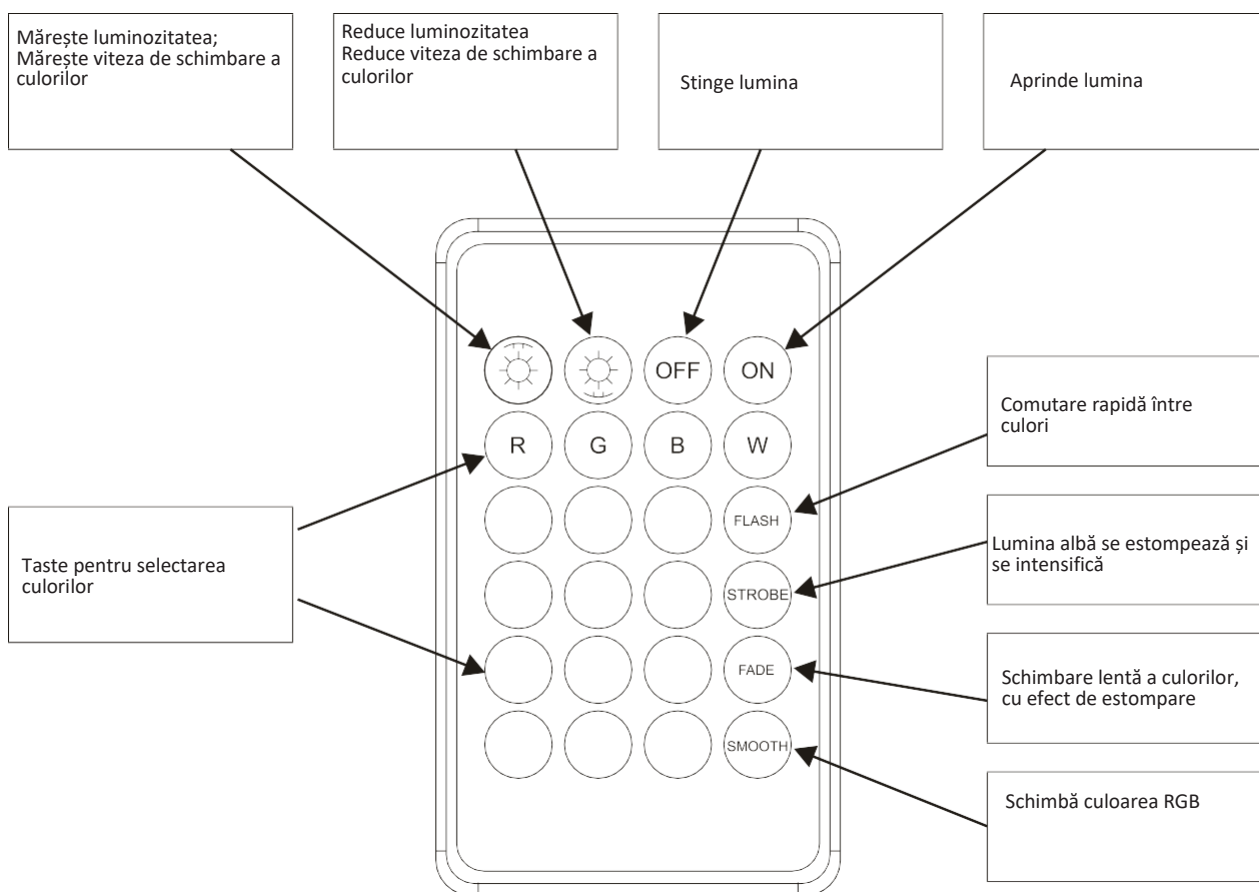

Baterii pentru telecomandă:

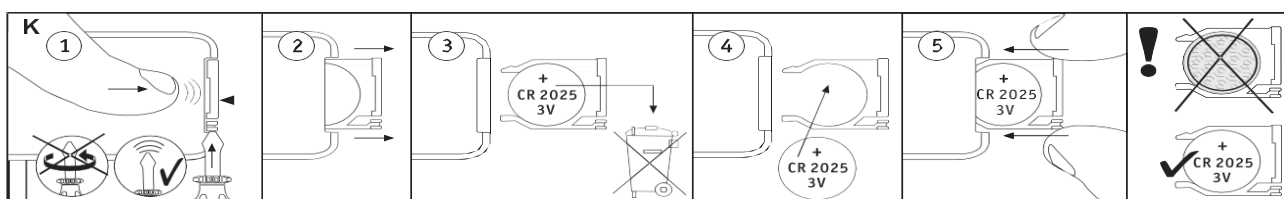

RS // PAŽNJA! Pažljivo pročitajte uputstvo za upotrebu pre korišćenja! TEHNIČKI

PODACI

Broj artikla: 51220008 / CL50301RB-R

Klasifikacija, sastavljanje i upotreba: prenosivo

Nominalna snaga: 4,5 V jednosmerne struje, LED
maks. 1 W

Klasa zaštite od strujnog udara: klasa III

Vrsta zaštite: IP 20

Prekidač: RGB podešavanje pomoću daljinskog upravljača

Svaka pojedinačna prodajna jedinica sadrži tri svetla za ormar + jedan daljinski upravljač

Baterija za LED rasvetu za ormar: 3 AAA baterije, 1,5 V jednosmerne struje (nisu sadržane u pakovanju)

Baterija za daljinski upravljač: 1 dugmasta baterija CR2025, 3 V jednosmerne struje (nije sadržana u pakovanju)

Domet daljinskog upravljača: cca 5 m



Sijalice ne može da zameni korisnik.

LED sijalicu sme da zameni samo kvalifikovano stručno lice.

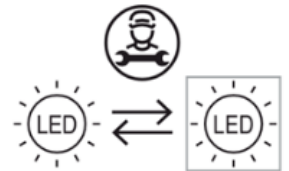
Pošto su izvori svetlosti ove lampe deo proizvoda koji radi na baterije i napajaju se isključivo baterijama, oni su izuzeti iz ERP uredbi EU 2019/2020 i EU 2019/2015.



UPOZORENJA

-  Isključivo za upotrebu u zatvorenom prostoru.
- Sijalicu ove lampe mora da instalira kvalifikovano stručno lice.
- Sijalicu ove lampe na kraju životnog veka može zameniti stručno lice.
- Zaštitite lampu od vlage.
- Lampu nikada nemojte dodirivati golim rukama kada je u upotrebi.
- Lampu koristite isključivo u skladu sa namenom, zabranjeno je vršenje bilo kakvih izmena.
- Ovaj proizvod nije igračka. Držite lampu van domašaja dece i kućnih ljubimaca.
- Ovaj proizvod radi na baterije. Standardne i punjive baterije čuvajte van domašaja dece. Punjive i standardne baterije se ne smeju gutati. Postoji opasnost od hemijskih opekotina!
-  Baterija se mora pravilno reciklirati ili odložiti. Reciklirajte proizvod ukoliko postoje mogućnosti za to. Informacije o reciklaži možete dobiti od nadležne lokalne službe ili od svog prodavca.
-  Značenje precrtane kante za otpatke: Ne odlažite električne uređaje u komunalni otpad, već koristite posebna mesta za skupljanje takvog otpada. Obratite se svojoj opštinskoj upravi u vezi sa raspoloživim mestima za sakupljanje takvog otpada. Ukoliko se električni uređaji odlažu na deponije, opasne materije mogu dospeti u podzemne vode, a time i u prehrambeni lanac. To narušava vaše zdravlje i blagostanje.

BDSK Handels GmbH & Co. KG,
Mergentheimer Straße 59,
97084 Würzburg, Nemačka
www.moemax.com
info@moemax.at



51220008

mömaX

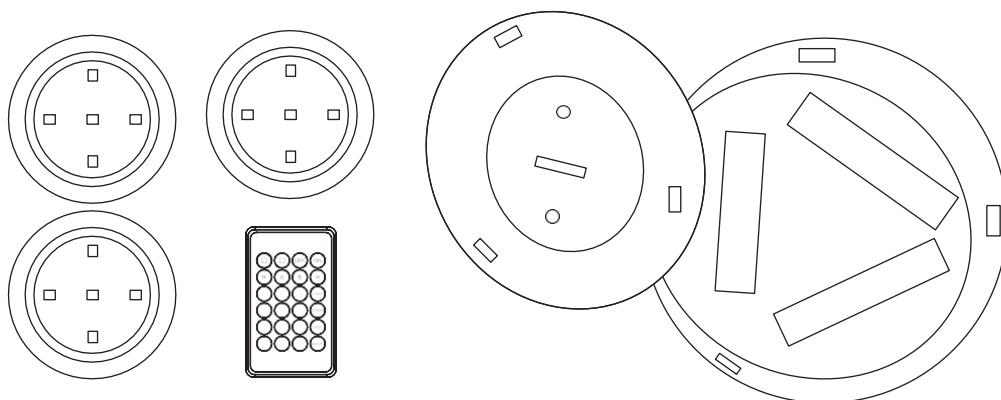

potrebne su 3 AAA
baterije (nisu sadržane
u pakovanju).

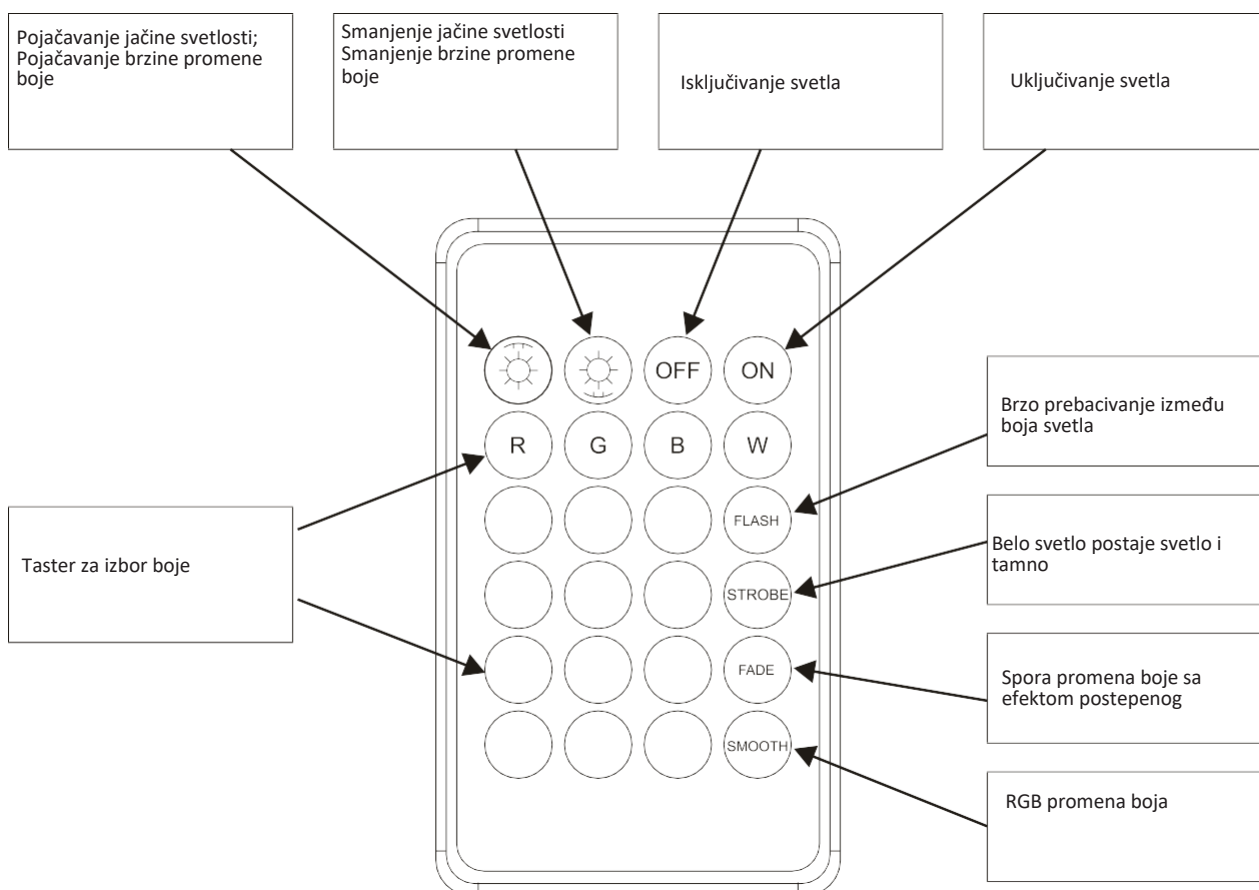

Baterija za daljinski upravljač:

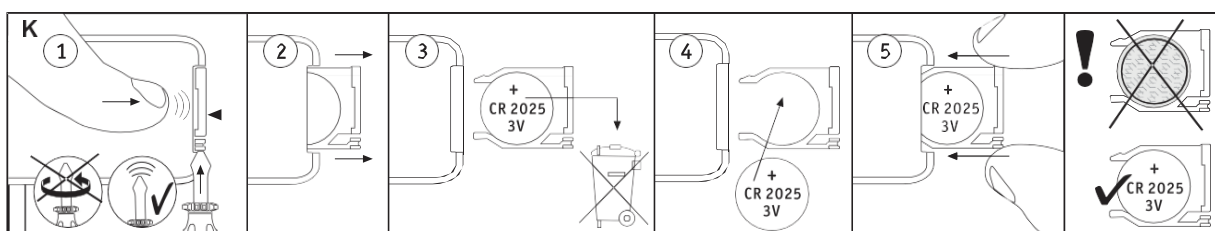

SK // POZOR! Pred použitím si dôkladne prečítajte návod na použitie! TECHNICKÉ

ÚDAJE

Číslo výrobku: 51220008/CL50301RB-R

Zloženie a použitie: prenosné

Menovitý výkon: 4,5 V jednosmerný prúd, LED: max.

1 W

Trieda ochrany proti úrazu elektrickým prúdom: III

Stupeň ochrany krytom: IP20

Spínač nastavenia výkonu: nastavenie RGB farieb pomocou diaľkového ovládača

Každá jednotlivá predajná jednotka obsahuje tri skriňové svietidlá a jeden diaľkový ovládač.

Batéria na LED osvetlenie skrine: 3x batéria typu AAA, 1,5 V jednosmerný prúd (nie sú súčasťou balenia)

Batéria do diaľkového ovládača: 1x gombíková batéria typu CR2025, 3 V jednosmerný prúd (nie je súčasťou balenia)

Dosah diaľkového ovládača: cca 5 m

Žiarovku nesmie vymeniť používateľ.



LED žiarovku smie vymeniť len kvalifikovaný odborník.

Keďže svetelné zdroje tohto svietidla sú integrované do výrobku napájaného len batériami,

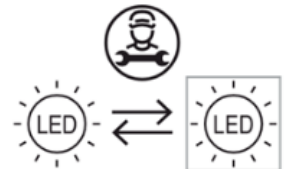
nevzťahujú sa na ne požiadavky nariadení EÚ 2019/2020 a 2019/2015.



VAROVANIA!

-  Toto svietidlo je určené len na používanie v interiéri.
- Žiarovku tohto svietidla musí nainštalovať odborne kvalifikovaná osoba.
- Žiarovku tohto svietidla môže po skončení jej životnosti vymeniť len odborne kvalifikovaná osoba.
- Chráňte svietidlo pred vlhkosťou.
- Nikdy sa nedotýkajte svietidla holými rukami, keď je v prevádzke.
- Svietidlo sa smie používať len na stanovený účel. Akékoľvek zmeny sú zakázané.
- Toto svietidlo nie je hračka. Držte ho mimo dosahu detí a domácich zvierat.
- Tento výrobok je napájaný batériami. Batérie a akumulátory uchovávajte mimo dosahu detí. Akumulátory a batérie nesmú byť prehltnuté, pretože hrozí riziko popálenia!
-  Akumulátor sa musí správne recyklovať alebo zlikvidovať. Keď sú k dispozícii zariadenia na recykláciu, výrobok recyklujte. Pokyny na recykláciu vám poskytnú zamestnanci miestneho úradu alebo váš predajca.
-  Význam symbolu preškrtnutej nádoby na odpad: Elektrické spotrebiče nevhadzujte do netriedeného domáceho odpadu, ale odovzdajte ich na príslušnom zbernom mieste. Informácie o dostupných zberných miestach vám poskytnú zamestnanci správy vašej obce. V prípade likvidácie elektrických spotrebičov na bežných skládkach sa môžu do podzemných vôd a následne do potravinového reťazca dostať nebezpečné látky. To môže negatívne ovplyvniť vaše zdravie.

BDSK Handels GmbH & Co. KG,
Mergentheimer Straße 59,
97084 Würzburg, Nemecko
www.moemax.com
info@moemax.at

51220008

mömaX

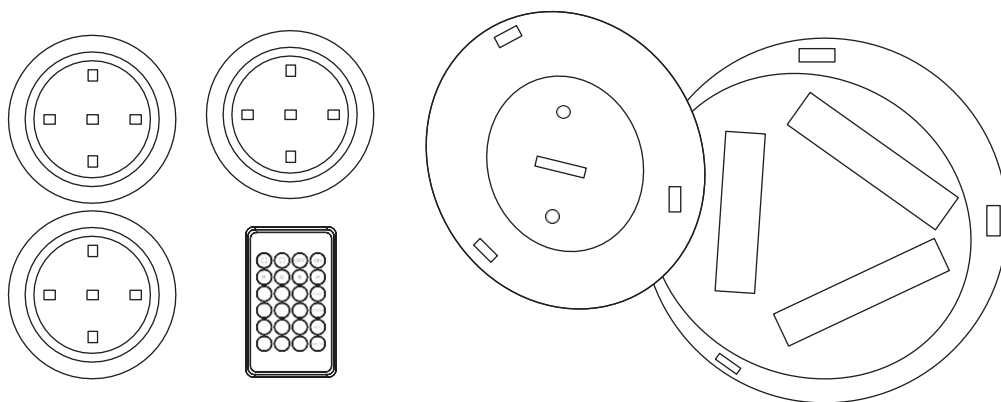

3x batéria typu AAA
(nie sú súčasťou
balenia)

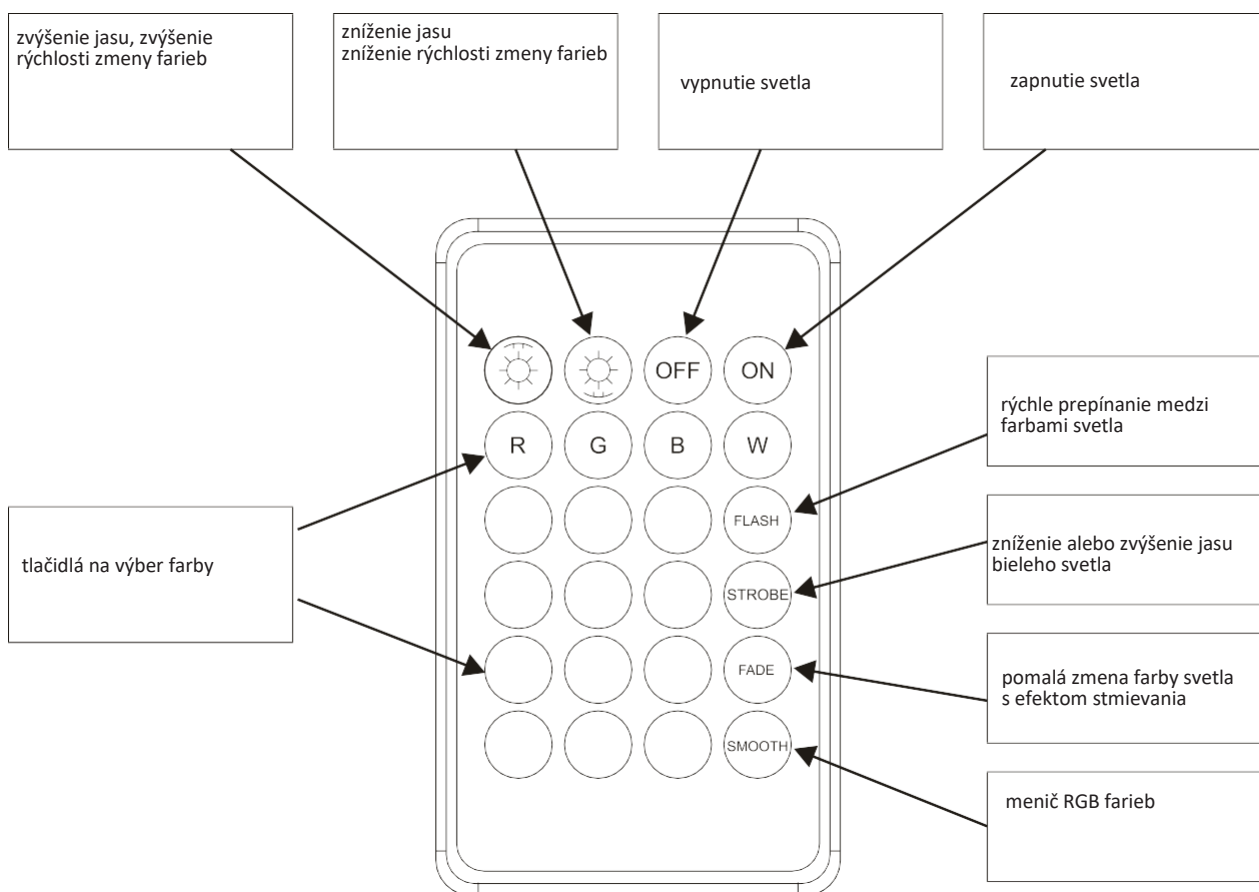

Batéria do diaľkového ovládača:

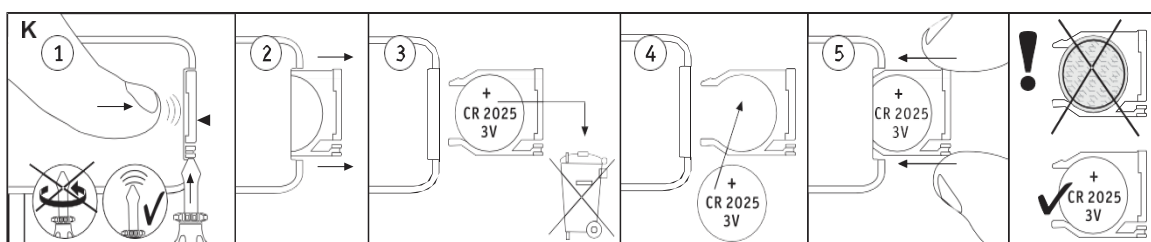

SI // POZOR! Pred uporabo pazljivo preberite navodila za uporabo! TEHNIČNI PODATKI

Številka artikla: 51220008 / CL50301RB-R

Klasifikacija, sestava in uporaba: prenosna naprava

Nazivna moč: 4,5 V DC, LED maks. 1 W

Razred zaščite pred električnim udarom: razred III

Stopnja zaščite: IP20

Preklopno stikalo: nastavitev RGB z daljinskim upravljalnikom

Vsaka enota vsebuje tri luči za omaro + daljinski upravljalnik

Baterija za LED-osvetlitev omare: 3 x baterija AAA, 1,5 V DC (niso priložene).

Baterija za daljinski upravljalnik: 1 x gumbna baterija CR2025, 3 V DC (ni priložena)

Domet daljinskega upravljalnika: pribl. 5 m

Svetlobnega vira ne more zamenjati uporabnik.



Svetlobni vir LED sme zamenjati le usposobljen strokovnjak.

Ker so svetlobni viri te svetilke del izdelka, ki deluje na baterije, in se napajajo izključno z baterijami,

zanje ne veljajo direktive ErP EU 2019/2020 in EU 2019/2015.



OPOZORILA

-  Izdelek je namenjen izključno za notranje prostore.
- Svetlobni vir te svetilke mora namestiti strokovno usposobljena oseba.
- Svetlobni vir te svetilke lahko ob koncu življenjske dobe zamenja strokovno usposobljena oseba.
- Zaščitite svetilko pred vlago.
- Ne dotikajte se svetilke z golimi rokami, ko je ta vklopljena.
- Svetilka se lahko uporablja le za predvideni namen, vsakršne spremembe so prepovedane.
- Ta izdelek ni igrača: Svetilko hranite izven dosega otrok in hišnih ljubljencev.
- Ta izdelek deluje na baterije. Baterije in akumulatorje shranjujte izven dosega otrok. Baterije in akumulatorji se ne smejo pogoltniti. Obstaja nevarnost razjedenin!
-  Baterijo je treba reciklirati ali odvreči na pravilen način. Reciklirajte izdelek, če je na voljo ustrezna infrastruktura. Za napotke glede recikliranja se obrnite na svojo lokalno službo ali trgovca.
-  Pomen prečrtanega smetnjaka: Električnih naprav ne odvrzite med nesortirane gospodinjne ali komunalne odpadke, temveč jih odnesite na zbirališča za ločeno zbiranje odpadkov. Glede obstoječih zbirališč se obrnite na ustrezen urad v svoji občini. Če električne naprave odložite na odlagališčih odpadkov, lahko nevarne snovi pronikajo v podtalnico in s tem tudi v prehranjevalno verigo. To je škodljivo za zdravje in vaše dobro počutje.

BDSK Handels GmbH & Co. KG,
Mergentheimer Straße 59,
97084 Würzburg, Nemčija
www.moemax.com
info@moemax.at



51220008

mömaX

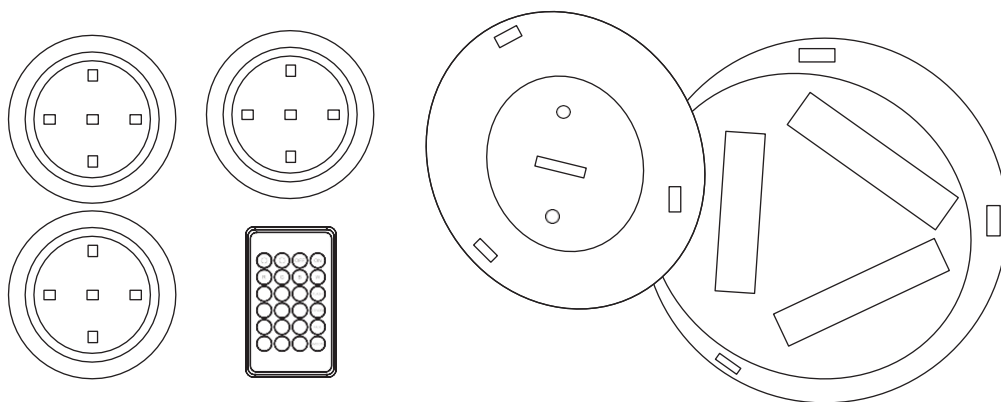

Potrebna 3 x baterija AAA (niso priložene)

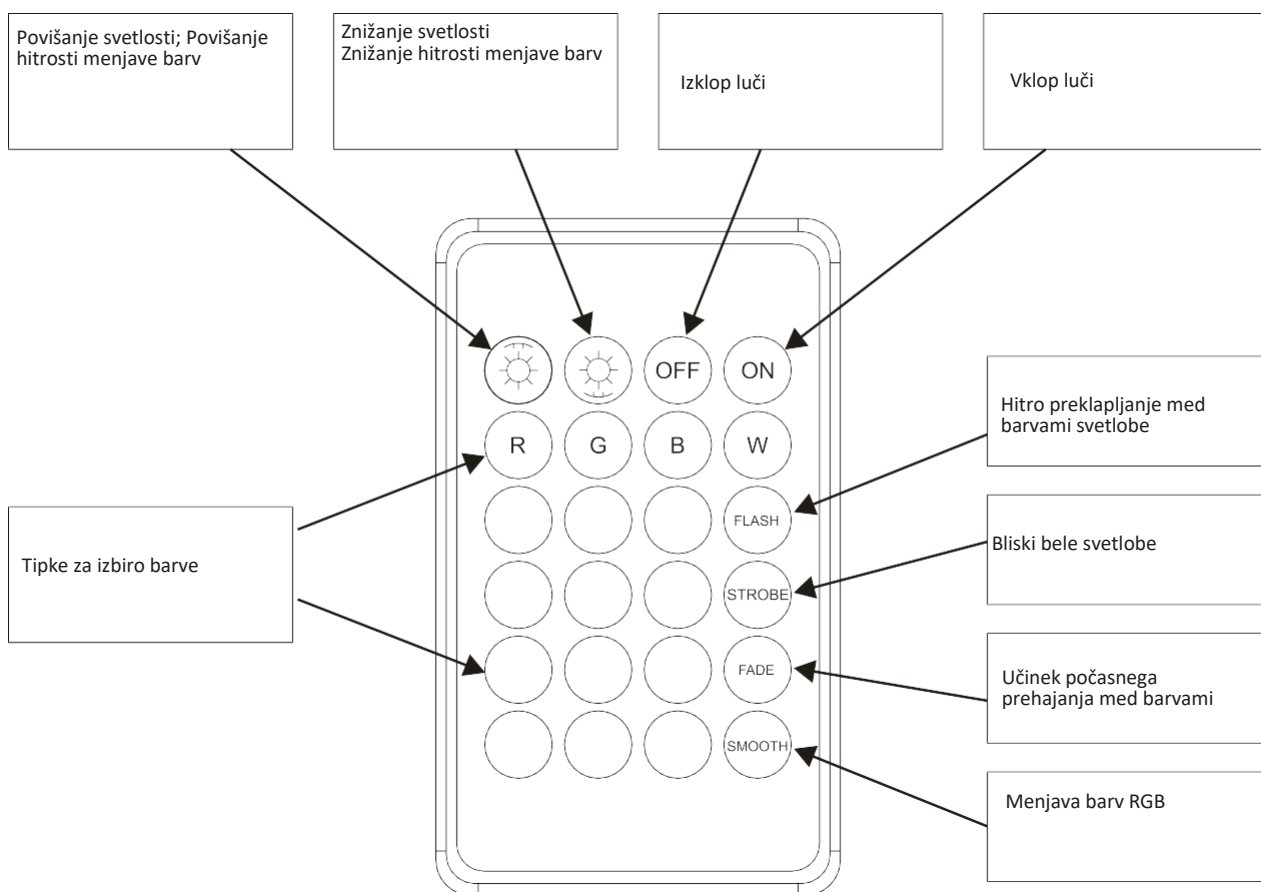

Baterija za daljinski upravljalnik:

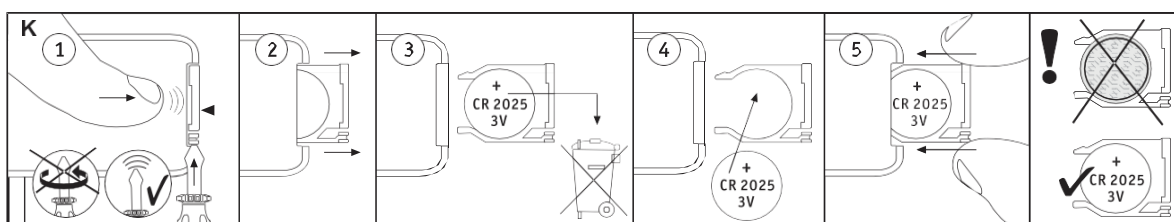

CZ // POZOR! Před použitím si pečlivě přečtěte návod k obsluze. TECHNICKÉ ÚDAJE

Číslo výrobku: 51220008 / CL50301RB-R

Klasifikace konstrukce a použití: přenosné

Jmenovitý výkon: 4,5 V, stejnosměrný proud, LED

max. 1 W

Třída ochrany před úrazem elektrickým proudem:

třída III

Typ ochrany: IP 20

Přepínač úrovně výkonu: Nastavení RGB pomocí dálkového ovladače

Každá jednotlivá prodejní jednotka obsahuje tři skříňová světla + jeden dálkový ovladač.

Baterie pro LED osvětlení skříňe: 3 kusy AAA baterie, 1,5 V stejnosměrný proud (není součástí balení)

Baterie pro dálkový ovladač: 1 kus knoflíkové baterie CR2025, 3 V stejnosměrný proud (není součástí balení)

Dosah dálkového ovladače: cca 5 m

Žárovku nesmí měnit uživatel.



LED žárovku smí vyměnit pouze kvalifikovaný odborník.

Jelikož světelné zdroje tohoto svítidla jsou součástí produktu s bateriemi a jsou napájeny výhradně bateriemi,

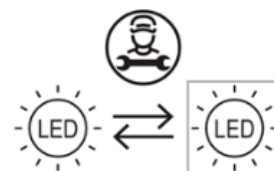
nevztahují se na ně nařízení o energetických výrobcích (ERP) EU 2019/2020 a EU 2019/2015.



UPOZORNĚNÍ

-  Používání pouze v interiéru.
- Žárovka tohoto svítidla musí být instalována odborně kvalifikovanou osobou.
- Žárovku tohoto svítidla smí po skončení životnosti vyměnit odborně způsobilá osoba.
- Chraňte svítidlo před vlhkostí.
- Pokud je svítidlo v provozu, nikdy se ho nedotýkejte holýma rukama.
- Svítidlo je určeno výhradně k danému účelu. Nijak ho neupravujte.
- Tento výrobek není hračka: Uchovávejte svítidlo mimo dosah dětí a domácích zvířat.
- Tento výrobek je napájen bateriemi. Baterie a akumulátory uchovávejte mimo dosah dětí. Akumulátory a baterie nesmí být spolknuty. Hrozí nebezpečí poleptání!
-  Baterie musí být recyklována nebo správně zlikvidována. Recyklujte výrobek, pokud jsou k dispozici recyklační zařízení. Pokyny k recyklaci získáte u místního úřadu nebo u prodejce.
-  Význam symbolu přeškrtnuté popelnice: Elektrické přístroje nevyhazujte do netříděného domovního odpadu, ale využijte oddělená sběrná místa. Informace o dostupných sběrných Vám poskytne příslušná obec. Likvidují-li se elektrické spotřebiče na běžných skládkách, mohou se z nich uvolňovat nebezpečné látky, které se mohou dostat do podzemních vod a posléze do potravinového řetězce. To může ohrozit Vaše zdraví.

BDSK Handels GmbH & Co. KG, ,
Mergentheimer Straße 59,
97084 Würzburg, Německo
www.moemax.com
info@moemax.at



51220008

mömaX

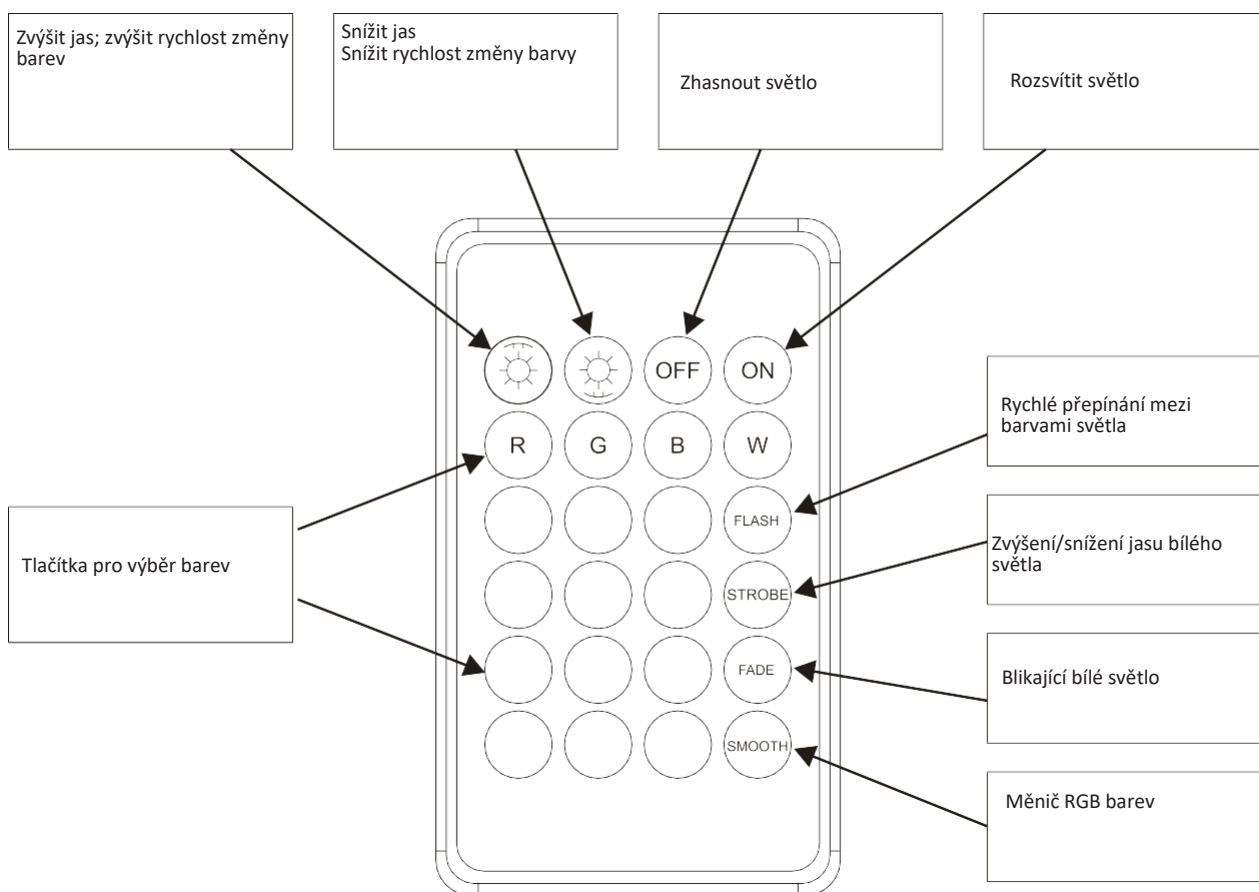
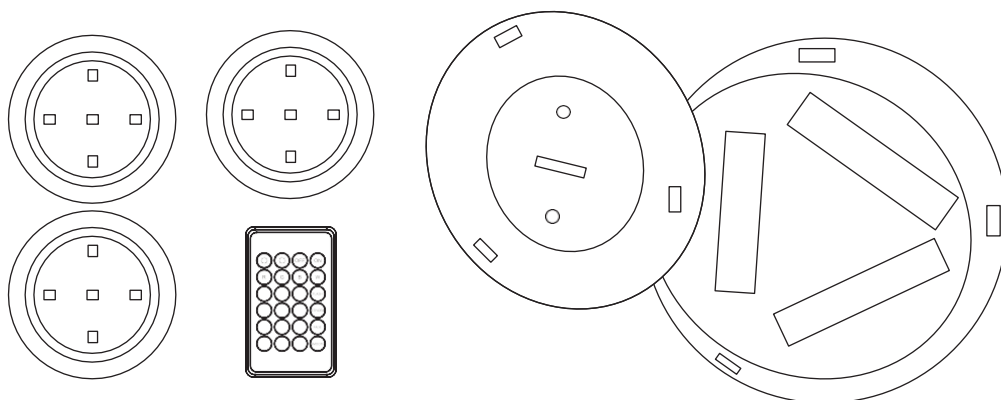

Baterie k dálkovému ovládání:

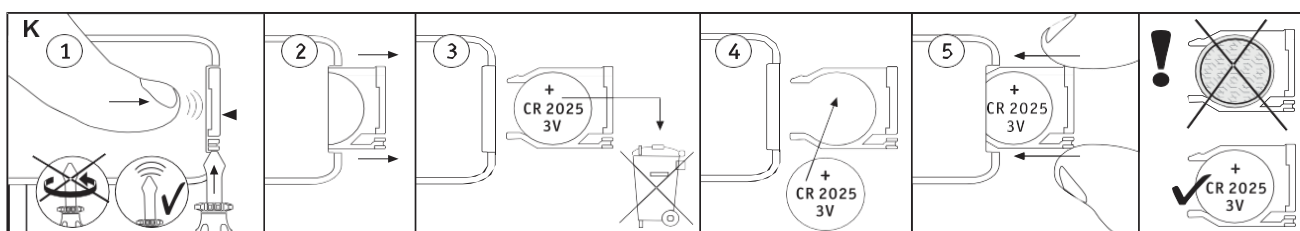

HU // FIGYELEM! Használat előtt gondosan olvassa el ezt az útmutatót! MŰSZAKI

ADATOK

Cikkszám: 51220008 / CL50301RB-R

Típus és alkalmazás: hordozható

Névleges teljesítmény: 4,5 V egyenáram, max. 1 wattos LED izzó

Áramütés elleni védelmi osztály: III. osztály

Védettség: IP 20

Teljesítménykapcsoló: RGB beállítás távirányítóval

Minden csomag három szekrényvilágítást és egy távirányítót tartalmaz.

A LED szekrényvilágításhoz szükséges elem: 3 db AAA elem, 1,5 V egyenáram (nem tartozék)

A távirányítóhoz szükséges elem: 1 db CR2025 gombelem, 3 V egyenáram (nem tartozék)

A távirányító hatótávolsága: kb. 5 m



Az izzót a felhasználó nem cserélheti ki.

A LED izzót csak képzett szakember cserélheti ki.

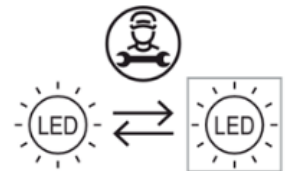
Mivel a lámpa izzói egy elemmel működő termék részei, és kizárólag elemmel működnek, nem tartoznak az EU 2019/2020 és EU 2019/2015 ERP rendeletek hatálya alá.



FIGYELMEZTETÉSEK

-  Csak beltéri használatra alkalmas.
- A lámpaizzót szakembernek kell beszerelnie.
- Az izzót élettartama végén szakember cserélheti ki.
- Védje a lámpát a nedvességtől.
- Működés közben soha ne érintse meg pusztá kézzel a lámpát.
- A lámpa kizárólag rendeltetésszerű használatra alkalmas, a lámpán mindennemű változtatás tilos.
- A termék nem játék. Tartsa a lámpát gyermekek és háziállatok számára elérhetetlen helyen.
- Ez a termék elemmel működik. Az elemeket és akkumulátorokat tartsa távol a gyermekektől. Az akkumulátorokat és elemeket nem szabad lenyelni. Fennáll a kémiai égési sérülések veszélye.
-  Az akkumulátort újra kell hasznosítani vagy megfelelően kell ártalmatlanítani. Hasznosítsa újra a terméket, amennyiben rendelkezésre állnak arra alkalmas berendezések. Újrahasznosítási tudnivalókért forduljon a helyi hatóságokhoz vagy kereskedőjéhez.
-  Az áthúzott kuka piktogram jelentése: Ne dobjon elektromos készüléket a háztartási hulladékba, hanem adja le a lakóhely szerinti gyűjtőhelyen. A hulladékgyűjtő helyekről érdeklődjön a helyi önkormányzatnál. Ha az elektromos készülék szemétkerékbe kerül, veszélyes anyagok kerülhetnek a talajvízbe, és ezáltal a táplálékláncba. Ez károsítja az egészségét és a közérzetét.

BDSK Handels GmbH & Co. KG, ,
Mergentheimer Straße 59,
97084 Würzburg, Németország
www.moemax.com
info@moemax.at



51220008

mömaX

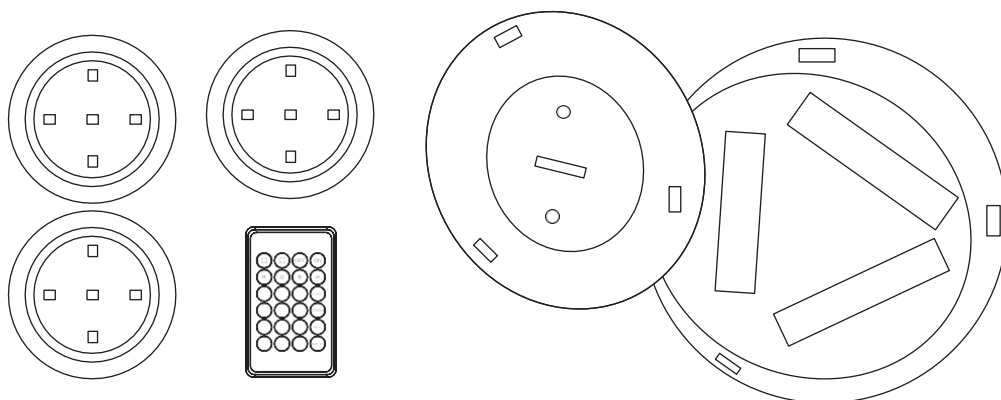

3 db AA elem (nem tartozék)

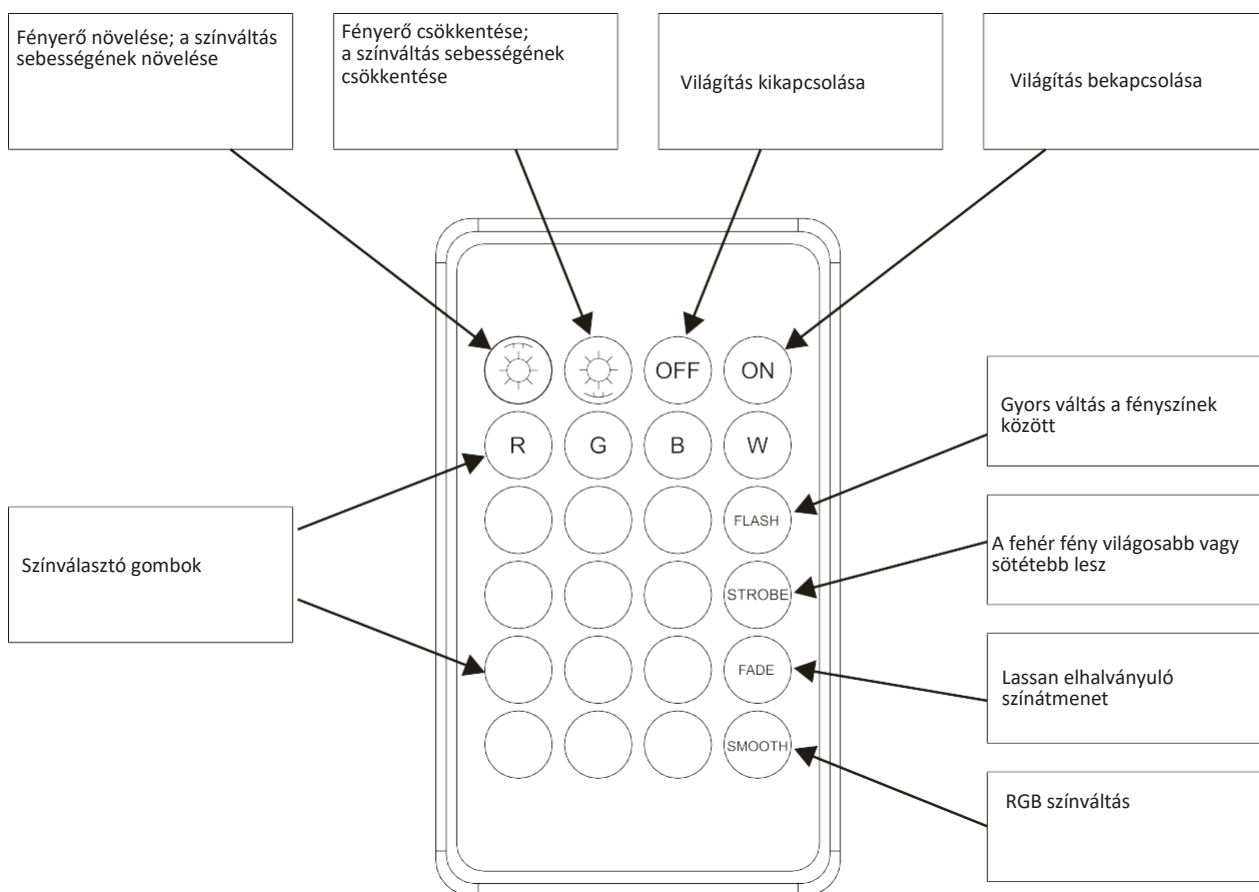

A távirányítóhoz szükséges elem:

