

2X

25 MIN

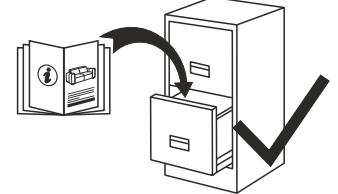

MODEL "ALBERTA"

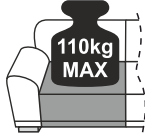
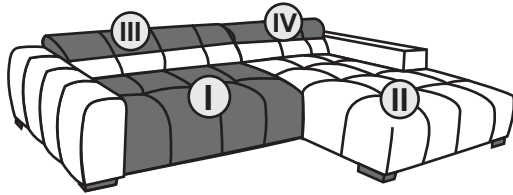

3RFE-REC BREIT

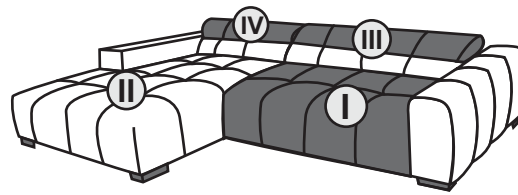

REC BREIT-3RFE

1/3

A SPK97 L180 H65

F

D

C

B

E



x6

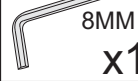

8MM

x1



x1



LG 65

x5



LG 51

x1



8X40

x12

hardware bag/sachet matériel/zubehörbeutel/sachetti materiale/bolsa de materiales/worek materiałowy

pre-assembled/ pre assemble/vormontiert/premontato/wstępnie/zamontowane

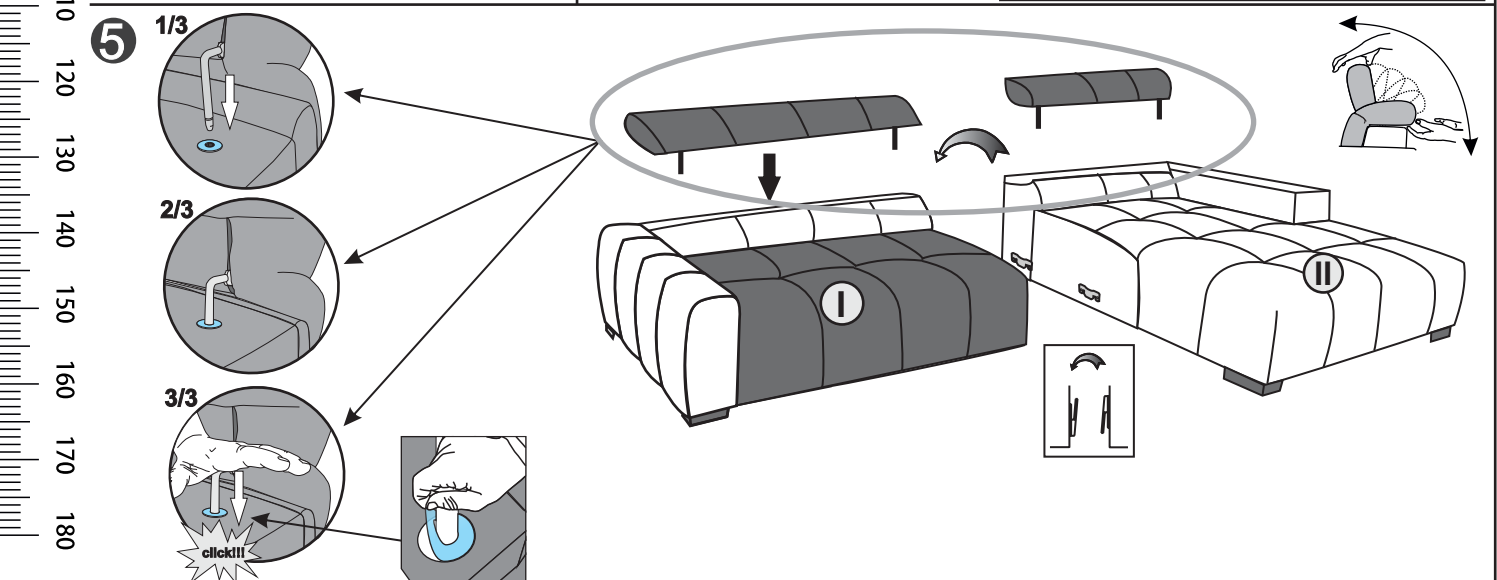
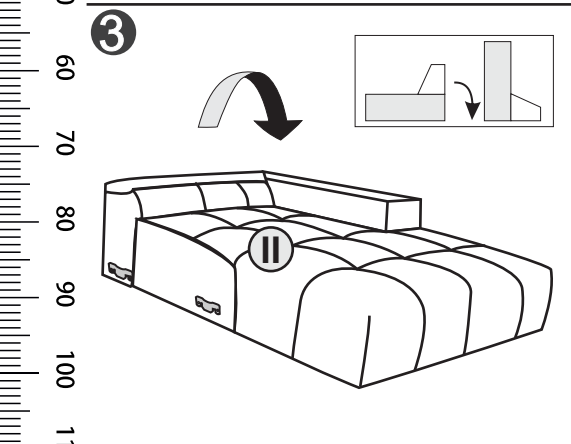
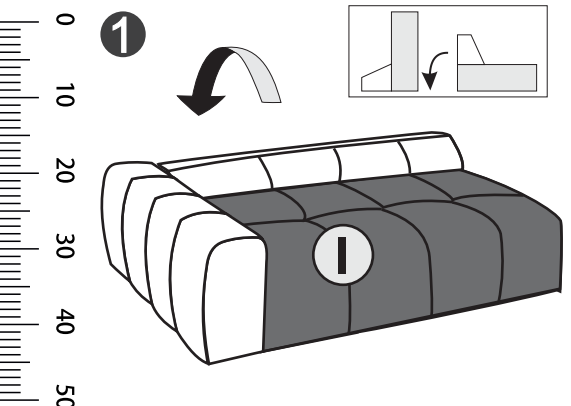

101-01.10.2025

<b>2X</b> 	<b>25 MIN</b> 				
---------------	-------------------	--	--	--	--

MODEL **"ALBERTA"**

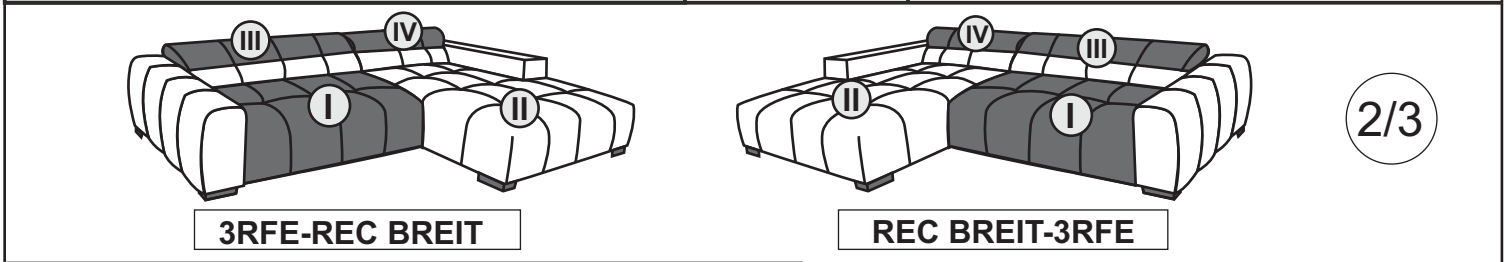

<b>A</b> SPK97 L180 H65  x6	<b>F</b> 8MM x1	<b>D</b> x1	<b>C</b> LG 65  x5	<b>B</b> LG 51  x1	<b>E</b> 8X40  x12
-----------------------------------	-----------------------	----------------	--------------------------	--------------------------	--------------------------

hardware bag/sachet materiel/zubehoerbeutel/sachetti materiale/bolsa de materiales/worek materialowy      pre-assembled/ pre assemble/vormontiert/premontato/wstepnie/zamontowane

**6**

220V/230V

**ON** **MAX 2min.**      **OFF** **18min.**      **ON** **MAX 2min.**      ...

**7**

X 150 CM      Y 28 CM      Z 150 CM

2X

25 MIN

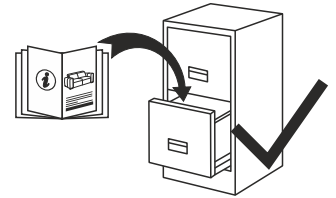
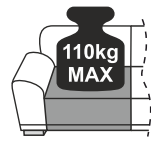
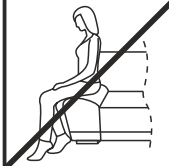
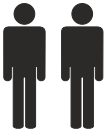

MODEL "ALBERTA"

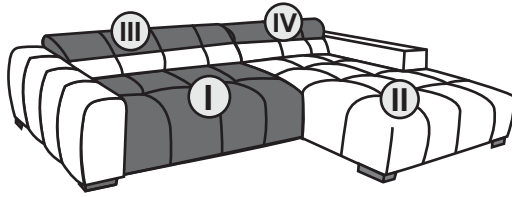

3RFE-REC BREIT

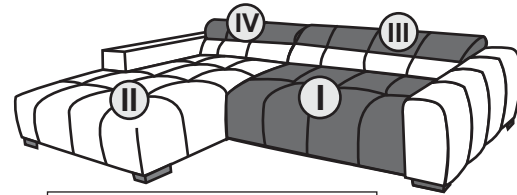

REC BREIT-3RFE

3/3

8

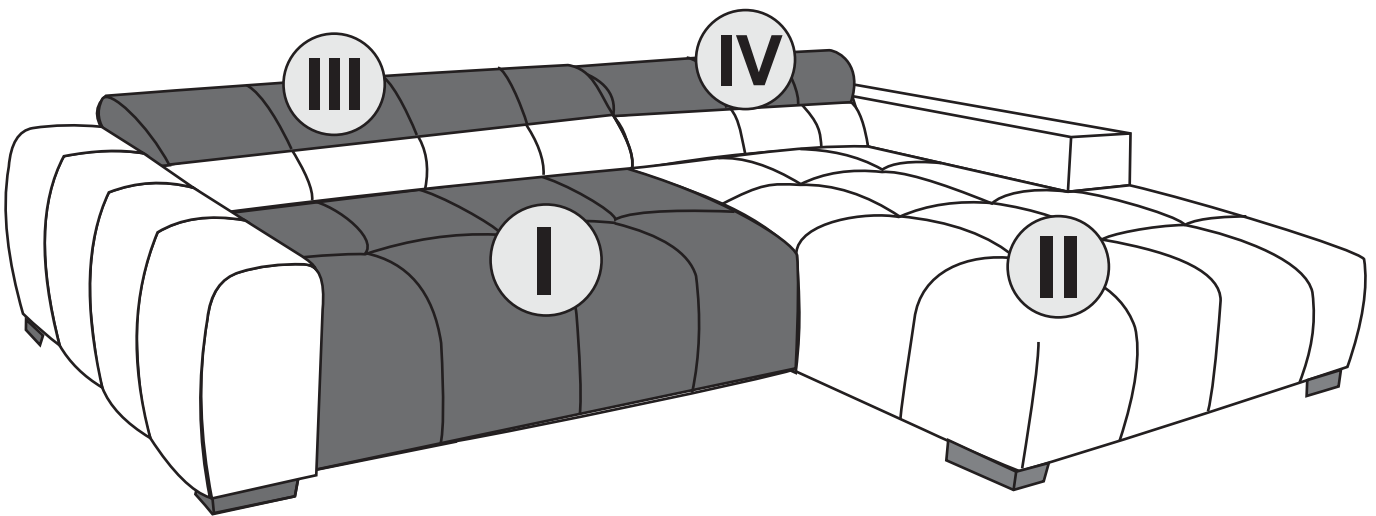
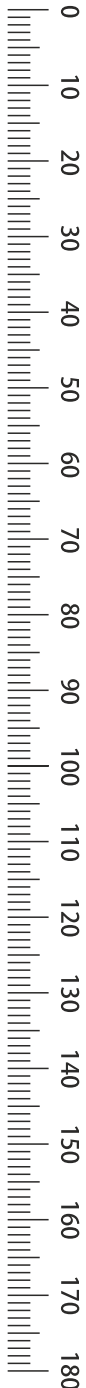

## Překlad původního návodu k obsluze (a bezpečnostních informací) (CS)

**Výrobek:** Čalouněný nábytek s elektrickou funkcí

**Typ:** RFE/FFE

**Funkce:** 1.4.6.KY, 1.4.6.KY.TOUCH, KDM5160, KDM612



**Před použitím vaší nové relaxační pohovky si prosím tyto pokyny pečlivě a kompletně přečtete. Tyto pokyny, včetně montážních pokynů, si uschovejte. V případě dalšího prodeje musí být přiloženy.**

**Dbejte na bezpečnostní pokyny nebo jiné označení na nábytku nebo jeho obalu, stejně jako na přiložené montážní pokyny.**

### URČENÉ POUŽITÍ

**i** Čalouněný nábytek je vybaven elektrickou relaxační funkcí, která kromě pohodlné polohy sezení poskytuje také útulnou relaxační polohu. Nábytek byl navržen a vyroben výhradně pro zde popsané určené použití a nesmí být používán k jiným účelům, např. jako žebřík, nemocniční lůžko, hračka (např. schovávání se v úložném prostoru na ložní prádlo) nebo podobně. Jedná se o domácí nábytek pro dospělé určený k použití při běžné pokojové teplotě a není určen pro komerční/veřejné použití, do vlhkých prostor ani pro venkovní použití! Nábytek a zejména všechny elektrické součásti musí být udržovány suché a čisté, protože vniknutí vody a nečistot zvyšuje riziko úrazu elektrickým proudem! Symbol domu (symbol IEC 60417-5957 (2004-12)) na typovém štítku nebo na napájecím zdroji znamená, že nábytek smí být používán pouze v interiéru.

### BEZPEČNOSTNÍ VAROVÁNÍ

**!** **POZOR!** Nepoužívejte toto sedadlo pro osoby trpící tělesným postižením, které sedí/leží nepřetržitě nebo často. Tento výrobek je určen k použití v rámci volného času nebo relaxace. Tento výrobek nebyl testován podle norem a požadavků pro zdravotnické prostředky.

**!** **POZOR!** Toto zařízení není určeno k používání osobami (včetně dětí mladších 8 let) se sníženými fyzickými, smyslovými nebo duševními schopnostmi nebo s nedostatkem zkušeností a/nebo znalostí, pokud nejsou pod dohledem osoby odpovědné za jejich bezpečnost nebo pokud od této osoby neobdržely pokyny k bezpečnému používání zařízení a skutečně nepochopily nebezpečí.

**!** **POZOR!** Děti musí být pod dohledem, aby se zajistilo, že si se zařízením nehrají. Nedovolte dětem, aby si hrály s pevnými ovládacími prvky, a uchovávejte dálkové ovladače mimo dosah dětí. Čištění a uživatelskou údržbu nesmí provádět děti bez dozoru. Během montáže nebo demontáže nábytku udržujte děti mimo dosah malých částí kování.

#### **POZOR! Uživatelé kardiostimulátorů:**

**!** Všechny použité elektrické součásti splňují platné předpisy. Přesto doporučujeme všem uživatelům kardiostimulátorů konzultovat použití se svým lékařem, aby se předešlo případným problémům.

### HMOTNOSTNÍ OMEZENÍ

**i** Tento výrobek byl testován při zatížení 110 kg. Zatížení překračující tento hmotnostní limit může vést k poškození výrobku a/nebo ke zranění.

Pohovka konstrukčně unese tuto hmotnost za předpokladu, že je rovnoměrně rozložena po celé ploše. Podnožka (pokud je ve vaší verzi k dispozici) není určena k sezení.

### PROHLÁŠENÍ O VYLOUČENÍ ZDRAVOTNICKÉHO POUŽITÍ

Tato elektrická základna je určena výhradně pro domácí použití. Není schválena pro zdravotnické použití a nesplňuje zdravotnické normy.

### PROVOZNÍ PARAMETRY VÝROBKU

Mechanismus nábytku ovládejte vsedě na tom prvku nábytku, který chcete nastavit. Pohony zabudované v nábytku nejsou vhodné pro nepřetržitý provoz! Jakmile je dosaženo požadované polohy sezení, uvolněte tlačítko na ovládacím panelu. Tlačítka nesmí být stisknuta trvale, zejména z důvodu rizika přehřátí. „Pracovní cyklus“ činí maximálně: T-on: 2 min / T-off: 18 min. To znamená, že po 2 minutách nepřetržitého provozu musí následovat přestávka 18 minut. Další technické údaje, jako je jmenovité napětí, výstupní napětí a třída ochrany, jsou uvedeny na originálním transformátoru.

Pokusy o obcházení nebo překročení těchto hodnot zkracují životnost základny. Elektrickou funkci nelze ručně posouvat ani odblokovat, proto se v případě potřeby obraťte na svého prodejce.

### INFORMACE O ÚDRŽBĚ

Před prováděním údržby a čištění odpojte napájení! Nábytek vždy udržujte čistý a suchý a chraňte jej před olejem nebo tukem!

Pro všechny druhy textilií a kůže je nutné dodržovat následující pokyny: Vystavení teplu a UV záření slunečního světla může poškodit potahový materiál. Radiátory a podlahové topné kanály zejména vysušují kůži a způsobují její poškození. Nepoužívejte agresivní čisticí prostředky. K čištění se doporučuje měkký hadřík, destilovaná voda a případně jemné mýdlo. Nábytek a zejména všechny elektrické součásti musí být udržovány suché a čisté, protože vniknutí vody a nečistot zvyšuje riziko úrazu elektrickým proudem! Mechanismus nábytku je bezúdržbový. Mírné zvuky kování během používání jsou konstrukčně podmíněné a nelze je zcela vyloučit. Při provozu elektrické funkce se mohou objevit mírné třecí zvuky. Ty jsou způsobeny strukturou povrchu potahového materiálu, syntetické nebo pravé kůže, a nejsou předmětem reklamace.

### LIKVIDACE ODPADU (WEEE)



Tento symbol označuje, že výrobek nesmí být likvidován spolu s komunálním odpadem v souladu se směrnicí WEEE 2012/19/EU (směrnice o odpadu z elektrických a elektronických zařízení). Elektrické součásti vašeho nábytku musí být odevzdány na určeném sběrném místě, např. v autorizovaném sběrném místě pro zpracování elektrických a elektronických zařízení. Další informace lze získat na sběrných místech pro stará/použitá zařízení u městské správy, veřejné organizace pro nakládání s odpady, autorizovaných subjektů pro likvidaci elektrických a elektronických zařízení nebo u vaší svozové služby odpadu.

## OBECNÉ POKYNY PRO POUŽÍVÁNÍ NÁBYTKU

Nábytek musí být umístěn na rovný a pevný povrch dvěma osobami. Kabel musí ležet volně a rovně na podlaze a v dostatečné vzdálenosti od zdrojů tepla. Ujistěte se, že kabely nejsou přiskřípnuty, např. pod nohama nábytku. Kabely nejsou určeny k nošení ani tažení. Poškozené elektrické kabely, zejména napájecí kabely, smí být vyměněny pouze kvalifikovaným elektrikářem s odpovídající odbornou praxí. Nábytek smí být provozován pouze s originálním transformátorem a napájecím kabelem dodaným s výrobkem. Elektrické součásti smí být připojovány nebo odpojovány pouze tehdy, je-li napájecí kabel vytažen ze zásuvky. Dva napájecí zdroje nesmí být připojeny ke stejné prodlužovací zásuvce. Z důvodu rizika přehřátí se nedoporučuje řetězení více zásuvek. Po přivedení napájecího napětí dochází ke zpoždění, než se zařízení skutečně zapne. Před prvním uvedením do provozu vyčkejte alespoň 7 sekund. Udržujte nábytek mimo dosah zdrojů tepla nebo zapálení. Pravidelně kontrolujte zařízení, zda nevykazuje známky opotřebení nebo poškození. Pokud nábytek nefunguje nebo je poškozen, případně je poškozena jeho část – odpojte jej ze zásuvky a obraťte se na prodejce za účelem opravy. Pro zajištění bezpečnosti smí být používány pouze originální náhradní díly. Nikdy se jej nepokoušejte opravovat sami! Pokud není nábytek delší dobu používán nebo během čištění/údržby, odpojte napájecí zástrčku ze zásuvky. Ujistěte se, že se v provozní oblasti nábytku nenacházejí žádné třetí osoby, zejména děti, domácí zvířata nebo předměty, z důvodu rizika stříhu a přiskřípnutí a pro správnou funkci. Nevkládejte ruce do otvorů, např. mezi podnožku, opěradlo nebo područku a rám, ani do funkčních částí, zejména během provozu funkce, protože může dojít k přiskřípnutí končetin (např. prstů, rukou, paží atd.). Elektrický mechanismus zastavte uvolněním ovládacího tlačítka.

Mechanické a elektromechanické funkce mohou způsobovat hluk (otočné a nýtové body, tažné pružiny, hluk motoru). Tyto jevy jsou podmíněny materiálem a nelze se jim vyhnout.

Při používání mechanismu může docházet k mírnému úbytku kovu pod nábytkem. Pravidelně jej odstraňujte. Nejedná se o vadu, a proto to nepředstavuje důvod k reklamaci. Hladina hluku stanovená pro tento nábytek nepřekračuje limit 70 dB/A.

Za reklamace nebo škody způsobené nedodržením těchto pokynů nenese výrobce žádnou odpovědnost. Odpovědnost za mechanismus nábytku přechází na vlastníka nebo uživatele v každém případě, kdy je nábytek neodborně opravován nebo je s ním zacházeno způsobem, který neodpovídá určenému použití.

Výrobce nenese odpovědnost za škody způsobené:

- nedodržením tohoto návodu k obsluze
- nesprávným použitím, jako je sezení na vysunuté podnožce, opěradle nebo područky
- jakýmkoli neautorizovanými úpravami nebo změnami nábytku

**Poznámka:** Vyhraujeme si právo provádět změny v zájmu technického pokroku bez povinnosti upravovat tento návod k obsluze.

## EU PROHLÁŠENÍ O SHODĚ

Označení: Čalouněný nábytek s elektrickou funkcí

Typ: RFE/FFE

Funkce: 1.4.6.KY, 1.4.6.KY.TOUCH, KDM5160, KDM612

Toto prohlášení o shodě je vydáno na výhradní odpovědnost výrobce Cotta Collection AG, Industriestrasse 4, LIE-9487 Bendern, Lichtenštejnsko, Tel.:

+423 377 32 90, E-mail: [compliance@cotta.li](mailto:compliance@cotta.li), Webové stránky: [www.cotta.li](http://www.cotta.li)

Předmět výše popsaného prohlášení je v souladu s příslušnými harmonizačními právními předpisy Evropské unie:

- Směrnice 2014/30/EU o elektromagnetické kompatibilitě (EMC), řada L 96/79, Úřední věstník EU 29.3.2014

- Směrnice 2011/65/EU o omezení používání některých nebezpečných látek v elektrických a elektronických zařízeních (RoHS), řada L 174/88, Úřední věstník EU 1.7.2011

Delegovaná směrnice 2015/863/EU, řada L 137/10, Úřední věstník EU 4.6.2015

- Směrnice 2006/42/ES o strojních zařízeních (MD), řada L 157/24, Úřední věstník EU 9.6.2006

- Nařízení (EU) 2023/826 stanovující požadavky ekodesignu na spotřebu energie v režimu vypnutí, pohotovostním režimu a síťovém pohotovostním režimu elektrických a elektronických zařízení pro domácnost a kanceláře podle směrnice 2009/125/ES Evropského parlamentu a Rady, řada L 103/29; Úřední věstník EU 18.4.2023;

a následující harmonizované normy a normativní dokumenty:

EN 55014-1:2017+A11:2020

EN 55014-2:1997+A1:2001+A2:2008

EN 61000-3-2:2014

EN 61000-3-3:2013

EN IEC 63000:2018

EN 50564:2011

EN 60335-1:2012+A11:2014+A13:2017+A1:2019+A14:2019+A2:2019+A15:2021

IEC 60335-2-116:2019

EN 62233:2008

EN ISO 12100:2010

Bendern, 20. prosince 2025, Alberto Da Cruz (CEO)

Tyto dokumenty jsou k dispozici na: <https://cotta.li/downloads/>

