

AUS GUTEM GRUND  
**GRUNDIG**

**VACUUM CLEANER**  
**VCC 9771 A**



- |    |    |    |    |    |
|----|----|----|----|----|
| DE | EN | TR | ES | FR |
| HR | PL | FI | NO |    |



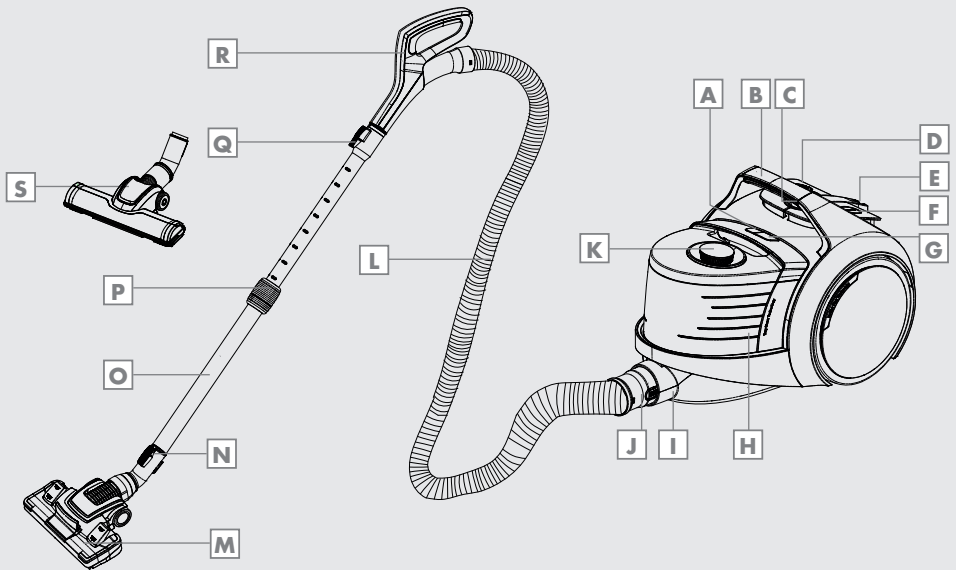

**DEUTSCH** 05 - 14

**ENGLISH** 15 - 23

**TÜRKÇE** 24 - 31

**ESPAÑOL** 32 - 41

**FRANÇAIS** 42 - 51

**HRVATSKI** 52 - 60

**POLSKI** 61 - 70

**SUOMI** 71 - 79

**NORSK** 80 - 88

Lesen Sie diese Bedienungsanleitung sorgfältig, bevor Sie das Gerät benutzen! Befolgen Sie alle Sicherheitshinweise, um Schäden wegen falscher Benutzung zu vermeiden!

Bewahren Sie die Bedienungsanleitung zum späteren Nachschlagen auf. Sollte das Gerät an Dritte weitergegeben werden, so muss diese Bedienungsanleitung ebenfalls mit ausgehändigt werden.

- Dieses Gerät ist ausschließlich für den häuslichen Gebrauch bestimmt. Bei industriellem oder kommerziellem Gebrauch erlischt der Anspruch auf Garantie.
- Halten Sie immer Haare, Kleidung und andere Gegenstände während des Betriebes vom Gerät fern, um Verletzungen und Personenschäden zu vermeiden.
- Verwenden Sie das Gerät nicht auf nassen Flächen oder Gegenständen.
- Verwenden Sie das Gerät nicht in nasser Umgebung und saugen Sie keinerlei Flüssigkeiten auf.
- Bedienen Sie das Gerät nicht mit nassen Händen.
- Das Gerät ist zum Aufsaugen von Schmutz und Staubpartikeln bestimmt. Saugen Sie keine großen Objekte auf, die das Gerät blockieren und dadurch beschädigen könnten.
- Saugen Sie keine Zigarettenstummel, Asche oder Streichhölzer auf. Dies könnte einen Brand verursachen.
- Das Gerät ist nicht zum Reinigen von Menschen und Tieren bestimmt.
- Führen Sie keine Gegenstände in die Ansaugöffnung ein. Halten Sie die Ansaugöffnung stets frei.
- Stellen Sie das Gerät nicht aufrecht, solange Sie saugen.
- Ziehen Sie das Gerät nicht über das Netzkabel.
- Ziehen Sie das Netzkabel nicht über scharfe Kanten und quetschen Sie es nicht.
- Wenn Sie das Gerät in einen anderen Raum bewegen, ziehen Sie stets den Netzstecker und tragen Sie das Gerät am Handgriff.

- Bewegen Sie das Gerät niemals, indem Sie es am Netzkabel ziehen.
- Verwenden Sie das Gerät niemals ohne Staubbehälter oder Filter.
- Wechseln Sie den Filter bei Bedarf.
- Verwenden Sie beim Austausch von Geräteteilen ausschließlich Originalzubehör von GRUNDIG.
- Überprüfen Sie, ob die Netzspannung auf dem Typenschild mit Ihrer lokalen Versorgungsspannung übereinstimmt. Die einzige Art, das Gerät von der Stromversorgung zu trennen, ist den Netzstecker zu ziehen.
- Vor dem Reinigen des Gerätes oder anderer Pflegemaßnahmen muss stets der Netzstecker gezogen werden.
- Stecken Sie den Netzstecker direkt in die Steckdose. Vermeiden Sie den Gebrauch von Verlängerungskabeln oder Steckerleisten.
- Nach Gebrauch den Netzstecker ziehen. Stecker nicht am Kabel aus der Steckdose ziehen.
- Klemmen Sie das Kabel nicht unter Türen ein.
- Das Gerät darf nicht in Betrieb genommen werden, wenn dieses oder das Netzkabel sichtbare Schäden aufweisen. Dies gilt auch für ein Gerät, das versehentlich nass geworden ist.
- Unsere GRUNDIG Haushaltsgeräte entsprechen den geltenden Sicherheitsnormen. Wenn das Gerät oder das Netzkabel beschädigt ist, muss es vom Händler, einem Service-Zentrum oder von einer gleichwertig qualifizierten und autorisierten Person repariert oder ausgetauscht werden um Gefährdungen zu vermeiden. Fehlerhafte oder unqualifizierte Reparaturen können Gefahren und Risiken für den Benutzer verursachen.
- Halten Sie das Gerät von Kindern fern.

- Dieses Gerät kann von Kindern ab 8 Jahren sowie von Personen mit reduzierten physischen, sensorischen oder mentalen Fähigkeiten oder Mangel an Erfahrung und/oder Wissen benutzt werden, wenn sie beaufsichtigt oder bezüglich des sicheren Gebrauchs des Gerätes unterwiesen wurden und die daraus resultierenden Gefahren verstanden haben. Kinder dürfen nicht mit dem Gerät spielen. Reinigung und Benutzer-Wartung dürfen nicht durch Kinder durchgeführt werden, es sei denn, sie sind beaufsichtigt.
- Das Gerät auf keinen Fall öffnen. Für Schäden, die durch unsachgemäße Eingriffe entstehen, geht der Anspruch auf Gewährleistung verloren.
- Der Staubsauger arbeitet mit hoher Leistung. Das Gerät muss ausgeschaltet sein, bevor Sie den Netzstecker in die Steckdose stecken. Halten Sie das Saugrohr beim Einschalten und während des Gebrauchs fest.
- Betreiben Sie das Gerät nicht, wenn der Lufteinlass und die Lüftungsschlitze verstopft sind. Halten Sie Lufteinlass und Lüftungsschlitze stets frei von Staub, Haaren und anderen Elementen, die den Luftstrom blockieren oder behindern könnten.
- Durch eine Reinigung der Filter steigern Sie die Saugleistung. Setzen Sie die Filter erst wieder in den Staubsauger ein, wenn sie vollständig trocken sind.

## **Achtung**

- Der Motor ist mit einem Thermoschalter abgesichert. Sollte der Staubsauger überhitzen, schaltet der Thermoschalter das Gerät automatisch aus. Ziehen Sie in diesem Fall den Netzstecker aus der Steckdose. Entnehmen Sie den Staubbehälter und leeren Sie ihn. Reinigen Sie die Filter. Lassen Sie den Staubsauger etwa 1 Stunde abkühlen. Stecken Sie den Netzstecker wieder in die Steckdose und schalten Sie das Gerät wieder ein. Wenn es sich nicht einschalten lässt, warten Sie weitere 30 Minuten, und wiederholen Sie die beschriebenen Schritte.

# ÜBERSICHT

---

Sehr geehrte Kundin, sehr geehrter Kunde,

herzlichen Glückwunsch zum Erwerb Ihres neuen GRUNDIG Bodenstaubsaugers VCC 9771 A.

Bitte lesen Sie die folgenden Anweisungen aufmerksam, um sicherzustellen, dass Sie Ihr Qualitätsprodukt von GRUNDIG viele Jahre benutzen können.

## Verantwortungsbewusstes Handeln!



GRUNDIG setzt intern wie auch bei unseren Lieferanten auf vertraglich zugesicherte soziale Arbeitsbedingungen mit fairem Lohn, auf effizienten Rohstoffeinsatz bei stetiger Abfallreduzierung von mehreren Tonnen Plastik pro Jahr – und auf mindestens 5 Jahre Verfügbarkeit sämtlichen Zubehörs.

Für eine lebenswerte Zukunft.

Aus gutem Grund. Grundig.

## Bedienelemente und Teile

Siehe Abbildung auf Seite 3.

- A** Staubbehälter-Freigabetaste
- B** Tragegriff
- C** Stufenloser Saugkraftregler
- D** Netzkabeleinzugschloß
- E** Parkkerbe für Kombibürste
- F** Ein-/Aus-Taste
- G** Staubbehälter-Entleerungstaste
- H** Staubbehälter
- I** Schlauchanschluss
- J** Schlauchanschlussstück
- K** Zyklondeckel
- L** Schlauch
- M** Kombibürste
- N** Kombibürste-Freigabetaste
- O** Teleskoprohr
- P** Höhenverstellung
- Q** Teleskoprohr-Freigabetaste
- R** Handstück
- S** Hartbodenbürste



## Vorgesehene Verwendung

Das Gerät ist für den Einsatz in Privathaushalten vorgesehen; es eignet sich nicht für den professionellen Einsatz.

## Schlauch anbringen und abnehmen

- 1 Zum Anschließen des Schlauches **L** schieben Sie das Schlauchanschlussstück **J** in Pfeilrichtung, bis es am Gehäuse einrastet.
- Drehen Sie dazu ggfs. das Anschlussstück leicht nach links und rechts, da es nur in einer bestimmten Position einrastet.

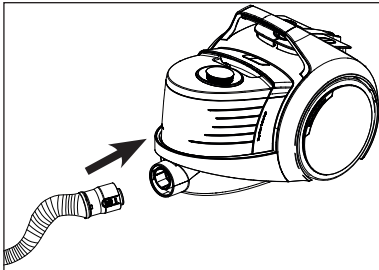

- Die Verriegelungsklammern des Schlauchanschlussstückes **J** müssen hörbar im Schlauchanschluss einrasten.
- 2 Zum Entfernen des Schlauches **L**, drücken Sie die Verriegelungsklammern am Schlauchanschlussstück **J** zusammen und ziehen den Schlauch heraus.

## Teleskoprohr anbringen und abnehmen

- 1 Handstück **R** am Teleskoprohr **O** anbringen (es rastet hörbar ein).

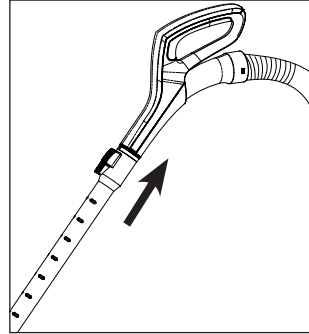

- 2 Zum Entfernen des Teleskoprohrs **O** Entriegelungstaste **Q** drücken und am Handstück **R** ziehen.
- 3 Sie können die Länge des Teleskoprohrs **O** einstellen, indem Sie die Höhenverstellung **P** festhalten und das Teleskoprohr vor- und zurückschieben.

## Kombibürste anbringen und entfernen

Sie können das Teleskoprohr **O** mit der Freigabetaste **N** an der Kombibürste **M** anbringen bzw. davon lösen.

## Kombibürste

Unter Ihrer Bürste verbergen sich zwei Rollen zum einfacheren Manövrieren. Die Kombibürste eignet sich für alle Oberflächen.

Falls Sie beim Saugen Probleme haben, die Bürste über Teppiche oder Hartböden zu bewegen, können Sie die Anzahl der Rollen unter der Bürste mit Hilfe der 4x4 Umschalttaste ändern.

Wenn Sie die Verriegelung drücken, werden zwei zusätzliche Rollen unter der Bürste ausgefahren. Auf diese Weise können Sie mühelos eine 4x4-Reinigung aller Oberflächen durchführen.

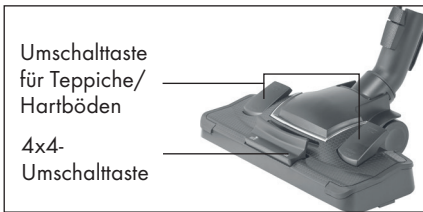

## Kombibürste anpassen

Positionen der äußeren Umschalttaste an der Kombibürste **M**:

- Verwenden Sie für Hartböden die Einstellung „“.



- Verwenden Sie für Teppiche die Einstellung „“.



## Bedienung

- 1 Gerät nach Herausziehen des Netzkabels anschließen.
- 2 Zum Einschalten des Gerätes die Ein-/Aus-Taste **F** drücken.

## Saugleistung anpassen

Sie können die Saugleistung des Gerätes entsprechend der zu reinigenden Oberfläche erhöhen, indem Sie den Saugkraftregler **C** am Gehäuse des Gerätes im Uhrzeigersinn drehen. Zum Verringern der Saugleistung drehen Sie den Saugkraftregler gegen den Uhrzeigersinn.

- 1 Verwenden Sie zum Reinigen von Gardinen, Tischdecken und Sofas die Stufe **éco**.
- 2 Verwenden Sie zum Reinigen verschmutzter Teppiche die Stufe .
- 3 Verwenden Sie zum Reinigen von Hartböden die Stufe .
- 4 Verwenden Sie zum Reinigen von extrem verschmutzten Hartböden oder Teppichen die Stufe **MAX** .

## Zubehör

### Fugendüse

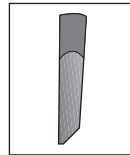

Zum Reinigen schwierig erreichbarer Stellen, beispielsweise zwischen Polstern, in Ecken und unter Möbeln.

### Polsterdüse

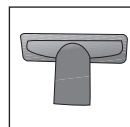

Geeignet zum Saugen von Böden, Treppenstufen, Fahrzeuginnenräumen, Sofas, Armlehnen, etc.

## Staubbürste



Eignet sich für die Reinigung von Vorhängen und anderen empfindlichen oder zerbrechlichen Gegenständen.

### Warnung

- Nicht mit Hilfe des Abschlussteils des Handstückes saugen.

## Hartbodenbürste

Die Hartbodenbürste **[S]** wurde für den Einsatz auf harten Böden, wie Fliesen, Keramik, Parkett, Holzböden etc., entwickelt.

Sie reduziert dank ihrer speziell entwickelten weichen Borsten aus Rosshaar mögliche Kratzer beim Reinigen harter Böden.

## Warnhinweise zum Typenschild

Dies ist ein universell einsetzbarer Staubsauger. Zur Erzielung der für die Teppich- und Parkettreinigung angegebenen höchsten Energieeffizienz- und Saugleistungsklasse sollten Sie die Kombibürste **[M]** verwenden. Die am Typenschild angegebenen Werte wurden entsprechend den vorgegebenen Messmethoden (in Übereinstimmung mit EN60312-1) ermittelt.

## Staubsauger abschalten und parken

- 1 Gerät über die Ein-/Aus-Taste **[F]** ausschalten und Netzstecker ziehen.
- 2 Aufhänge-Vorrichtung der Kombibürste **[M]** in die Parkkerbe **[E]** an der Rückseite des Gerätes einsetzen.
- 3 Zur Reduktion der Kräfte auf diese Vorrichtung sollte das Teleskoprohr dazu über die Höhenverstellung **[P]** weitmöglichst zusammengeschoben werden.

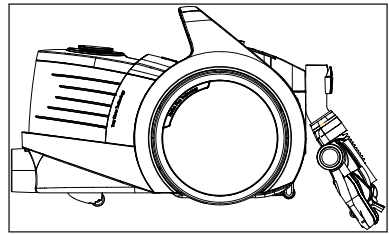

# INFORMATIONEN

Schalten Sie das Gerät vor der Reinigung ab und ziehen Sie den Netzstecker.

## Warnung

- Reinigen Sie das Gerät niemals mit Benzin, Lösungsmitteln, Scheuermitteln, Metallgegenständen, harten Bürsten oder ähnlichen Mitteln.

## Staubbehälter leeren

Das Licht rund um den Saugkraftregler **C** wechselt von Weiß zu Rot, wenn der Staubbehälter voll ist.

- 1 Staubbehälter-Entriegelungstaste „**G**“ drücken und Staubbehälter **H** entfernen.

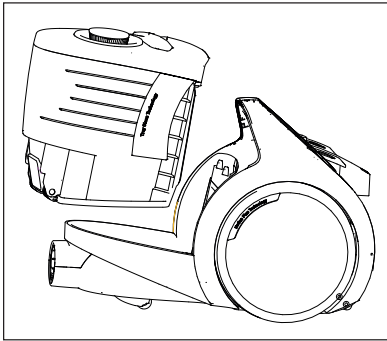

- 2 Staubbehälter-Freigabetaste „**A**“ drücken.
- Abdeckung des Staubbehälters **H** öffnet sich langsam nach unten und der Behälter kann geleert werden.

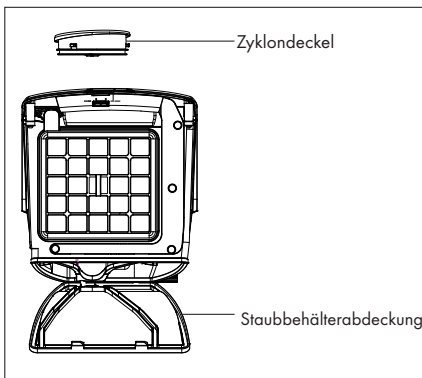

- 3 Wenn Sie den Staubbehälter geleert haben, Klappe des Staubbehälters **H** schließen; ein Klickgeräusch ist hörbar.

- 4 Staubbehälter **H** an seiner Position einsetzen.

## Zyklonabscheider reinigen

Zyklondeckel **K** öffnen und Zyklonabscheider leeren.

## Filter reinigen

Ersetzen Sie Ihre Filter regelmäßig in Abhängigkeit von der Häufigkeit des Geräteinsatzes. Sie sollten die Filter bei durchschnittlicher Benutzung alle 6 Monate ersetzen.

Wenn Sie den Staubbehälter leeren, müssen Sie auch Motorschutzfilter, Schaumstofffilter und HEPA-Filter reinigen.

## Warnung:

- Keine Wärme erzeugenden Geräte wie Haartrockner oder Heizungen zur Trocknung der Filter verwenden.
- Installieren Sie die Filter nicht, bevor sie vollständig getrocknet sind; andernfalls können Gerüche oder Feuchtigkeit während der Benutzung auftreten, Wasser kann an der Rückseite des Gerätes austreten oder Filter können beschädigt werden.
- Bringen Sie die Filter erst wieder an ihren Positionen an, wenn sie vollständig getrocknet sind.

## Motorschutz- und HEPA-Filter

- 1 Drücken Sie den Riegel an der hinteren Abdeckung des Luftaustritts zum Öffnen nach unten und ziehen Sie den HEPA-Filter am Griff heraus (siehe Bild).

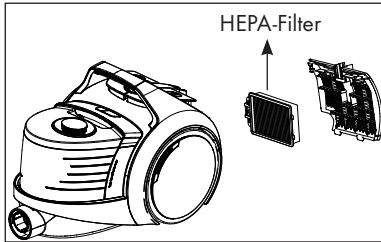

- 2 Staubbehälter-Freigabetaste **G** drücken und Staubbehälter **H** entfernen.
- 3 Ziehen Sie den HEPA-Filter an der Rückseite des Staubbehälters am Griff heraus.

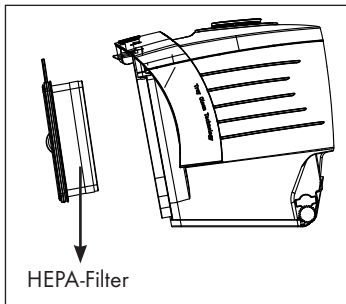

- 4 Sie können den Filter nach Ausschütteln unter fließendem Wasser abspülen.
- 5 Lassen Sie den HEPA-Filter nach der Reinigung bei Raumtemperatur trocknen (mindestens 24 Stunden). Setzen sie den HEPA-Filter erst wieder ein, wenn er vollständig trocken ist.

## Schaumstofffilter

- 1 Drücken Sie den Riegel an der hinteren Abdeckung des Luftaustritts zum Öffnen nach unten.
- 2 Ziehen Sie den HEPA-Filter am Griff heraus.
- 3 Schaumstofffilter hinter dem HEPA-Filter entfernen.
- 4 Staubbehälter-Freigabetaste **G** drücken und Staubbehälter **H** entfernen.
- 5 Ziehen Sie den HEPA-Filter an der Rückseite des Staubbehälters am Griff heraus.
- 6 Schaumstofffilter hinter dem HEPA-Filter entfernen.
- 7 Nach dem Ausschütteln unter fließendem Wasser abspülen, sanft auswringen und trocknen lassen (mindestens 24 Stunden).

## Aufbewahrung

- Verstauen Sie das Gerät sorgfältig, falls Sie es längere Zeit nicht benutzen sollten.
- Ziehen Sie den Netzstecker.
- Halten Sie das Gerät von Kindern fern.

## Handhabung und Transport

- Transportieren Sie das Gerät in seiner Originalverpackung. Die Verpackung schützt das Gerät vor Beschädigungen.
- Legen Sie keine schweren Gegenstände auf dem Gerät oder der Verpackung ab. Andernfalls könnte das Gerät beschädigt werden.
- Falls das Gerät herunterfällt, ist es möglicherweise nicht mehr funktionsfähig oder weist dauerhafte Schäden auf.

## Entsorgung von Altgeräten

Dieses Produkt erfüllt die Vorgaben der EU-WEEE-Direktive (2012/19/EU). Das Produkt wurde mit einem Klassifizierungssymbol für elektrische und elektronische Altgeräte (WEEE) gekennzeichnet.



Dieses Gerät wurde aus hochwertigen Materialien hergestellt, die wiederverwendet und recycelt werden können.

Entsorgen Sie das Gerät am Ende seiner Einsatzzeit nicht mit dem regulären Hausmüll; geben Sie es stattdessen bei einer Sammelstelle zur Wiederverwertung von elektrischen und elektronischen Altgeräten ab. Ihre Stadtverwaltung informiert Sie gerne über geeignete Sammelstellen in Ihrer Nähe.

## Einhaltung von RoHS-Vorgaben:

Das von Ihnen erworbene Produkt erfüllt die Vorgaben der EU-RoHS Direktive (2011/65/EU). Es enthält keine in der Direktive angegebenen gefährlichen und unzulässigen Materialien.

## Informationen zur Verpackung



Die Verpackung des Produkts wurde gemäß unserer nationalen Gesetzgebung aus recyclingfähigen Materialien hergestellt. Entsorgen Sie die Verpackungsmaterialien nicht mit dem Hausmüll oder anderem Müll. Bringen Sie sie zu einer von der Stadtverwaltung bereitgestellten Sammelstelle für Verpackungsmaterial.

## Technische Daten



<b>Leistung</b>	: 750 W
<b>Versorgungsspannung</b>	:
220-240 V~, 50-60 Hz	
<b>Staubbehälterkapazität</b>	: 3 l
<b>Aktionsradius</b>	: 12 m

<b>Filter</b>	: HEPA-13
<b>Staubaufnahme auf Teppichen</b>	: C
<b>Staubaufnahme auf Hartböden</b>	: A
<b>Staubemissionsklasse</b>	: A
<b>Energieeffizienzklasse</b>	: A

Technische und optische Änderungen vorbehalten.

## Service und Ersatzteile

Unsere Geräte werden nach den neuesten technischen Erkenntnissen entwickelt, produziert und geprüft. Sollte trotzdem eine Störung auftreten, so bitten wir Sie, sich mit Ihrem Fachhändler bzw. mit der Verkaufsstelle in Verbindung zu setzen. Sollte dies nicht möglich sein, wenden Sie sich bitte an das GRUNDIG-Service-Center unter folgenden Kontaktdaten:

**Telefon: 29 597 590 / 0911**  
**(Montag bis Freitag von 08.00 bis 18.00 Uhr)**  
**Telefax: 31 597 590 / 0911**  
**<http://service.grundig.de>**  
**E-Mail: [service@grundig.com](mailto:service@grundig.com)**

Unter den obengenannten Kontaktdaten erhalten Sie ebenfalls Auskunft über den Bezug möglicher Ersatz- und Zubehörteile.

## GRUNDIG Kundenberatungszentrum

### Montag bis Freitag von 8.00 bis 18.00 Uhr

Deutschland: 30 597 590 / 0911

Österreich: 22 33 220 / 0820 \*

\* gebührenpflichtig (0,145 €/Min. aus dem Festnetz, Mobilfunk: max. 0,20 €/Min.)

Haben Sie Fragen?

Unser Kundenberatungszentrum steht Ihnen werktags stets von 8.00 – 18.00 Uhr zur Verfügung.

# SAFETY

---

Please read this instruction manual thoroughly prior to using this appliance! Follow all safety instructions in order to avoid damages due to improper use!

Keep the instruction manual for future reference. Should this appliance be given to a third party, then this instruction manual must also be handed over.

- Always keep hair, clothing and any other utensils away from the appliance during operation in order to prevent injury and damages.
- The appliance is designed for domestic use only. Claims on the guarantee are not valid if the appliance is used for industrial or commercial purposes.
- Observe these instructions in order to prevent damage to the appliance or danger arising from improper use. Keep them in a safe place.
- Do not use on wet surfaces and do not attempt to use it on wet objects.
- Do not use the appliance in wet surroundings.
- Do not use the appliance with wet hands.
- This appliance is designed for vacuuming dust and dust particles. Do not attempt to use it on large objects which could block the appliance and damage it.
- Do not use it on cigarette stubs, ash from a fireplace or matches. This could cause a fire.
- This appliance is not designed for cleaning people or animals.
- Do not insert any foreign objects into the suction intake. Always keep the suction intake free of all objects.
- Do not stand the appliance upright while you are cleaning.
- Do not roll the appliance over the power cord.
- Do not pull the power cord round sharp edges and do not squash it.
- If you move the appliance to another room, always disconnect the power cord and carry the appliance by the handle.
- Never move the appliance by pulling on the power cord.
- Never operate the appliance without the dust container or filter.

# SAFETY

---

- Change the filter when necessary.
- Only use original GRUNDIG accessories when exchanging parts.
- Check if the mains voltage on the rating label corresponds to your local mains supply. The only way to disconnect the appliance from the mains is to pull out the plug.
- Always pull out the power cord before cleaning or carrying out any maintenance on the appliance.
- Whenever possible, insert the power cord plug directly into the socket. Avoid using extension cables or multipoint connectors.
- For additional protection, this appliance should be connected to a household residual current device with a maximum rating of 30 mA. Consult your electrician for advice.
- Pull out the power plug after use. Do not disconnect the plug by pulling on the cable.
- Do not close any doors on top of the power cord.
- Never use the appliance if it or the power cord is visibly damaged. This also applies if the appliance has accidentally become wet. Please contact your specialist dealer if this is the case.
- Our GRUNDIG Household Appliances meet all the applicable safety standards; thus if the appliance or the power cord is damaged, it must be replaced by the dealer, a service centre or a similarly qualified and authorised service person to avoid any danger arising. Faulty or unqualified repair work may cause danger and risk to the user.
- Keep the appliance away from children.
- This appliance can be used by children aged from 8 years and above and persons with reduced physical, sensory or mental capabilities or lack of experience and knowledge if they have been given supervision or instruction concerning use of the appliance in a safe way and understand the hazards involved. Children shall not play with the appliance.



Cleaning and user maintenance shall not be made by children without supervision.

- Do not dismantle the appliance under any circumstances. No warranty claims are accepted for damage resulting from improper handling.
- The vacuum cleaner is very powerful; thus before plugging the cord into the wall socket, make sure the switch is in the 'off' position. Hold the vacuum cleaner firmly when starting and while using it.
- If the inlet, hose or telescopic tube is blocked, switch off the vacuum cleaner and remove the blockages before re-starting the vacuum cleaner.
- Washing filters improves vacuum performance. Make sure all the filters are completely dry before inserting back into the vacuum cleaner.

## Caution

The motor is equipped with a thermal cut-out. If for any reason, the vacuum cleaner should overheat, the thermostat will automatically turn the unit off. Should this occur, unplug the vacuum cleaner from the wall socket. Remove the dirt container and empty. Clean the filters. Allow the cleaner to cool for approximately 1 hour. Continue operating the appliance by inserting the power plug into the wall socket and switching it back on. If the appliance does not start, wait another 30 minutes and repeat the above-mentioned steps.

# OVERVIEW

---

Esteemed Customer,

Congratulations for purchasing the new VCC 9771 A vacuum cleaner.

Please read the following instructions carefully in order to enjoy the use of your product with the GRUNDIG quality for many years.

## A responsible approach!



GRUNDIG aims to provide social working conditions accepted by a contract that presents fair payment for both the employees and suppliers; efficient use of the raw material; reducing plastic waste amount for a few tons each year and ensuring that the accessories produced by it are used for 5 years minimum.

For a future worth living.

For a good reason. Grundig.

## Controls and parts

See the figure on page 3.

- A** Dust container release button
- B** Carriage handle
- C** Suction power adjustment knob
- D** Power cable winding button
- E** Multi-purpose brush park groove
- F** On/Off button
- G** Dust container removal button
- H** Dust container
- I** Suction nozzle
- J** Hose cap
- K** Cyclone lid
- L** Hose
- M** Multi-purpose brush
- N** Multi-purpose brush release button
- O** Telescopic tube
- P** Telescopic tube adjustment ring
- Q** Telescopic tube release button
- R** Handle
- S** Hard floor brush

# OPERATION

## Intended use

The appliance has been designed for household use and is not suitable for industrial use.

## Attaching/removing the hose

- 1 To attach the hose **L** push the hose cap **J** in the direction of arrow until it is aligned with the housing.

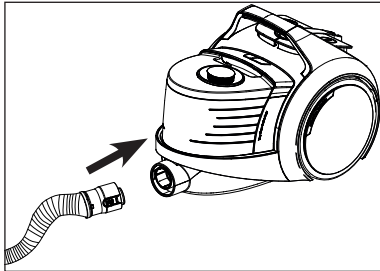

- The tabs on the hose cap **J** must be seated correctly.
- 2 To remove the hose **L** press on the tabs on the hose cap **J** and pull it.

## Attaching/removing the telescopic tube

- 1 Attach the telescopic tube **O** to the handle **R** (you will hear a "click").

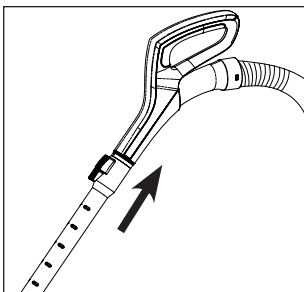

- 2 Press the release button **Q** and pull the handle **R** to remove the telescopic tube **O**.
- 3 You can adjust the length of the telescopic tube **O** by pushing the telescopic tube adjustment ring **P** forwards and sliding the telescopic tube back and forth.

## Attaching/removing the multi-purpose brush

You can press the adjustment button **N** to attach/remove the telescopic tube **O** to/from the brush **M**.

## Multi-purpose brush

There are two hidden casters under your brush, which has been designed for easier maneuvers. This brush is suitable for use on all surfaces.

If you face difficulties moving the brush on the carpet or hard floors during vacuuming, uncover the casters with the help of the 4x4 latch.

Two additional casters hidden under the brush will show up when you press on the latch. This way, you can perform 4x4 cleaning on all surfaces easily.

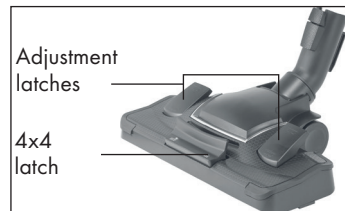

## Adjusting the multi-purpose brush

Set the adjustment latch on the multi-purpose brush **M**:

- To "▬" for hard floors and parquet.



- To "▬" for rugs and carpets.

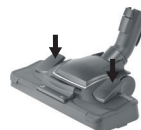

# OPERATION

## Operation

- 1 Plug in the appliance after pulling the power plug located at the back of the appliance.
- 2 Press the on/off button **F** to switch on your appliance.

## Adjusting the suction power

You can increase the suction power of the appliance by turning the suction power adjustment knob **C** located on the body of the appliance clockwise according to the type of the surface to be cleaned. To decrease the suction power, turn the suction power adjustment knob anti-clockwise.

- 1 Use level **éco** to clean curtains, table clothes and sofas.
- 2 Use level  to clean dirty carpets.
- 3 Use level  to clean hard floors.
- 4 Use level **MAX** to clean extremely dirty hard floors and carpets.

## Accessories

### Crevice tool

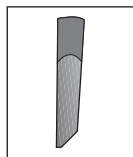

Suitable for the cleaning of the surfaces which are difficult to clean, such as the areas remaining under sofas and furniture.

### Upholstery tool

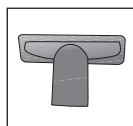

Suitable for cleaning the floorings, stair steps, inside of the cars, sofas, armchairs etc.

### Dust brush



Suitable for cleaning the curtains, and sensitive and fragile objects.

### Warning

- Do not make cleaning by using the handle's **R** end part.

### Hard floor brush

The hard floor brush **S** was developed for use on hard floors such as tile, ceramic, parquet, wooden floors etc.

It prevents potential scratches while cleaning hard floors thanks to its specially-developed soft hair.

## Warnings regarding the energy label

This is a general-purpose vacuum cleaner. In order to reach the highest energy efficiency and cleaning performance class specified in carpet and parquet cleaning, please use the high-performance parquet/carpet brush (multi-purpose brush) **M**. The specified values regarding the energy label were determined according to the predefined measurement methods (in line with EN60312-1).

# OPERATION

## Switching off the vacuum cleaner and parking feature

- 1 Switch off the appliance with the on/off button **F** and unplug it.
- 2 Insert the hook of the brush **E** into the parking groove **M** located at the rear section of the appliance.

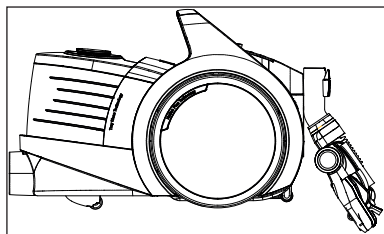

## INFORMATION

Switch off and unplug the appliance before cleaning it.

### Warning

- Never use gasoline, solvent, abrasive cleaning agents, metal objects or hard brushes to clean the appliance.

## Emptying the dust container

The light around the suction power adjustment button (3) turns red from white when the dust container is full

- 1 Press the dust container removal button **G** and remove the dust container **H**.

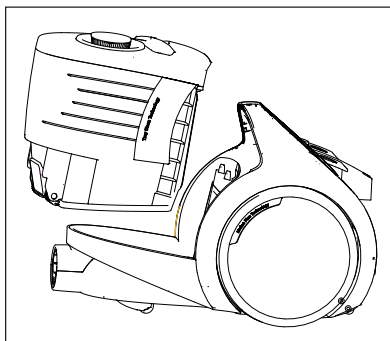

- 2 Press the dust container release button **A**.
- Open the dust container **H** cover and empty the container.

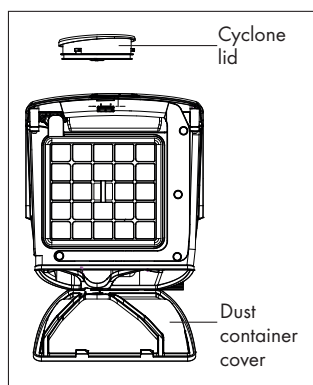

- 3 When you have emptied dust, close the dust container cap **H**; a click sound will be heard.
- 4 Insert the dust container **H** into its place.

# INFORMATION

## Cleaning the cyclone

Open the cyclone lid **[K]** and empty the cyclone to remove the dust in it.

## Cleaning the filters

Replace your filters at regular intervals according to the frequency of use. It is recommended that you replace the filters every 6 months for average use.

While you empty the dust accumulated in the dust container to clean the container, you need to clean the motor protection filter, the foam filter and HEPA filter as well.

### Warnings

- Do not use appliances producing hot air such as hair dryer or heater to dry the filters.
- Do not install the filters without completely drying them; otherwise, smell of moisture may occur during use, water can leak from the back of the appliance or the filters may get damaged.
- Attach the filters into their places after they have dried.

### HEPA filter

- 1 Push down the rear cover opening latch to open the cover and remove the HEPA filter by pulling it from its handle.

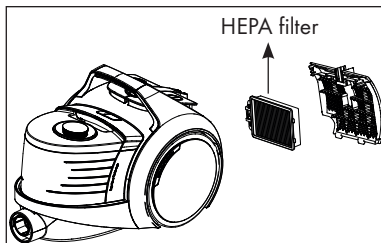

- 2 Press the dust container removal button **[G]** and remove the dust container **[H]**.

- 3 Remove the HEPA filter located at the back of the dust container by pulling it from its handle.

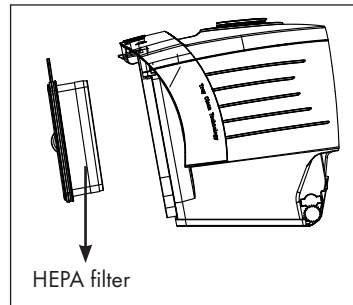

- 4 You can wash the filters under running water after shaking them off.
- 5 If you wash the HEPA filters, dry them at room temperature (for 24 hours minimum). Do not use them before ensuring that they are completely dry.

### Foam filters

- 1 Push down the rear cover opening latch to open the cover.
- 2 Remove the HEPA filter by pulling it from its handle.
- 3 Remove the foam filter behind the HEPA filter.
- 4 Press the dust container removal button **[G]** and remove the dust container **[H]**.
- 5 Remove the HEPA filter located at the back of the dust container by pulling it from its handle.
- 6 Remove the foam filter behind the HEPA filter.
- 7 After shaking it off, wash it under running water, wring it out gently and leave it to dry (for 24 hours minimum).

## Storage

- If you do not intend to use the appliance for a long time, store it carefully.
- Unplug the appliance.
- Keep the appliance out of the reach of children.

## Handling and transportation

- During handling and transportation, carry the appliance in its original packaging. The packaging of the appliance protects it against physical damages.
- Do not place heavy loads on the appliance or on the packaging. The appliance may get damaged.
- Dropping the appliance may render it non-operational or cause permanent damage.

## Compliance with the WEEE Directive and Disposing of the Waste Product:

This product complies with EU WEEE Directive (2012/19/EU). This product bears a classification symbol for waste electrical and electronic equipment (WEEE).



This product has been manufactured with high quality parts and materials which can be reused and are suitable for recycling. Do not dispose of the waste product with normal domestic and other wastes at the end of its service life. Take it to the collection center for the recycling of electrical and electronic equipment. Please consult your local authorities to learn about these collection centers.

## Compliance with RoHS Directive

The product you have purchased complies with EU RoHS Directive (2011/65/EU). It does not contain harmful and prohibited materials specified in the Directive.

## Package information



Packaging materials of the product are manufactured from recyclable materials in accordance with our National Environment Regulations. Do not dispose of the packaging materials together with the domestic or other wastes. Take them to the packaging material collection points designated by the local authorities.

## Technical data



<b>Power</b>	: 750 W
<b>Supply voltage</b>	: 220-240 V~, 50-60Hz
<b>Dust container capacity</b>	: 3 L
<b>Operating radius</b>	: 12 m
<b>Filter</b>	: HEPA13
<b>Dust collecting on carpet</b>	: C
<b>Dust collecting on hard surface</b>	: A
<b>Dust emission</b>	: A
<b>Energy class</b>	: A

Rights to make technical and design changes are reserved.

Lütfen cihazı kullanmadan önce bu kılavuzu tam olarak okuyun! Hatalı kullanımdan kaynaklanan hasarları önlemek için tüm güvenlik talimatlarına uyun!

Kullanma kılavuzunu daha sonra başvurmak üzere saklayın. Bu cihaz üçüncü bir şahsa verildiğinde kılavuz da teslim edilmelidir.

- Yaralanma ve hasarları önlemek için cihazın çalışması esnasında saçlarınızı, giysilerinizi ve diğer tüm aletleri her zaman cihazdan uzak tutun.
- Bu cihaz sadece evde kullanılmak üzere tasarlanmıştır. Endüstriyel veya ticari alanlarda kullanıldığında garanti hakkı kaybolur.
- Usulüne uygun olmayan kullanım sonucu hasar veya tehlike oluşmasını önlemek amacıyla bu talimatları dikkate alın. Güvenli bir yerde muhafaza edin.
- Bu cihazla ıslak yüzeyleri temizlemeyin ve ıslak cisimleri süpürmeyin.
- Bu cihazı ıslak ortamlarda kullanmayın.
- Cihazı ıslak ellerle kullanmayın.

- Bu cihaz, pislik ve toz partiküllerini temizlemek üzere tasarlanmıştır. Cihazı tıkayıp hasar verebilecek büyük cisimleri çekmeyi denemeyin.
- Sigara izmaritleri, şömine külü veya kibrit çöpleri üzerinde kullanmayın. Bu cisimler yangına sebep olabilir.
- Bu cihaz insanları veya hayvanları temizlemek için tasarlanmıştır.
- Emme ağzına herhangi bir cisim sokmayın. Emme ağzını daima açık durumda tutun.
- Temizlik yaparken cihazı dik olarak tutmayın.
- Cihazı elektrik kablosunun üzerinden geçirmeyin.
- Elektrik kablosunu keskin kenarlar üzerinden çekmeyin ve herhangi bir yere sıkıştırmayın.
- Cihazı başka bir odaya götürdüğünüzde, elektrik kablosunu fişten çıkartın ve cihazı tutamağından tutarak taşıyın.
- Cihazı kesinlikle elektrik kablosundan çekerek taşımayın.
- Cihazı toz haznesi veya filtresi olmadan asla kullanmayın.
- Gerekliğinde filtreyi değiştirin.



- Parça değiştirirken, sadece orijinal GRUNDIG aksesuarlarını kullanın.
- Tip plakası üzerinde belirtilen şebeke geriliminin yerel şebeke gerilimiyle uyumlu olup olmadığını kontrol edin. Cihazın elektrik bağlantısını kesmenin tek yolu fişini çekmektir.
- Cihazı temizlemeden veya cihazda diğer bakım işlemlerini yapmadan önce, daima elektrik kablosunu fişten çekin.
- Elektrik kablosunun fişini mümkünse doğrudan prize takın. Uzatma kablosu veya fiş grupları kullanmamaya özen gösterin.
- İlave koruma için bu cihaz, maksimum 30 mA anma değerine sahip bir ev aletleri artık akım cihazına bağlanmalıdır. Öneri için elektrik teknisyeninize danışın.
- Cihazı kullandıktan sonra elektrik fişini prizden çekin. Fişi, kablodan tutarak prizden çekmeyin.
- Elektrik kablosunun üzerine kapı kapatmayın.
- Cihazda veya elektrik kablosunda gözle görülür hasar mevcutsa, cihazı asla kullanmayın. Bu durum, cihazın yanlışlıkla ıslanması halinde de geçerlidir. Böyle durumlarda yetkili satıcınıza danışın.
- GRUNDIG Küçük Ev Aletleri, geçerli güvenlik standartlarına uygundur; bundan dolayı, herhangi bir tehlikeyi önlemek için, cihaz veya elektrik kablosu hasar gördüğünde satıcı, servis merkezi veya benzeri bir uzmanlığa ve yetkiye sahip bir servis yetkilisi tarafından değiştirilmelidir. Hatalı veya yeterli olmayan onarım işlemleri, kullanıcıya yönelik tehlike ve riskler meydana getirebilir.
- Cihazı çocuklardan uzak tutun.

- Bu cihaz, cihazın güvenli bir şekilde kullanımıyla ilgili olarak gözetim altında tutulmaları veya kendilerine talimat verilmesi ve cihazın kullanımıyla ilgili tehlikeleri anlamaları koşuluyla 8 yaş ve üzeri çocuklar ile kısıtlı fiziksel, duyuşal veya zihinsel kapasiteye sahip olan ya da bilgi ve deneyimi olmayan kişilerce kullanılabilir. Çocuklar cihazla oynamamalıdır. Temizlik ve kullanıcı bakım işlemleri, başlarında bir büyük olmadığı sürece çocuklar tarafından yapılmamalıdır.
- Cihazı parçalarına kesinlikle ayırmayın. Usulüne uygun olmayan müdahale sonucu oluşun hasarlarda, verilmiş olan üretici garantisi geçersizdir.
- Bu elektrikli süpürge çok güçlüdür; bu nedenle, kabloyu duvardaki fişe takmadan önce, düğmenin "kapalı" konumda olduğuna emin olun. Çalıştırmaya başlarken ve çalıştırma sırasında, elektrikli süpürgeyi sıkıca tutun.
- Giriş, hortum veya teleskobik boru tıkanırsa, elektrikli süpürgeyi kapatın ve tekrar çalıştırmaya başlamadan önce tıkanıklığı giderin.

- Filtreleri yıkamak, emiş performansını artırır. Filtreleri elektrikli süpürgeye tekrar yerlerine takmadan önce, tamamen kurduklarından emin olun.

## Dikkat

Motor, termal devre kesiciyle donatılmıştır. Herhangi bir nedenle elektrikli süpürge çok ısınır, termostat otomatik olarak makineyi kapatacaktır. Böyle bir durum oluşursa, elektrikli süpürgeyi fişini prizden çekin. Toz haznesini çıkarın ve boşaltın. Filtreleri temizleyin. Süpürgeyi yaklaşık 1 saat soğumaya bırakın. Elektrik kablosunu prize takarak ve makineyi tekrar açarak, cihazı çalıştırmaya devam edin. Cihaz çalışmazsa, 30 dakika daha bekleyip yukarıda anlatılan adımları tekrarlayın.

Değerli Müşterimiz,

Yeni VCC 9771 A elektrik süpürGESİNİ satın aldığınız için sizi kutlarız.

GRUNDIG kalitesindeki ürününüzü yıllarca keyifle kullanabilmeniz için aşağıdaki kullanıcı notlarını dikkatle okuyun.

## Sorumlu yaklaşım!



GRUNDIG hem çalışanlar hem de tedarikçiler için adil ücretlendirme sunan sözleşmeyle kabul edilmiş sosyal çalışma koşulları sağlamayı, hammaddelerin etkin kullanımını, her yıl düzenli olarak plastik atık

miktarını birkaç ton azaltmayı ve ürettiği aksesuarların en az 5 yıl kullanılabilmesini hedefler.

Yaşamaya değer bir gelecek için.

İyi bir amaç için. Grundig.

## Kontroller ve parçalar

Sayfa 3'teki şekilde bakın.

- A** Toz haznesi boşaltma düğmesi
- B** Taşıma sapı
- C** Emiş gücü ayar düğmesi
- D** Kablo sarma düğmesi
- E** Çok amaçlı fırça park kanalı
- F** Açma/kapama düğmesi
- G** Toz haznesi çıkarma düğmesi
- H** Toz haznesi
- I** Emiş ağız
- J** Hortum başlığı
- K** Siklon kapağı
- L** Hortum
- M** Çok amaçlı fırça
- N** Çok amaçlı fırça ayırma düğmesi
- O** Teleskobik boru
- P** Teleskobik boru ayar halkası
- Q** Teleskobik boru ayırma düğmesi
- R** Tutma sapı
- S** Sert zemin fırçası

# KULLANIM

## Kullanım amacı

Cihaz ev tipi kullanım için tasarlanmıştır, sanayi tipi kullanım için uygun değildir.

## Hortumu takma/çıkarma

- 1 Hortumu **L** takmak için hortum başlığını **J** yuvaya denk gelecek şekilde ok yönünde itin.

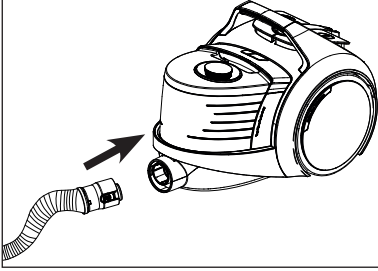

- Hortum başlığı **J** üzerindeki tırnaklar yerine oturmalıdır.

- 2 Hortumu **L** çıkarmak için hortum başlığı **J** üzerindeki tırnaklara bastırarak çekin.

## Teleskobik boruyu takma/çıkarma

- 1 Teleskobik boruyu **O** tutma sapına **R** takın ("klik" sesi duyulur).

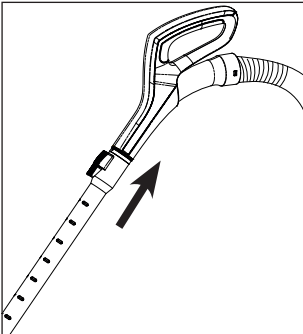

- 2 Teleskobik boruyu **O** çıkarmak için ayırma düğmesine basın **Q** ve tutma sapını **R** çekin.

- 3 Teleskobik borunun **O** uzunluğunu ayarlamak için teleskobik boru ayar halkasını **P** ileri itip, teleskobik boruyu ileri geri kaydırarak uzatıp kısaltabilirsiniz.

## Çok amaçlı fırçayı takma/çıkarma

Ayırma düğmesine **N** basarak teleskobik boruyu **O** fırçaya **M** takip, çıkartabilirsiniz.

## Çok amaçlı fırça

Manevrayı kolaylaştırmak amacıyla tasarlanmış fırçanızın alt kısmında iki gizli tekerlek bulunur. Bu fırça tüm yüzeylerde kullanıma uygundur.

Süpürme esnasında fırçayı halıda ya da sert zeminde hareket ettirmekte zorlanırsanız 4x4 fırça mandalı yardımıyla tekerlekleri açın.

Mandala başlığınızda fırçanın alt kısmında gizli olan iki ekstra tekerlek açılacaktır, böylece zorlanmadan tüm zeminlerde 4X4 temizlik yapabilirsiniz.

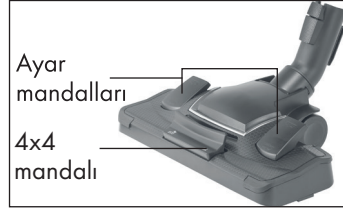

## Çok amaçlı fırçayı ayarlama

Çok amaçlı fırçanın **M** üzerinde bulunan ayar mandalını;

- Sert zemin ve parke için "▲" konumuna getirin.



- Halı ve kilimler için "▼" konumuna getirin.



# KULLANIM

## Çalıştırma

- 1 Cihazın arka kısmında yer alan fişi çekerek prize takın.
- 2 Cihazınızı çalıştırmak için açma/kapama düğmesine **F** basın.

## Emiş gücünün ayarlanması

Cihazın emiş gücünü, temizlenecek yüzey cinsine göre gövde üzerinde bulunan emiş gücü ayar düğmesini **C** saat yönünde çevirerek artırabilirsiniz. Emiş gücünü azaltmak için ise saat yönünün tersine çevirin.

- 1 Perdeleri, masa örtülerini, koltukları temizlemek için **eco** kademesini kullanın.
- 2 Kirli halıları temizlemek için  kademesini kullanın.
- 3 Sert zeminleri temizlemek için  kademesini kullanın.
- 4 Çok kirli sert zemin ve halılar için **MAX** kademesini kullanın.

## Aksesuarlar

### Dar ağızlı uç

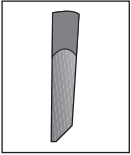

Koltuk ve mobilya araları gibi, ulaşılması zor bölgelerin süpürülmesi için uygundur.

### Geniş ağızlı uç

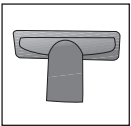

Döşemelerin, merdiven basamaklarının, otomobil içinin, kanepelerin, koltukların vb. süpürülmesi için uygundur.

### Toz fırçası



Perde, hassas ve kırılabilir cisimlerin süpürülmesi için uygundur.

## Dikkat

- Tutma sapının **R** uç kısmını kullanarak temizlik yapmayın.

## Sert zemin fırçası

Sert zemin fırçası **S**, fayans, seramik, parke, ahşap gibi sert zeminlerde kullanılmak üzere geliştirilmiştir.

Özel geliştirilmiş yumuşak kılları sayesinde sert zeminlerin temizliği esnasında yaşanabilecek çizilmeleri engeller.

## Enerji etiketine ilişkin uyarılar

Bu elektrik süpürgesi genel amaçlı bir elektrik süpürGESİDİR. Halılarda ve sert zemin temizliğinde belirtilen en yüksek enerji verimliliğine ve temizlik performansına ulaşmak için lütfen yüksek performanslı parke halı fırçasını **M** kullanın. Enerji etiketine ilişkin belirtilen değerler, önceden tanımlanmış ölçüm yöntemlerine (EN60312-1 uyarınca) göre tespit edilmiştir.

## Süpürgenin kapatılması ve park özelliği

- 1 Açma/kapama düğmesinden **F** cihazı kapatın ve fişini prizden çekin.
- 2 Cihazın arka kısmında bulunan park kanalına **E**, fırçanın **M** kancasını takın.

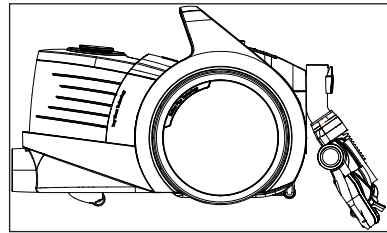

Temizlik yapmadan önce cihazı kapatın ve fişini prizden çekin.

## Dikkat

■ Cihazı temizlemek için kesinlikle benzin, solvent, aşındırıcı temizleyiciler, metal nesnelere veya sert fırçalar kullanmayın.

## Toz haznesinin boşaltılması

Toz haznesi dolduğunda emiş gücü ayar düğmesinin [C] etrafındaki ışık beyaz renkten kırmızı renge döner.

1 Toz haznesi çıkarma düğmesine " [G] " basın ve toz haznesi [H] çıkartın.

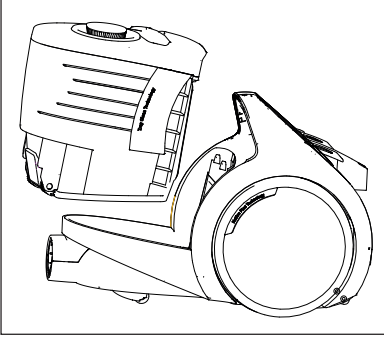

2 Toz haznesi boşaltma düğmesine " [A] " basın.

■ Toz haznesi [H] kapağı açılır ve boşaltılır.

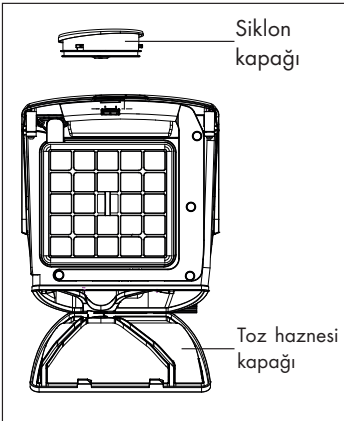

3 Toz boşaldığında, toz haznesi [H] kapağını kapatın, tık sesi duyulur.

4 Toz haznesini [H] yerine yerleştirin.

## Siklon temizliği

Siklon içerisinde kalan tozları temizlemek için siklon kapağını [K] açın ve içeri boşaltın.

## Filtrelerin temizlenmesi

Kullanım sıklığına göre belirli aralıklarda filtrelerinizi yenileyin. Ortalama bir kullanım için 6 ayda bir filtrelerin yenilenmesini tavsiye edilmektedir.

Toz haznesinde biriken tozları boşaltarak hazne temizliği yapıldığı esnada, motor koruyucu filtre, sünger filtre ve HEPA filtre temizliğinin yapılması gerekmektedir.

## Uyarılar

- Filtreleri kurutmak için saç kurutma makinesi, soba vb. sıcak hava veren cihazlar kullanmayın.
- Filtreleri tam olarak kurumadan yerine takmayın, aksi halde kullanım esnasında etrafa nem kokusu yayılabilir, arka kısmından su sıçrayabilir ve filtreler zarar görebilir.
- Filtreler kuruduktan sonra yerlerine yerleştirin.

## HEPA filtreler

1 Arka kapak açma mandalını aşağıya doğru bastırarak kapağı açın ve HEPA filtreyi tutma yerinden çekerek çıkarın.

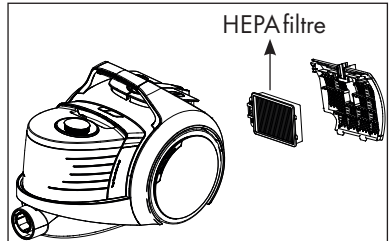

- 2 Toz haznesi çıkarma düğmesine **G** basın ve toz haznesi **H** çıkartın.
- 3 Toz haznesinin arkasında bulunan HEPA fil-treyi tutma yerinden çekerek çıkartın.

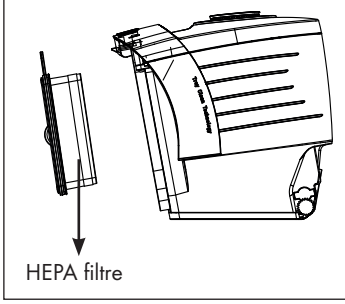

- 4 Silkeledikten sonra akan suyun tutarak filtreleri yıkayabilirsiniz.
- 5 Yıkamanız halinde HEPA filtreleri oda sıcaklığında kurutun (en az 24 saat). Tamamen kuru olduğundan emin olmadan kullanmayın.

## Sünger filtreler

- 1 Arka kapak açma mandalını aşağıya doğru bastırarak kapağı açın.
- 2 HEPA fil-treyi tutma yerinden çekerek çıkarın.
- 3 HEPA filtrenin arkasında bulunan sünger fil-treyi çıkarın.
- 4 Toz haznesi çıkarma düğmesine **G** basın ve toz haznesi **H** çıkartın.
- 5 Toz haznesinin arkasında bulunan HEPA fil-treyi tutma yerinden çekerek çıkartın.
- 6 HEPA filtrenin arkasında bulunan sünger fil-treyi çıkarın.
- 7 Silkeledikten sonra suyun altında yıkayın ve hafifçe sıkıp kurumaya bırakın (en az 24 saat).

## Saklama

- Cihazı uzun süre kullanmayı düşünmüyorsanız, dikkatli bir şekilde saklayın.
- Cihazın fişini çekin.
- Cihazı, çocukların ulaşamayacağı bir yerde muhafaza edin.

## AEEE Yönetmeliğine Uyum ve Atık Ürünün Elden Çıkarılması

Bu ürün T.C. Çevre ve Şehircilik Bakanlığı tarafından yayımlanan "Atık elektrikli ve Elektronik eşyaların Kontrolü Yönetmeliği"nde belirtilen zararlı ve yasaklı maddeleri içermez.



AEEE Yönetmeliğine uygundur. Bu ürün, geri dönüşümlü ve tekrar kullanılabilir nitelikteki yüksek kaliteli parça ve malzemelerden üretilmiştir. Bu nedenle, ürün, hizmet ömrünün sonunda evsel veya diğer atıklarla birlikte atmayın. Elektrikli ve elektronik cihazların geri dönüşümü için bir toplama noktasına götürün. Bu toplama noktalarını bölgenizdeki yerel yönetime sorun. Kullanılmış ürünleri geri kazanıma vererek Çevrenin ve doğal kaynakların korunmasına yardımcı olun.

## Ambalaj bilgisi



Ürünün ambalajı, Ulusal Mevzuatımız gereği geri dönüştürülebilir malzemelerden üretilmiştir. Ambalaj atığını evsel veya diğer atıklarla birlikte atmayın, yerel otoritenin belirttiği ambalaj toplama noktalarına atın.

## Teknik özellikler



<b>Güç</b>	: 750 W
<b>Besleme gerilimi</b>	:
220-240 V~, 50-60 Hz	
<b>Filtre</b>	: HEPA13
<b>Toz haznesi hacmi</b>	: 3 L
<b>Kullanım yarıçapı</b>	: 12 m
<b>Halı toz toplama</b>	: C
<b>Sert zemin toz toplama</b>	: A
<b>Toz yayma</b>	: A
<b>Enerji sınıfı</b>	: A

Teknik ve tasarım değişiklikleri yapma hakkımız saklıdır.

Lea este manual de instrucciones detenidamente antes de utilizar el aparato. Observe todas las instrucciones de seguridad para evitar daños debidos a un uso indebido.

Guarde el manual de instrucciones como referencia para el futuro. Si le entrega el aparato a un tercero, incluya también el presente manual de instrucciones.

- Mantenga siempre el cabello, las prendas y cualquier objeto lejos del aparato cuando esté en funcionamiento, con el fin de evitar lesiones y daños.
- Este aparato está diseñado únicamente para uso doméstico. La garantía no cubre su uso industrial o comercial.
- Siga y conserve estas instrucciones para evitar daños y peligros debido a una utilización incorrecta del aparato. Guárdelas en un lugar seguro.
- No limpie con el aparato superficies mojadas ni aspire objetos mojados.
- No utilice el aparato en entornos húmedos.
- No utilice el aparato con las manos mojadas.
- El aparato está diseñado para aspirar suciedad y partículas de polvo. No aspire objetos de gran tamaño que puedan bloquear el aparato y producir así daños.
- No aspire colillas de cigarrillos, cenizas de chimeneas o cerillas. Podrían provocar un incendio.
- El aparato no está diseñado para la limpieza de personas o animales de compañía.
- No introduzca ningún objeto en la boca de aspiración. Mantenga siempre despejada la boca de aspiración.
- No coloque el aparato de pie cuando lo esté utilizando.
- No enrolle el cable de alimentación en el aparato.
- No permita que el cable de alimentación roce en bordes afilados y tampoco lo aplaste.
- Si desplaza el aparato a otra habitación, desenchúfelo y téngalo sujeto por el asa.
- No desplace el aparato tirando del cable de alimentación.
- No utilice el aparato sin la bolsa para polvo o el filtro.



- Cambie el filtro cuando sea necesario.
- Utilice únicamente accesorios originales GRUNDIG cuando deba sustituir alguna pieza.
- Compruebe que la tensión indicada en la placa de datos se corresponda con la de la red de alimentación de su domicilio. La única forma de desconectar el aparato de la red eléctrica consiste en tirar del enchufe.
- Desenchufe el aparato antes de limpiarlo o realizar otras tareas de mantenimiento.
- Si es posible, enchufe directamente el cable de alimentación a la toma de corriente. Evite utilizar alargadores o conectores múltiples.
- Para una mayor protección, conecte el aparato a un dispositivo de corriente residual para uso doméstico con una corriente nominal no superior a 30 mA. Consulte a su electricista.
- Desenchufe el aparato cuando haya terminado de utilizarlo. No tire del cable para desenchufar el aparato.
- No haga pasar el cable de alimentación por debajo de puertas cerradas.
- No utilice el aparato si este o el cable de alimentación presentan daños visibles o cuando el aparato se haya mojado accidentalmente. En estos casos, consulte a su comercio especializado.
- Nuestros electrodomésticos GRUNDIG cumplen con todas las normas de seguridad pertinentes; por esta razón, si el aparato o el cable de alimentación presentan daños, y para evitar cualquier peligro, deberá ser reparado o sustituido por el distribuidor, un servicio técnico o una persona cualificada y autorizada. Los trabajos de reparación defectuosos o realizados por personal no cualificado puede causar peligros y riesgos para el usuario.
- Mantenga el aparato fuera del alcance de los niños.

- Los niños a partir de 8 años y las personas con las capacidades físicas, sensoriales o mentales limitadas o bien carentes de la experiencia y conocimientos necesarios pueden usar el aparato siempre que lo hagan bajo supervisión o instrucciones de uso seguro y comprendan los riesgos que el uso implica. No deje que los niños jueguen con el aparato, ni que lleven a cabo su limpieza o mantenimiento sin vigilancia.
- No desmonte el aparato bajo ninguna circunstancia. La garantía no cubre los daños causados por manipulaciones incorrectas.
- El aspirador es muy potente; por lo tanto, antes de enchufarlo a la toma de corriente de la pared, asegúrese de que esté en posición de apagado. Sujete firmemente el aspirador antes de empezar a usarlo y mientras lo use.
- Si la boca de aspiración, la manguera o el tubo telescópico se obstruyesen, apague el aspirador y solucione el problema antes de volver a poner en marcha el aparato.
- Lavar los filtros mejora el rendimiento del aspirador. Asegúrese de que todos los filtros estén totalmente secos antes de volverlos a colocar en el aspirador.

## Atención

- El motor incorpora un interruptor térmico automático. Si por cualquier razón el aspirador se sobrecalienta, el termostato apagará automáticamente la unidad. Si esto sucede, desenchufe el aspirador de la toma de corriente. Retire el contenedor sucio y vacíelo. Limpie los filtros. Deje enfriar el aspirador durante 1 hora aproximadamente. Transcurrido ese tiempo, inserte el enchufe en la toma de corriente de la pared y ponga el aspirador en marcha. Si el aspirador no se pone en marcha, espere otros 30 minutos y repita los pasos anteriormente mencionados.

Estimado cliente:

Enhorabuena por la compra del nuevo aspirador VCC 9771A.

Lea con atención las siguientes instrucciones para disfrutar del uso de su producto con la calidad GRUNDIG durante muchos años.

Una estrategia responsable



GRUNDIG tiene el objetivo de ofrecer mediante contrato condiciones laborales acordadas con una retribución justa para empleados y proveedores, hacer un uso eficiente de las materias primas, reducir cada

año en unas pocas toneladas la cantidad de residuos plásticos, y garantizar una vida útil de como mínimo 5 años para todos y cada uno de los aparatos fabricados.

Para un futuro mejor.

Por una buena razón. Grundig.

## Controles y piezas

Vea la ilustración de la pág. 3.

- A** Botón de apertura del contenedor de polvo
- B** Asa de transporte
- C** Perilla de ajuste de potencia de succión
- D** Botón de recogida del cable de alimentación
- E** Ranura de estacionamiento del cepillo multiusos
- F** Botón de Encendido/Apagado
- G** Botón de retirada del contenedor de polvo
- H** Contenedor de polvo
- I** Boquilla de aspiración
- J** Tapa de la manguera
- K** Tapa del ciclón
- L** Manguera
- M** Cepillo multiusos
- N** Botón de liberación del cepillo multiusos
- O** Tubo telescópico
- P** Anillo de ajuste del tubo telescópico
- Q** Botón de liberación del tubo telescópico
- R** Asa
- S** Cepillo para suelos duros

## Uso previsto

El aparato ha sido diseñado para su uso doméstico, y no es apto para el uso industrial.

## Acoplamiento/retirada de la manguera

- 1 Para acoplar la manguera **L** empuje la tapa de la manguera **J** en la dirección de la flecha hasta que quede alineada con el alojamiento.

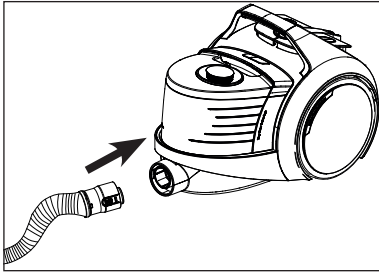

- Las pestañas en la tapa de la manguera **J** deben encajar correctamente.
- 2 Para retirar la manguera **L**, pulse las pestañas de la tapa de la manguera **J** y tire de ella.

## Acoplamiento/retirada del tubo telescópico

- 1 Coloque el tubo telescópico **O** en el asa **R** (oírá un "clik").

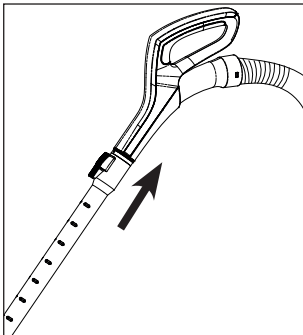

- 2 Pulse el botón de liberación **Q** y tire del asa **Q** para retirar el tubo telescópico **R**.
- 3 Puede ajustar la longitud del tubo telescópico **O** empujando hacia adelante el anillo de ajuste del tubo telescópico **P** y deslizando el tubo telescópico hacia detrás y adelante.

## Montaje y desmontaje del cepillo multusos

Puede presionar el botón de ajuste **N** para colocar o quitar el tubo telescópico **O** desde el cepillo **M**.

## Cepillo multusos

Hay dos ruedas ocultas bajo su cepillo, que ha sido diseñado para facilitar las maniobras. Este cepillo es adecuado para el uso en todas las superficies.

Si experimenta dificultades moviendo el cepillo en las alfombras o pisos duros durante la aspiración, destape las ruedas con la ayuda del pestillo 4 x 4.

Cuando presione el pestillo aparecerán dos ruedas adicionales ocultas bajo el cepillo. De esta forma podrá realizar fácilmente una limpieza 4 x 4 en todas las superficies.

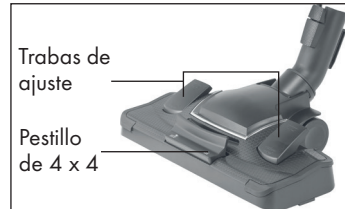

## Ajuste del cepillo multiusos

Ajuste el pestillo de ajuste en el cepillo multiusos

**[M]**:

- En "" para suelos duros y parqueté.



- En "" para tapetes y alfombras.





## Funcionamiento

- 1 Tire del cable de corriente ubicado en la parte posterior del aparato y enchúfelo.
- 2 Pulse el botón de encendido/apagado **[F]** para encender su aparato.

## Ajuste de la potencia de aspiración

Puede incrementar la potencia de succión girando hacia la derecha el botón de ajuste de la potencia de succión **[C]** ubicado en el cuerpo del aparato, en función del tipo de superficie que desee limpiar. Para reducir la potencia de succión, gire el botón de ajuste de la potencia de succión hacia la izquierda.

- 1 Utilice el aparato a nivel **éco** para limpiar cortinas, ropa de mesa y sofás.
- 2 Utilice el aparato a nivel  para limpiar alfombras sucias.
- 3 Utilice el aparato a nivel  para limpiar pisos duros.
- 4 Utilice el aparato a nivel **MAX** para limpiar alfombras y pisos extremadamente sucios.

## Accesorios

### Herramienta para hendiduras

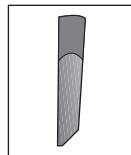

Adecuada para limpiar superficies de difícil acceso tales como las zonas debajo de los sofás y los muebles.

### Herramienta de tapicerías

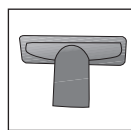

Adecuada para la limpieza de suelos, escalones, interiores de coches, sofás, sillones, etc.

### Cepillo de polvo



Adecuado para limpiar cortinas y objetos delicados y frágiles.

### Atención

- No realice la limpieza con el extremo **[R]** del asa.

### Cepillo para suelos duros

El cepillo para suelos duros **[S]** se ha desarrollado para su uso en suelos duros de baldosas, cerámica, parqueté, madera, etc.

Sus cerdas suaves especiales están diseñadas para no dejar arañazos en los suelos.

## Las advertencias con respecto a la etiqueta energética

Este es un aspirador de propósito general. Con el fin de alcanzar la clase de eficiencia energética más alta y proporcionar el rendimiento especificado para la limpieza de moquetas y parqué, use el cepillo para parqué/moqueta de alto rendimiento **[M]**. Los valores especificados en la etiqueta energética se determinaron de acuerdo con los métodos de medición predefinidos (según la norma EN60312-1).

## Apagado y almacenamiento del aspirador

- 1 Apague el aparato pulsando el interruptor de encendido/apagado **[F]** y desenchúfelo.
- 2 Inserte el gancho del cepillo en la ranura de almacenamiento **[E]** ubicada en la parte trasera del aparato.

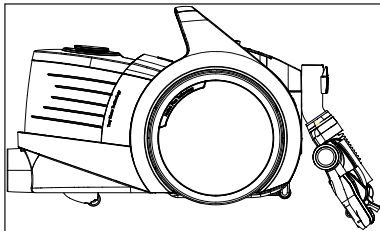

# INFORMACIÓN

Apague y desenchufe el aparato antes de limpiarlo.

## Atención

- Jamás utilice gasolina, disolventes, limpiadores abrasivos, objetos metálicos o cepillos duros para limpiar el aparato.

## Vaciado del contenedor de polvo

La luz alrededor del botón de ajuste de potencia de succión **C** cambia de rojo a blanco cuando el contenedor de polvo está lleno.

- 1 Pulse el botón de liberación del contenedor de polvo **H**  **G** y retire el contenedor de polvo **H**.

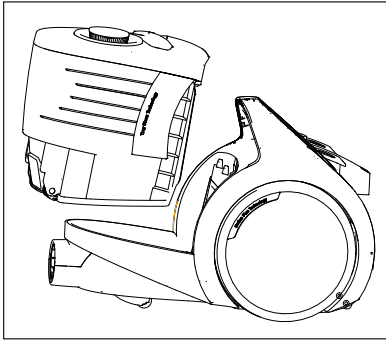

- 2 Presione el botón de apertura del contenedor de polvo **A**  **A**.
- Abra la tapa del contenedor de polvo **H** y vacíe el contenedor.

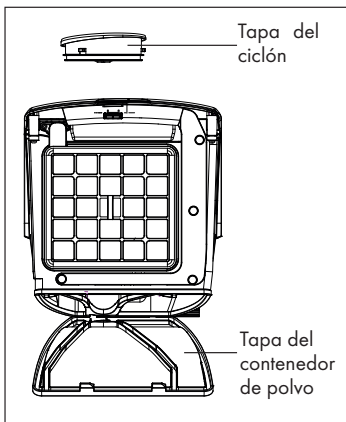

- 3 Una vez vaciado el polvo, cierre la tapa del contenedor de polvo **H**; escuchará un clic.

- 4 Vue lva a colocar el contenedor de polvo **H** en su lugar.

## Limpeza del ciclón

Abra la tapa del ciclón **K** y vacíe el ciclón para eliminar el polvo.

## Limpeza de los filtros

Sustituya los filtros a intervalos regulares, en función de la frecuencia de uso. Se recomienda que sustituya los filtros cada 6 meses (calculado para un uso medio).

Al vaciar el polvo acumulado en el contenedor de polvo, deberá limpiar también el filtro de protección del motor, el filtro de espuma y el filtro HEPA.

## Atención

- No seque los filtros con aparatos que produzcan aire caliente tales como calefactores o secadores.
- No instale los filtros sin antes secarlos del todo; de lo contrario, puede notarse olor a humedad durante el uso, podría gotear agua por detrás del aparato o los filtros podrían resultar dañados.
- Coloque en su sitio los filtros una vez estén secos.

## Filtro HEPA

- 1 Empuje hacia abajo el pestillo de apertura de la tapa trasera para abrir la tapa y retire el filtro HEPA tirando de su asa.

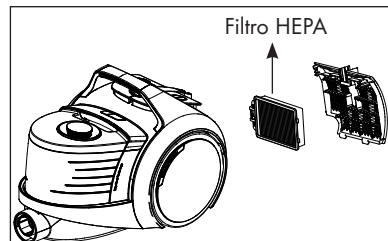

- 2 Pulse el botón de liberación del contenedor de polvo **G** y retire el contenedor de polvo **H**.
- 3 Retire el filtro HEPA situado en la parte trasera del contenedor de polvo tirando del asa.

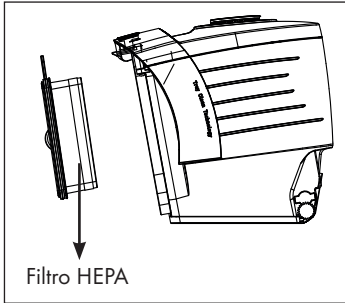

- 4 Sacuda los filtros y a continuación lávelos bajo el chorro del agua.
- 5 Si lava los filtros HEPA, déjelos secar a temperatura ambiente (al menos 24 horas). No los use sin antes asegurarse de que estén completamente seco.

## Filtros de espuma

- 1 Empuje hacia abajo el pestillo de apertura de la tapa trasera para abrir la tapa.
- 2 Retire el filtro HEPA tirando de su asa.
- 3 Retire el filtro de espuma situado detrás del filtro HEPA.
- 4 Pulse el botón de liberación del contenedor de polvo **G** y retire el contenedor de polvo **H**.
- 5 Retire el filtro HEPA situado en la parte trasera del contenedor de polvo tirando del asa.
- 6 Retire el filtro de espuma situado detrás del filtro HEPA.
- 7 Tras sacudir el filtro, lávelo bajo el chorro del agua caliente, escúrralo con cuidado y espere a que se seque (al menos 24 horas).

## Almacenamiento

- Si no va a utilizar el aparato durante un periodo prolongado de tiempo, guárdelo cuidadosamente.
- Desenchufe el aparato.
- Mantenga el aparato fuera del alcance de los niños.

## Manejo y transporte

- Durante el manejo y el transporte, lleve el aparato en su embalaje original. El embalaje del aparato lo protege de daños físicos.
- No coloque cargas pesadas en el aparato o en el embalaje. El aparato podría dañarse.
- Dejar caer el aparato podría causar que dejara de funcionar o dañarlo de forma permanente.



## Conformidad con la normativa WEEE y eliminación del aparato al final de su vida útil

Este producto es conforme con la directiva de la UE sobre residuos de aparatos eléctricos y electrónicos (WEEE) (2012/19/UE). Este producto incorpora el símbolo de la clasificación selectiva para los residuos de aparatos eléctricos y electrónicos (WEEE).



Este aparato se ha fabricado con piezas y materiales de primera calidad, que pueden ser reutilizados y son aptos para el reciclado. No se deshaga del producto junto con sus los residuos domésticos normales y de otros tipos al final de su vida útil. Llévelo a un centro de reciclaje de dispositivos eléctricos y electrónicos. Solicite a las autoridades locales información acerca de dichos centros de recogida.

## Cumplimiento de la directiva RoHS

El producto que ha adquirido es conforme con la directiva de la UE sobre la restricción de sustancias peligrosas (RoHS) (2011/65/UE). No contiene ninguno de los materiales nocivos o prohibidos especificados en la directiva.

## Información de embalaje



El embalaje del producto está fabricado con material reciclable de acuerdo con las normativas nacionales sobre medio ambiente. No se deshaga del material de embalaje ni de los desechos domésticos o de otro tipo. Llévelos a los puntos de recogida de material de embalaje designados por las autoridades locales.

## Especificaciones



<b>Potencia</b>	: 750 W
<b>Tensión de alimentación</b>	: 220-240 V~, 50-60 Hz
<b>Capacidad del contenedor de polvo</b>	: 3 L
<b>Radio de operación</b>	: 12 m
<b>Filtro</b>	: HEPA13
<b>Recogida de polvo en alfombra</b>	: C
<b>Recogida de polvo en superficie dura</b>	: A
<b>Emisión de polvo</b>	: A
<b>Clase energética</b>	: A

Queda reservado el derecho a modificaciones técnicas y de diseño.

Veuillez lire attentivement le présent manuel d'utilisation avant d'utiliser cet appareil ! Respectez toutes les consignes de sécurité pour éviter des dommages dus à une mauvaise utilisation !

Conservez le manuel d'utilisation car vous pourriez en avoir besoin ultérieurement. Dans le cas où cet appareil change de propriétaire, remettez également le manuel d'utilisation au nouveau bénéficiaire.

- Évitez tout contact de l'appareil avec vos cheveux, vêtements et autres ustensiles pendant son fonctionnement afin de vous prémunir des blessures ou dégâts.
- Le présent appareil a été conçu à des fins domestiques uniquement. Les clauses de garantie ne sont pas valables si l'appareil est utilisé pour des usages industriels ou commerciaux.
- Respectez ces instructions pour empêcher des dégâts à l'appareil ou des dangers liés à des utilisations impropres. Conservez-les dans un endroit sûr.
- Ne l'utilisez pas sur des surfaces ou des objets humides.
- N'utilisez pas l'appareil dans des environnements humides.
- Cet appareil est conçu pour aspirer la poussière et les particules de poussière. Ne tentez pas de l'utiliser sur des objets volumineux qui pourraient bloquer l'appareil et l'endommager.
- N'aspirez pas de mégots de cigarette... des cendres de cheminée ou des allumettes. Cela pourrait causer un incendie.
- Cette appareil n'est pas conçu pour nettoyer des personnes ou des animaux.
- N'insérez pas d'objets étrangers dans la bouche d'aspiration. Maintenez toujours la bouche d'aspiration libre de tout objet.
- Ne mettez pas l'appareil en position verticale quand vous nettoyez.
- Évitez d'enrouler le câble d'alimentation autour de l'appareil.
- N'entourez pas le câble d'alimentation autour de coins pointus et ne l'écrasez pas.
- Si vous déplacez l'appareil dans une autre chambre, débranchez toujours le câble d'alimentation et portez l'appareil avec la main.

- Ne déplacez jamais l'appareil en tirant sur le câble d'alimentation.
- Ne faites jamais fonctionner l'appareil sans le bac à poussière ou le filtre.
- Changez le filtre quand cela est nécessaire.
- N'utilisez que des accessoires GRUNDIG originaux quand vous changez des composants.
- Assurez-vous que la tension de secteur figurant sur la plaque signalétique correspond à votre alimentation secteur locale. Le seul moyen de déconnecter l'appareil du secteur consiste à débrancher la prise.
- Débranchez toujours le câble d'alimentation avant de nettoyer ou d'effectuer une opération sur l'appareil.
- Quand c'est possible, insérez le câble d'alimentation directement dans la prise. Évitez d'utiliser des rallonges ou des prises multiples.
- Pour plus de protection, l'appareil devrait également être branché à un dispositif de courant résiduel à usage domestique d'une valeur nominale ne dépassant pas 30 mA. Demandez conseil à votre électricien.
- Débranchez l'appareil après utilisation. Évitez de débrancher l'appareil en tirant sur le câble.
- Ne refermez pas de portes sur le câble d'alimentation.
- Ne jamais utiliser l'appareil si le câble d'alimentation ou l'appareil lui-même est visiblement endommagé. Cela s'applique aussi si l'appareil est devenu accidentellement humide. Veuillez contacter votre revendeur spécialisé dans ce cas.
- Nos appareils ménagers de marque GRUNDIG respectent les normes de sécurité applicables. En conséquence, si le produit venait à être endommagé, faites-le réparer par le revendeur, son service après-vente, une personne de qualification semblable, ou une personne agréée, afin d'éviter

tout risque. Des réparations défectueuses et non professionnelles peuvent être sources de danger et de risque pour l'utilisateur.

- Maintenez l'appareil hors de portée des enfants.
- Cet appareil peut être utilisé par des enfants de 8 ans et plus et des personnes dont les capacités physiques, sensorielles ou mentales sont réduites ou n'ayant pas suffisamment d'expérience ou de connaissances si une personne chargée de la sécurité les surveille ou leur apprend à utiliser le produit en toute sécurité et en étant conscients des dangers y afférents. Les enfants ne doivent pas jouer avec l'appareil. Le nettoyage et l'entretien de l'appareil ne doivent pas être effectués par des enfants laissés sans surveillance.
- N'ouvrez en aucun cas l'appareil. Aucune réclamation au titre de la garantie ne sera acceptée pour les dégâts résultants d'une manipulation incorrecte.
- Le nettoyeur aspirateur est très puissant, assurez-vous donc avant de brancher la prise que

l'interrupteur est sur la position «off». Tenez l'aspirateur fermement quand vous commencez à l'utiliser et quand vous l'utilisez.

- Si la bouche, le tuyau ou le tuyau télescopique sont bloqués, éteignez l'aspirateur et enlevez le bouchon avant de redémarrer l'aspirateur.
- Les filtres de nettoyage augmentent la performance de l'aspirateur. Assurez-vous que tous les filtres sont complètement secs avant de les réinsérez dans l'aspirateur.

## Attention

- Le moteur est équipé d'un disjoncteur thermique. Si pour une quelconque raison, l'aspirateur surchauffe, le thermostat éteindra automatiquement l'appareil. Dans ce cas, débranchez l'aspirateur de la prise. Retirez le bac à poussière et videz-le. Nettoyez les filtres. Laissez l'aspirateur refroidir pendant environ une heure. Continuez à faire fonctionner l'appareil en insérant le câble d'alimentation dans la prise murale et en le rallumant. Si l'appareil ne démarre pas, patientez 30 minutes supplémentaires et répétez les étapes mentionnées précédemment.

Chère cliente, cher client,

Nous vous félicitons pour l'achat du nouvel aspirateur VCC 9771 A.

Veuillez lire attentivement les instructions suivantes afin de profiter de l'utilisation de votre produit de marque GRUNDIG pendant plusieurs années.

Une approche responsable !



L'objectif de GRUNDIG est de fournir des conditions de travail socialement acceptables par un contrat garantissant un paiement équitable à la fois pour les employés et les fournisseurs ; une utilisation efficace de la matière brute ; une réduction de la quantité de déchets plastiques de quelques tonnes chaque année et l'assurance que les accessoires fabriqués à l'aide de ces déchets soient utilisés pendant une période de 5 ans minimum.

Pour une vie meilleure.

Pour une bonne raison. Grundig.

## Commandes et pièces

Voir l'image de la page 3.

- A** Bouton de libération du bac à poussière
- B** Poignée de chariot
- C** Bouton de réglage de la puissance d'aspiration
- D** Bouton d'enroulement du câble d'alimentation
- E** Rainure de rangement de la brosse multifonction
- F** Bouton Marche/Arrêt
- G** Bouton de retrait du bac à poussière
- H** bac à poussière
- I** Buse d'aspiration
- J** Bouchon du tuyau
- K** Couvercle cyclone
- L** Tuyau
- M** Brosse multifonction
- N** Bouton de libération de la brosse multifonction
- O** Tube télescopique
- P** Bague de réglage du tube télescopique
- Q** Bouton de libération du tube télescopique
- R** Poignée
- S** Brosse pour planchers durs

# UTILISATION

## Utilisation prévue

Cet appareil est conçu pour un usage domestique et n'est pas adapté pour un usage industriel.

## Fixation/retrait du tuyau

- 1 Pour fixer le tuyau **L**, poussez-en le bouchon **J** dans le sens de la flèche jusqu'à ce qu'il soit aligné avec le boîtier.

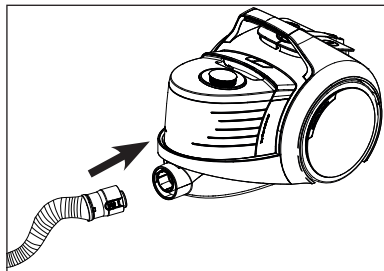

- Les languettes du bouchon du tuyau **J** doivent s'engager correctement.
- 2 Pour enlever le tuyau **L**, appuyez sur les languettes du bouchon du tuyau **J** et tirez-le par la suite.

## Fixation/Retrait du tube télescopique

- 1 Fixez le tube télescopique **O** au manche **R** (Vous entendrez un « clic »).

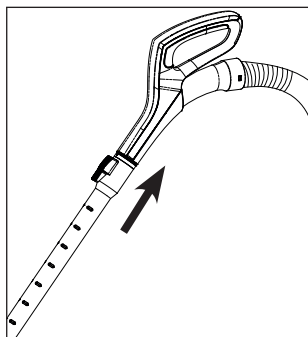

- 2 Appuyez sur le bouton de libération **Q** et tirez la poignée **Q** pour retirer le tube télescopique **R**.

- 3 Vous pouvez ajuster la longueur du tube télescopique **O** en poussant la bague de réglage du tube télescopique **P** vers l'avant et en faisant glisser celui-ci vers l'avant et vers l'arrière.

## Fixation et retrait de la brosse multifonction

Vous pouvez appuyer sur le bouton de réglage **N** pour fixer ou retirer le tube télescopique **O** à/de la brosse **M**.

## Brosse multifonction

Il existe deux roulettes cachées sous la brosse, qui a été conçue pour des manœuvres plus faciles. Cette brosse peut être utilisée sur toutes les surfaces.

Si vous rencontrez des difficultés pour déplacer la brosse sur le tapis ou sur les planchers durs pendant l'aspiration, ouvrez les roulettes à l'aide du verrou 4x4.

Deux roulettes supplémentaires dissimulées sous la brosse apparaîtront lorsque vous appuierez sur le verrou. Ainsi, Vous pourrez effectuer facilement un nettoyage 4x4 sur toutes les surfaces.

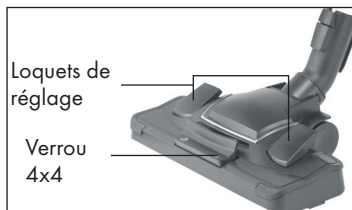

# UTILISATION

## Réglage de la brosse multifonction

Réglez le verrou de la brosse multifonction **M** ;

- Sur «  » pour les planchers durs et les parquets.



- Sur «  » pour les couvertures et les tapis.



## Fonctionnement

- 1 Branchez l'appareil après avoir connecté la fiche secteur située à l'arrière.
- 2 Appuyez sur le bouton Marche/Arrêt **F** pour allumer votre appareil.

## Ajustement de la puissance d'aspiration

Vous pouvez ajuster la puissance d'aspiration de votre appareil en tournant le bouton de réglage de la puissance d'aspiration **C** situé sur l'appareil dans le sens des aiguilles d'une montre, en fonction du type de surface à nettoyer. Pour réduire la puissance d'aspiration, tournez le bouton de réglage dans le sens contraire des aiguilles d'une montre.

- 1 Utilisez le niveau **éco** pour nettoyer les rideaux, les nappes de table et les canapés.
- 2 Utilisez le niveau  pour nettoyer les tapis sales.
- 3 Utilisez le niveau  pour nettoyer les planchers durs.
- 4 Utilisez le niveau **MAX** pour nettoyer les tapis et planchers durs extrêmement sales.

## Accessoires

### Suceur plat

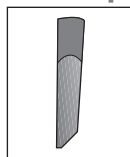

Approprié pour le nettoyage des endroits difficiles à nettoyer comme les espaces sous les canapés et meubles.

### Brosse à meubles

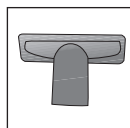

Idéale pour le nettoyage des planchers, des marches d'escalier, de l'intérieur des véhicules, des canapés, des fauteuils, etc.

### Brosse à dépoussiérer



Idéale pour le nettoyage des rideaux, des objets délicats.

## Avertissement

- N'utilisez jamais l'extrémité **R** de la poignée pendant les nettoyages.

### Brosse pour planchers durs

La brosse pour planchers durs **S** est conçue pour être utilisée sur les surfaces dures telles que les carreaux, la céramique, le parquet, les planchers en bois, etc.

Elle permet d'éviter les éraflures potentielles lors du nettoyage des planchers durs grâce à ses fibres spécialement prévues à cet effet.

## Avertissements relatifs à l'étiquetage énergétique

Cet aspirateur est à usage général. Pour atteindre l'efficacité énergétique la plus élevée et une classe de performance de nettoyage spécifiée pour le nettoyage des tapis et parquet, veuillez utiliser la brosse pour parquet/moquette à haute performance **M**. Les valeurs indiquées concernant l'étiquetage énergétique ont été déterminées conformément à des méthodes de mesure prédéfinies (conforme à EN60312-1).

## Arrêt et rangement de l'aspirateur

- 1 Arrêtez l'appareil à l'aide du bouton Marche/Arrêt **F** et débranchez-le.
- 2 Insérez le crochet de la brosse **E** dans la rainure **M** située sur la partie arrière de l'appareil.

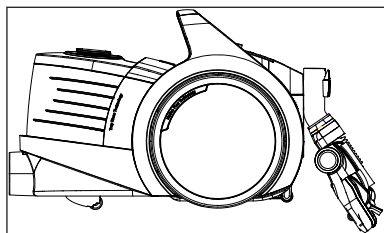



# INFORMATIONS

Arrêtez l'appareil et débranchez-le avant de le nettoyer.

## Avertissement

- N'utilisez jamais d'essence, de solvants ou de nettoyants abrasifs, d'objets métalliques ou de brosses dures pour nettoyer l'appareil.

## Nettoyage du bac à poussière

La lumière autour du bouton de réglage de la puissance d'aspiration **C** bascule du blanc au rouge lorsque le bac à poussière est plein.

- 1 Appuyez sur le bouton de retrait du bac à poussière «  » **G** puis retirez ce dernier **H**.

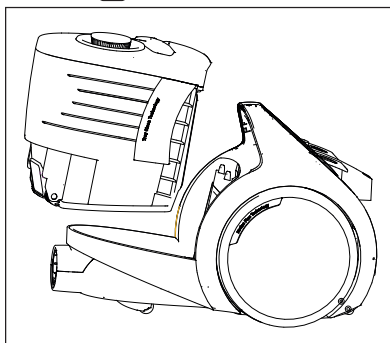

- 2 Appuyez sur le bouton de libération du bac à poussière «  » **A**.
- Ouvrez le bac à poussière **H** et videz-le.

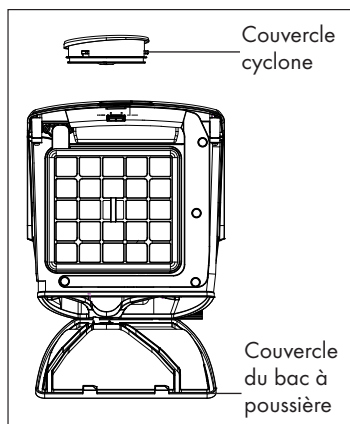

- 3 En refermant le bac à poussière après l'avoir vidé **H**, vous entendrez un bruit.

- 4 Remettez le bac à poussière **H** à son emplacement.

## Nettoyage du cyclone

Ouvrez le couvercle cyclone **K** et retirez toute la poussière qui s'y trouve.

## Nettoyage des filtres

Remplacez vos filtres à des intervalles réguliers en fonction de la fréquence d'utilisation. Il est recommandé de remplacer les filtres après une utilisation moyenne de 6 mois.

Lorsque vous videz la poussière accumulée dans le bac à poussière, nettoyez également le filtre de protection du moteur, le filtre à mousse et le filtre HEPA.

## Avertissement

- N'utilisez pas les appareils produisant de l'air chaud à l'instar du sèche-cheveux ou de la chaudière pour sécher les filtres.
- N'installez les filtres que lorsqu'ils sont complètement secs ; sinon, durant l'utilisation de votre appareil, vous constaterez une certaine humidité, de l'eau pourrait s'échapper de l'arrière de l'aspirateur ou les filtres pourraient être endommagés.
- Fixez les filtres à leur emplacement lorsqu'ils sont secs.

## Filtre HEPA

- 1 Poussez le verrou d'ouverture du couvercle arrière vers le bas pour ouvrir le couvercle et retirez le filtre HEPA en le détachant de sa poignée.

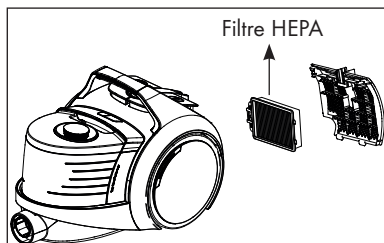

- 2 Appuyez sur le bouton de retrait du bac à poussière **G** puis retirez ce dernier **H**.
- 3 Retirez le filtre HEPA situé à l'arrière du bac à poussière en le tirant par sa poignée.

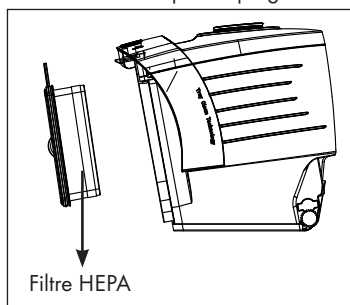

- 4 Vous pouvez laver les filtres avec de l'eau courante après les avoir secoués.
- 5 Après avoir lavé les filtres HEPA, séchez-les à une température ambiante (pendant au moins 24 heures). Rassurez-vous qu'ils sont bien secs avant de les utiliser.

## Filtres en mousse

- 1 Poussez le verrou d'ouverture du couvercle arrière vers le bas pour ouvrir le couvercle.
- 2 Retirez le filtre HEPA en le tirant par sa poignée.
- 3 Retirez le filtre en mousse situé derrière le filtre HEPA.
- 4 Appuyez sur le bouton de retrait du bac à poussière **G** puis retirez ce dernier **H**.
- 5 Retirez le filtre HEPA situé à l'arrière du bac à poussière en le tirant par sa poignée.
- 6 Retirez le filtre en mousse situé derrière le filtre HEPA.
- 7 Après l'avoir secoué, lavez-le à l'eau courante, essorez-le soigneusement et séchez-le (pendant 24 heures minimum).

## Rangement

- Si vous ne comptez pas utiliser votre appareil pendant une période prolongée, veuillez le ranger soigneusement.
- Débranchez l'appareil.
- Tenez l'appareil hors de la portée des enfants.

## Manipulation et transport

- Pendant la manipulation et le transport, portez toujours l'appareil dans son emballage d'origine. L'emballage de l'appareil le protège des dommages physiques.
- Ne placez pas de charges lourdes sur l'appareil/l'emballage. Cela peut endommager l'appareil.
- Toute chute de l'appareil peut le rendre non opérationnel ou l'endommager de façon permanente.

# INFORMATIONS

## Conformité avec la directive DEEE et mise au rebut des déchets

Ce produit est conforme à la directive DEEE (2012/19/UE) de l'Union européenne). Ce produit porte un symbole de classification pour la mise au rebut des équipements électriques et électroniques (DEEE).



Le présent produit a été fabriqué avec des pièces et du matériel de qualité supérieure susceptibles d'être réutilisés et adaptés au recyclage. Par conséquent, nous vous conseillons de ne pas le mettre au rebut avec les ordures ménagères et d'autres déchets à la fin de sa durée de vie. Au contraire, rendez-vous dans un point de collecte pour le recyclage de tout matériel électrique et électronique. Veuillez vous rapprocher des autorités de votre localité pour plus d'informations concernant le point de collecte le plus proche.

## Conformité avec la directive LdSD

L'appareil que vous avez acheté est conforme à la directive LdSD (2011/65/UE) de l'Union européenne. Il ne comporte pas les matériels dangereux et interdits mentionnés dans la directive.

## Information sur l'emballage



L'emballage du produit est composé de matériaux recyclables, conformément à notre réglementation nationale. Ne jetez pas les éléments d'emballage avec les déchets domestiques et autres déchets. Déposez-les dans un des points de collecte d'éléments d'emballage que vous indiquera l'autorité locale dont vous dépendez.

## Caractéristiques



<b>Puissance</b>	: 750 W
<b>Tension</b>	:
220-240 V~, 50-60 Hz	
<b>Capacité du bac à poussière</b>	: 3 L
<b>Rayon d'utilisation</b>	: 12 m
<b>Filtre</b>	: HEPA 13
<b>Aspiration de la poussière sur Les tapis</b>	: C
<b>Aspiration de la poussière sur Les surfaces durs</b>	: A
<b>Émission de poussière</b>	: A
<b>Classe énergétique</b>	: A

Droits de modifications techniques et de conception réservés.

Pažljivo pročitajte ovaj korisnički priručnik prije uporabe uređaja! Slijedite sve sigurnosne upute kako biste izbjegli štetu zbog nepravilne uporabe!

Molimo da sačuvate ovaj korisnički priručnik za buduću uporabu. Ovaj priručnik treba također isporučiti kad se uređaj predaje trećoj osobi.

- Da biste izbjegli ozljede ili materijalnu štetu, uvijek držite kosu, odjeću i sve druge osobne stvari podalje od uređaja kada ga upotrebljavate.
- Ovaj uređaj namijenjen je samo za uporabu u kućanstvu. Garancija će biti poništena ako se upotrebljava na industrijskim ili komercijalnim područjima.
- Pridržavajte se ovih uputa kako biste spriječili štetu i rizike zbog nepravilne uporabe. Držite ove upute na sigurnom mjestu.
- Uređajem nemojte čistiti mokre površine i usisavati mokre predmete.
- Nemojte upotrebljavati uređaj u mokrom okruženju.
- Nemojte upotrebljavati uređaj mokrim rukama.
- Ovaj uređaj namijenjen je za usisavanje prljavštine i čestica prašine. Nemojte pokušavati usisavati velike predmete koji mogu blokirati i oštetiti uređaj.
- Nemojte usisavati opuške, pepeo iz kamina ili šibice. Mogli bi izazvati požar.
- Ovaj uređaj nije namijenjen za čišćenje ljudi ili životinja.
- Nemojte ništa umetati u otvor za usis uređaja. Otvor za usis uvijek treba biti otvoren.
- Nemojte uređaj držati u uspravnom položaju dok usisavate.
- Nemojte prelaziti uređajem preko kabela za napajanje.
- Ne povlačite kabel za napajanje preko oštrih strana i nemojte ga nigdje zaglaviti.
- Kada prenosite uređaj u drugu sobu, izvadite utikač i nosite ga tako da ga držite za ručku.
- Nikada nemojte prenositi uređaj povlačenjem za kabel napajanja.
- Nikada nemojte upotrebljavati uređaj bez spremnika za prašinu ili filtra.
- Po potrebi očistite filter.

- Kada mijenjate dijelove, koristite se samo originalnim GRUNDIG dodacima.
- Provjerite da li napon struje naveden na tipskoj pločici odgovara lokalnom naponu električne energije. Jedini način na koji možete isključiti uređaj je da ga isključite iz napajanja.
- Uvijek izvadite utikač iz napajanja prije čišćenja uređaja ili nekog drugog načina održavanja uređaja.
- Ako je moguće, uključite kabel za napajanje izravno u utičnicu. Nemojte upotrebljavati produžne kabele ili kabele s više utičnica.
- Za dodatnu zaštitu, ovaj se uređaj treba spojiti na osigurač za kućanstva s jačinom od maksimalno 30 mA. Obratite se električaru za preporuku.
- Nakon svake uporabe, isključite uređaj iz napajanja. Ne vadite utikač iz utičnice povlačenjem za kabel.
- Nemojte zatvarati vrata preko kabela za napajanje.
- Nikada nemojte upotrebljavati uređaj ako su sam uređaj ili kabel za napajanje vidljivo oštećeni. Isto vrijedi i kada se uređaj slučajno smoči. U takvim slučajevima obratite se ovlaštenom dobavljaču.
- GRUNDIG kućanski aparati u skladu su s primjenjivim sigurnosnim standardima. Stoga ako je uređaj ili kabel za napajanje oštećen, mora ga zamijeniti dobavljač, serviser ili jednako kvalificirana i ovlaštena osoba da bi se izbjegle potencijalne opasne situacije. Pogrešan ili nekvalificirani popravak može biti opasan i uzrokovati opasnost za korisnika.
- Držite djecu podalje od uređaja.

- Uređaj mogu upotrebljavati djeca od 8 godina ili starija i osobe s ograničenim fizičkim, osjetilnim ili mentalnim sposobnostima ili pak osobe s nedostatkom iskustva i znanja, ako su pod nadzorom ili primaju upute vezane za sigurnu upotrebu proizvoda i razumiju rizike upotrebe proizvoda. Djeca se ne smiju igrati s uređajem. Postupke čišćenja i održavanja ne smiju provoditi djeca, osim ako su pod nadzorom starijih osoba.
- Nikad nemojte rastavljati proizvod. Proizvođačeva garancija bit će poništena u slučaju oštećenja uzrokovanih neodgovarajućom intervencijom.
- Ovaj je usisivač poprilično snažan. Zbog toga provjerite da je prekidač u položaju „isključeno“ prije nego što uključite uređaj u napajanje. Kod pokretanja i tijekom čišćenja, čvrsto držite usisivač.
- Ako su ulaz, crijevo ili teleskopska cijev začepljeni, isključite usisivač i uklonite začepljenje prije ponovnog pokretanja usisivača.
- Pranje filtara povećava učinkovitost usisavanja. Provjerite da su svi filtri potpuno suhi prije ponovnog postavljanja u usisivač.

## Oprez

Motor je opremljen uređajem za termalno prekidanje. Ako se usisivač pregrije zbog bilo kojeg razloga, termostat će automatski isključiti uređaj. U tom slučaju isključite usisivač iz napajanja. Izvadite i ispraznite spremnik za prašinu. Očistite filtre. Pustite da se usisivač ohladi oko 1 sat. Uključite uređaj u napajanje i uključite ga kako bi nastavili njime rukovati. Ako se uređaj ne pokrene, pričekajte još 30 minuta i ponovite gore navedene korake.

Poštovani kupče,

Čestitamo na kupnji novog usisivača VCC 9771 A.

Pažljivo pročitajte sljedeće upute kako biste uživali u uporabi proizvoda s kvalitetom GRUNDIG tijekom mnogo godina.

## Odgovoran pristup!



GRUNDIG ima za cilj osiguranje društvenih radnih uvjeta prihvaćenih ugovorom koji predstavlja pošteno plaćanje zaposlenika i dobavljača; učinkovitu upotrebu sirovina,

smanjenje količine plastičnog otpada za nekoliko tona svake godine te osiguranje da se dodaci koji se proizvode od njega upotrebljavaju minimalno 5 godina.

Za budućnost vrijednu življenja.  
S dobrim razlogom. Grundig.

## Kontrole i dijelovi

Pogledajte sliku na 3. stranici.

- A** Tipka za otpuštanje spremnika za prašinu
- B** Ručka za nošenje
- C** Gumb za podešavanje usisne snage
- D** Gumb za namatanje kabela za napajanje
- E** Višenamjenski utor za pohranu četke
- F** Tipka za uključivanje/isključivanje
- G** Tipka za uklanjanje spremnika za prašinu
- H** Spremnik za prašinu
- I** Otvor za usis
- J** Poklopac crijeva
- K** Poklopac ciklonskog sklopa
- L** Crijevo
- M** Višenamjenska četka
- N** Tipka za otpuštanje višenamjenske četke
- O** Teleskopska cijev
- P** Prsten za podešavanje teleskopske cijevi
- Q** Gumb za otpuštanje teleskopske cijevi
- R** Ručka
- S** Ručka

## Namjena

Ovaj je uređaj namijenjen za uporabu u kućanstvu i nije prikladan za industrijsku upotrebu.

## Spajanje/uklanjanje crijeva

1 Da biste spojili crijevo **L** gurnite poklopac crijeva **J** u smjeru strelice dok se ne poravnava s kućištem.

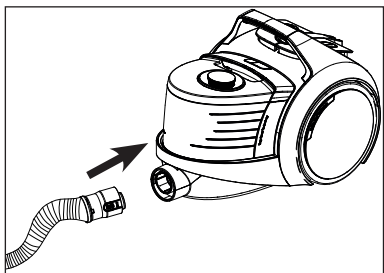

■ Jezičci na poklopcu crijeva **J** moraju biti pravilno smješteni.

2 Da biste uklonili crijevo **L**, pritisnite jezičke na poklopcu crijeva **J** i povucite.

## Spajanje/uklanjanje teleskopske cijevi

1 Spojite teleskopsku cijev **O** na ručku **R** (čut ćete „klik”).

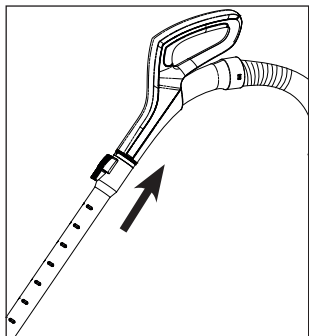

2 Pritisnite gumb za otpuštanje **O** i povucite ručku **Q** kako biste uklonili teleskopsku cijev **R**.

3 Možete podesiti duljinu teleskopske cijevi **O** tako da gurnete prsten za podešavanje teleskopske cijevi **P** naprijed i klizanjem teleskopske cijevi nazad i naprijed.

## Spajanje/odvajanje višenamjenske četke

Možete pritisnuti gumb za podešavanje **N** da biste spojili/odvojili teleskopsku cijev **O** na/od četke **M**.

## Višenamjenska četka

Ispod četke nalaze se dva skrivena kotača, a osmišljena je za lakšu upravljivost. Četka je prikladna za upotrebu na svim površinama.

Ako teško pomičete četku na tepihu ili tvrdim podovima tijekom usisavanja, otkrijte kotačiće pomoću zasuna za četku dimenzija 4x4.

Dva dodatna kotačića koja su skrivena ispod četke pojavit će se kada pritisnete zasun. Na taj način možete jednostavno čistiti dimenzije 4x4 na svim površinama.

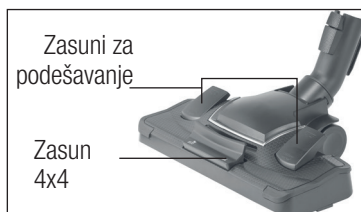



## Podešavanje višenamjenske četke

Postavite zasun za podešavanje na višenamjensku četku **[M]**;

- Da biste „“ za tvrde podove i parket.



- Da biste „“ za prostirke i tepihe.





## Rad

- 1 Uključite uređaj u napajanje nakon što izvučete utikač za napajanje koji je smješten na stražnjoj strani uređaja.
- 2 Pritisnite tipku za uključivanje/isključivanje **[F]** da biste uključili uređaj.

## Podešavanje usisne snage

Možete povećati usisnu snagu uređaja okretanjem tipke za podešavanje usisne snage (3) koja se nalazi na kućištu uređaja u smjeru kazaljke na satu u skladu s vrstom površine koja se čisti. Da biste smanjili usisnu snagu, okrenite tipku za podešavanje usisne snage u smjeru suprotnom od kazaljke na satu.

- 1 Upotrebljavajte razinu **ēco** za čišćenje zavjesa, stolnjaka i sofa.
- 2 Upotrebljavajte razinu  za čišćenje prljavih tepiha.
- 3 Upotrebljavajte razinu  za čišćenje tvrdih podova.
- 4 Upotrebljavajte razinu **MAX** za čišćenje izrazito prljavih tvrdih podova i tepiha.

## Dodaci

### Nastavak za proreze

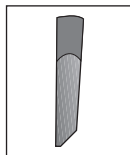

Prikladan za čišćenje površina koje se teško čiste, poput područja ispod sofa i namještaja.

### Nastavak za tapecirani namještaj

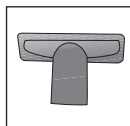

Prikladan za čišćenje podova, stepenica, unutrašnjosti automobila, sofa, naslonjača itd.

### Četka za prašinu



Prikladna za čišćenje zavjesa te osjetljivih i krhkih predmeta.

### Oprez

- Nemojte obavljati čišćenje koristeći krajnji dio ručke **[R]**.

### Četka za tvrde podove

Četka za tvrde podove **[S]** napravljena je za upotrebu na tvrdim podovima poput pločica, keramike, parketa, drvenih podova itd.

Ona sprječava potencijalne ogrebotine prilikom čišćenja tvrdih podova zahvaljujući svojoj posebno napravljenoj mekanoj dlaci.

### Upozorenja o energetske oznaci

Ovo je usisivač za opću upotrebu. Kako biste postigli najveći razred energetske učinkovitosti i učinkovitosti čišćenja određen za čišćenje tepiha i parketa, upotrebljavajte četku za parket/tepih visoke učinkovitosti (višenamjensku četku EasyDrive®) **[M]**. Zadane vrijednosti povezane s energetskom oznakom određene su u skladu s prethodno definiranim metodama mjerenja (u skladu s EN60312-1).

## Isključivanje usisivača i značajka pohrane

- 1 Isključite uređaj pomoću tipke za uključivanje/isključivanje **F** i isključite ga iz napajanja.
- 2 Umetnite kucicu četke **E** u utor za pohranjivanje **M** koji se nalazi na stražnjem dijelu uređaja.

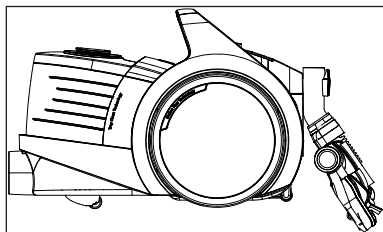

## INFORMACIJE

Prije čišćenja, isključite uređaj i isključite ga iz napajanja.

### Opres

- Nikada nemojte upotrebljavati benzin, otapala, abrazivna sredstva, metalne predmete ili tvrde četke za čišćenje uređaja.

## Pražnjenje spremnika za prašinu

- 1 Pritisnite tipku za uklanjanje spremnika za prašinu „**G**“ i uklonite spremnik za prašinu **H**.

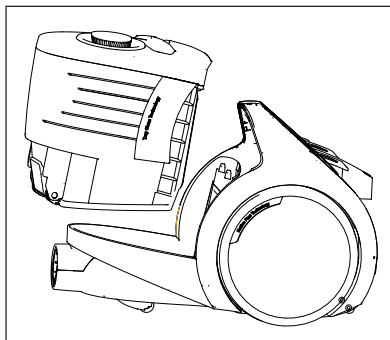

- 2 Pritisnite tipku za otpuštanje spremnika za prašinu „**A**“.
- Otvorite poklopac spremnika za prašinu **H** i ispraznite spremnik.

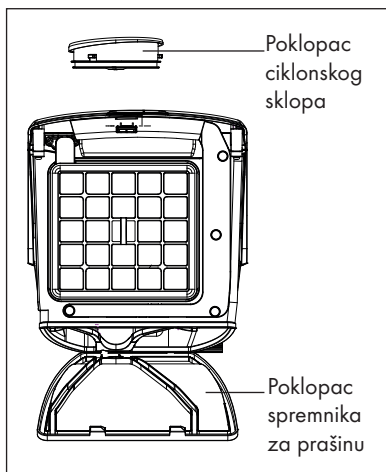

# INFORMACIJE

- 3 Kada ispraznite prašinu i zatvorite poklopac spremnika za prašinu **[H]**, čut ćete škljocaj.
- 4 Umetnite spremnik za prašinu **[H]** natrag na njegovo mjesto.

## Čišćenje ciklonskog sklopa

Otvorite poklopac ciklonskog sklopa **[K]** i ispraznite ciklonski sklop da biste izvadili prašinu iz njega.

## Čišćenje filtra

Zamijenite filtre u redovitim razmacima sukladno učestalosti uporabe. Preporučljivo je da mijenjate filtre svakih 6 mjeseci kod prosječne uporabe.

Kada praznite prašinu koja se nakupi u spremniku za prašinu da biste očistili spremnik, trebate očistiti filtar za zaštitu motora, pjenasti filtar kao i HEPA filtar.

### Upozorenje

- Nemojte upotrebljavati uređaje koji proizvode topli zrak kao što su sušila za kosu ili grijalice da biste sušili filtre.
- Nemojte postavljati filtre a da ih ne osušite u potpunosti; u suprotnom, miris vlage se može pojaviti tijekom uporabe, moguće je da voda curi iz stražnjeg dijela uređaja ili može doći do oštećenja filtra.
- Pričvrstite filtre na njihova mjesta nakon što se osuše.

## HEPA filtri

- 1 Gurnite prema dolje zasun za otvaranje stražnjega poklopca da otvorite poklopac i izvadite HEPA filtar tako da ga povučete za ručku.

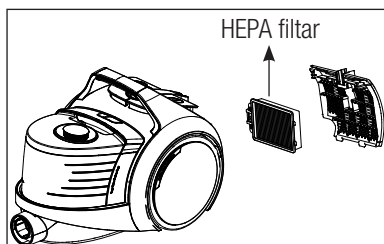

- 2 Pritisnite tipku za uklanjanje spremnika za prašinu **[G]** i uklonite spremnik za prašinu **[H]**.
- 3 Izvadite HEPA filtar koji je smješten na stražnjoj strani spremnika za prašinu tako da ga povučete za ručku.

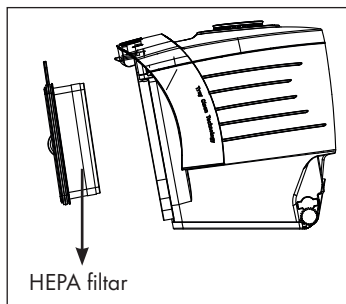

- 4 Možete oprati filtre pod mlazom vode nakon što ih protresete.
- 5 Ako operete HEPA filtre, osušite ih na sobnoj temperaturi (tijekom minimalno 24 sata). Nemojte ih upotrebljavati prije nego što se uvjerite da su potpuno suhi.

## Pjenasti filtri

- 1 Gurnite prema dolje zasun za otvaranje stražnjega poklopca da biste otvorili poklopac.
- 2 Izvadite HEPA filtar tako da ga povučete za ručku.
- 3 Izvadite pjenasti filtar iza HEPA filtra.
- 4 Pritisnite tipku za uklanjanje spremnika za prašinu **[G]** i izvadite spremnik za prašinu **[H]**.
- 5 Izvadite HEPA filtar koji je smješten na stražnjoj strani spremnika za prašinu tako da ga povučete za ručku.
- 6 Izvadite pjenasti filtar iza HEPA filtra.
- 7 Nakon što ga protresete, operite ga pod mlazom vode, nježno ga ocijedite i ostavite da se osuši (tijekom minimalno 24 sata).

## Pohrana

- Ako ne planirate upotrebljavati uređaj dulje vrijeme, pažljivo ga pohranite.
- Isključite uređaj iz napajanja.
- Držite uređaj izvan dosega djece.

## Usklađenost s Direktivom o električnom i elektroničkom opremom (WEEE) i zbrinjavanju otpada

Ovaj proizvod usklađen je s EU Direktivom WEEE (2012/19/EU). Ovaj proizvod nosi klasiifikacijsku oznaku za električni i elektronski otpad (WEEE).



Ovaj je proizvod proizveden s visokokvalitetnim dijelovima i materijalima koji se mogu ponovno upotrijebiti i prikladni su za reciklažu. Ne odlažite otpadne uređaje s normalnim otpadom iz kućanstva i drugim otpadom na kraju servisnog vijeka. Odnosite ga u sabirni centar za recikliranje električne i elektroničke opreme. Obratite se lokalnim vlastima da biste saznali više informacija o sabirnim centrima.

## Usklađenost s Direktivom o zabrani uporabe određenih opasnih tvari u električnoj i elektroničkoj opremi (RoHS)

Proizvod koji ste kupili usklađen je s EU Direktivom RoHS (2011/65/EU). Ne sadrži štetne i zabranjene materijale navedene u Direktivi.

## Informacije o pakiranju



Ambalaža proizvoda izrađena je od materijala koji se mogu reciklirati u skladu s nacionalnim zakonodavstvom. Nemojte odlagati ambalažu zajedno s kućanskim ili ostalim otpadom. Odnosite ih na odlagališta za ambalažu koja je odredilo lokalno zakonodavstvo.

## Specifikacije



<b>Snaga</b>	: 750 W
<b>Napon napajanja</b>	:
220-240 V~, 50-60 Hz	
<b>Filtar</b>	: HEPA13
<b>Obujam poklopca za prašinu</b>	: 3 L
<b>Opseg rada</b>	: 12 m
<b>Prašina koja se skuplja na tepihu</b>	: C
<b>Prašina koja se skuplja na tvrdoj površini</b>	: A
<b>Ispuštanje prašine</b>	: A
<b>Klasa energetske učinkovitosti</b>	: A

Pridržana su prava na izmjene dizajna i tehničkih specifikacija.

Przed użyciem tego urządzenia prosimy uważnie przeczytać tę instrukcję obsługi! Prosimy przestrzegać wszystkich instrukcji zachowania bezpieczeństwa, aby uniknąć szkód z powodu nieprawidłowego użytkowania!

Instrukcję tę należy zachować do wglądu w przyszłości. Przy przekazaniu tego urządzenia komuś innemu należy przekazać także tę instrukcję.

- Podczas użytkowania urządzenia, w celu uniknięcia obrażeń nigdy nie zbliżać włosów, odzieży ani innych przedmiotów.
- Urządzenie to przeznaczone jest wyłącznie do użytku domowego. Roszczenia gwarancyjne nie są uwzględniane w przypadku użytkowania urządzenia do celów przemysłowych lub handlowych.
- Należy przestrzegać wszystkich niniejszych instrukcji, aby uniknąć szkód z powodu nieprawidłowego użytkowania urządzenia. Instrukcje przechowywać w bezpiecznym miejscu.
- Nie używać na mokrych powierzchniach ani nie stosować do mokrych obiektów.

- Nie używać w wilgotnym środowisku.
- Nie dotykać mokrymi rękami.
- Urządzenie to służy wyłącznie do podciśnieniowego usuwania brudu i kurzu. Nie używać na dużych przedmiotach, które mogą zablokować urządzenie i je uszkodzić.
- Nie używać do petów, popiołu z kominka ani zapatek. Może to spowodować pożar.
- Urządzenie to nie jest przeznaczone do czyszczenia ludzi ani zwierząt.
- Do wlotu nie wkładać żadnych obcych przedmiotów. Wlot nigdy nie może być niczym zatkany.
- Nigdy nie ustawiać urządzenia w położeniu pionowym podczas jego użytkowania.
- Nie ciągnąć urządzenia za przewód zasilający.
- Nie ciągnąć przewodu zasilającego wokół ostrych krawędzi i nie zagniatać.
- W przypadku przenoszenia urządzenia do innego pomieszczenia należy zawsze odłączyć przewód zasilający i przenieść urządzenie trzymając za uchwyt.

- Nigdy nie ciągnij za przewód zasilający tego urządzenia.
- Nigdy nie używaj tego urządzenia, gdy nie ma w nim worka na kurz lub filtru.
- Zmieniaj filtr, gdy jest to konieczne.
- Przy wymianie części stosuj wyłącznie oryginalne akcesoria GRUNDIG.
- Sprawdź, czy napięcie na tabliczce znamionowej jest takie samo, jak w sieci w Twoim domu. Jedynym sposobem odłączenia tego urządzenia od zasilania jest wyjęcie wtyczki z gniazdka.
- Przed czyszczeniem lub konserwacją urządzenia zawsze wypnij wtyczkę z gniazdka.
- Zawsze wsadzaj wtyczkę zasilania bezpośrednio do gniazdka w ścianie. Nie używaj przedłużaczy ani rozdzielaczy prądu.
- Dodatkową ochronę zapewni podłączenie urządzenia do domowego wyłącznika różnicowo-prądowego, o mocy znamionowej nie większej niż 30 mA. Należy skorzystać z pomocy elektryka.
- Po użyciu wyjmij wtyczkę z gniazdka. Nie wolno wypinać z gniazda ciągnąc za przewód zasilający.
- Nie przytrząskiwaj drzwiami przewodu zasilającego.
- Urządzenia tego nie wolno używać, jeśli ono samo lub przewód zasilający są widocznie uszkodzone. Tak samo postępuj w razie przypadkowego zamoczenia urządzenia. Skontaktuj się ze sprzedawcą.
- Artykuły gospodarstwa domowego firmy GRUNDIG spełniają wszystkie wymogi stosownych norm bezpieczeństwa. W przypadku uszkodzenia urządzenia lub przewodu zasilania, aby uniknąć zagrożenia należy oddać go do wymiany przez sprzedawcę, do punktu serwisowego lub podobnie wykwalifikowaną i upoważnioną osobę. Błędna lub niefachowa naprawa może powodować zagrożenie dla użytkowników.
- Należy chronić ten przyrząd przed dostępem dzieci.

- Urządzenie to mogą używać dzieci ośmioletnie i starsze oraz osoby o ograniczonej sprawności fizycznej, zmysłowej i umysłowej lub bez doświadczenia i wiedzy, jeśli są pod nadzorem lub poinstruowano je co do jego użytkowania w bezpieczny sposób i rozumieją związane z tym zagrożenia. Dzieci nie mogą bawić się tym urządzeniem. Dzieci bez nadzoru nie mogą czyścić tego urządzenia ani konserwować go.
- W żadnym przypadku nie należy demontować tego przyrządu. Gwarancja na urządzenie nie obejmuje uszkodzeń spowodowanych nieprawidłowym obchodzeniem się z nim.
- Odkurzacz ten jest bardzo mocny, a więc przed włożeniem wtyczki przewodu zasilającego do gniazdka w ścianie upewnij się, że wyłącznik jest w pozycji 'off' ["wył."]. Przy uruchamianiu i użytkowaniu mocno trzymaj odkurzacz.
- Jeśli wlot, wąż, lub rura teleskopowa się zatka, wyłącz odkurzacz i usuń blokadę przed jego ponownym uruchomieniem.
- Mycie filtrów poprawia osiągi odkurzacza. Upewnij się, że wszystkie filtry są zupełnie suche przed ich ponownym założeniem do odkurzacza.

## Ostrożnie

- Silnik wyposażony jest w wyłącznik termiczny. Jeśli z jakiegoś powodu odkurzacz miałby się przegrzać, ten termostat automatycznie go wyłączy. W takim przypadku wyjmij wtyczkę z gniazdka w ścianie. Wyjmij i opróżnij pojemnik na brud. Oczyszcz filtry. Pozostaw odkurzacz na ok. 1 godzinę, aby ostygł. Kontynuuj użytkowanie odkurzacza wsadziwszy wtyczkę zasilającą do gniazdka w ścianie i ponownie załączając odkurzacz. Jeśli odkurzacz nie rusza, odczekaj kolejne 30 minut i powtórz powyższe czynności.

Szanowny Kliencie,

Gratulujemy zakupu nowego odkurzacza VCC 9771 A.

Aby bez przeszkód korzystać z produktu o jakości GRUNDIG przez wiele lat, prosimy przeczytać dokładnie poniższe instrukcje.

Odpowiedzialne podejście!



GRUNDIG stara się zapewnić socjalne warunki pracy określone w umowie, która przewiduje sprawiedliwą zapłatę dla pracowników i dostawców, efektywne wykorzystanie surowców, ograniczenie ilości

odpadów o kilka ton rocznie oraz zapewnienie, że wyprodukowany sprzęt będzie używany przez co najmniej 5 lat.

Przyszłość, w której warto żyć.

Zagwarantowana przez firmę. Grundig.

## Regulacja i budowa

Patrz rysunek na str. 3.

- A** Przycisk zwalniania zbiornika kurzu
- B** Uchwyt do przenoszenia
- C** Pokrętko regulacji mocy ssania
- D** Przycisk zwijania kabla zasilającego
- E** Rowek do mocowania szczotki wielofunkcyjnej
- F** Przycisk wł./wyl.
- G** Przycisk wyjmowania zbiornika kurzu
- H** Zbiornik kurzu
- I** Dysza ssąca
- J** Nasadka węża
- K** Pokrywa filtra cyklonowego
- L** Wąż
- M** Szczotka wielofunkcyjna
- N** Przycisk zwalniania szczotki wielofunkcyjnej
- O** Rura teleskopowa
- P** Pierścień regulacji rury teleskopowej
- Q** Przycisk zwalniania rury teleskopowej
- R** Uchwyt
- S** Szczotka do twardych podłóg



# UŻYTKOWANIE

## Przeznaczenie

Urządzenie jest przeznaczone do użytku domowego i nie nadaje się do zastosowań przemysłowych.

## Zakładanie i zdejmowanie węża

- 1 Aby założyć wąż **L**, pchnij nasadkę węża **J** zgodnie z kierunkiem wskazanym strzałką do momentu dopasowania jej do obudowy.

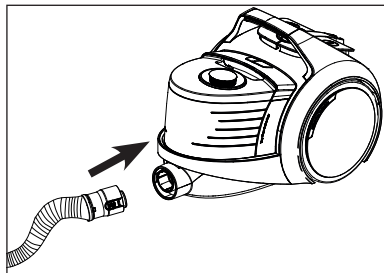

- Wypustki na nasadce węża **J** muszą być prawidłowo osadzone.
- 2 Aby odłączyć wąż **L** naciśnij wypustki na nasadce węża **J** i pociągnij go.

## Zakładanie i zdejmowanie rury teleskopowej

- 1 Zamocuj rurę teleskopową **Q** do uchwytu **R** (usłyszysz kliknięcie).

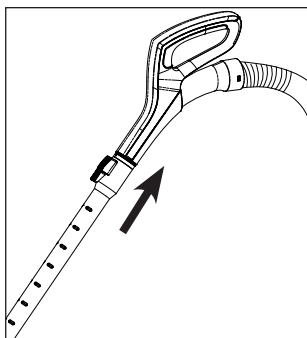

- 2 Naciśnij przycisk zwalniania **Q** i pociągnij uchwyt **Q**, aby wyjąć rurę teleskopową **R**.
- 3 Można dostosować długość rury teleskopowej **Q** przesuwając pierścień regulacji **P** do przodu i wysuwając lub wsuwając rurę.

## Zakładanie i zdejmowanie szczotki wielofunkcyjnej

Naciśnij przycisk regulacji **N**, aby założyć/zdjąć rurę teleskopową **Q** ze szczotki **M**.

## Szczotka wielofunkcyjna

Pod szczotką ukryto dwa kółka, które zamontowano dla łatwiejszego wykonywania manewrów. Szczotki można używać na wszystkich powierzchniach.

Jeśli podczas odkurzania napotkasz problemy z przemieszczaniem szczotki po dywanie lub twardych powierzchniach, wysuń kółka za pomocą zatrzasku 4x4.

Dwa dodatkowe kółka ukryte pod szczotką wysunę się po naciśnięciu zatrzasku. Dzięki temu można wykonywać łatwe czyszczenie 4x4 na wszystkich powierzchniach.

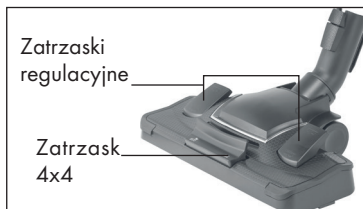

## Regulacja szczotki wielofunkcyjnej

Ustaw odpowiednio zatrask na szczotce wielofunkcyjnej [M].

- Do pozycji „” dla podłóg i parkietów.



- Do pozycji „” dla wykładzin i dywanów.







## Obsługa

- 1 Po wyciągnięciu wtyczki z tyłu urządzenia podłącz ją do zasilania.
- 2 Aby włączyć urządzenie, naciśnij przycisk wł./wyl. [F].

## Regulacja mocy ssania

Aby zwiększyć moc ssania urządzenia, obróć pokrętkę regulacji mocy ssania [C] na korpusie urządzenia w prawo, zgodnie z rodzajem odkurzonej powierzchni. Aby zmniejszyć moc ssania urządzenia, obróć pokrętkę regulacji mocy ssania w lewo.

- 1 Użyj poziomu  do czyszczenia zasłon, obrusów i kanap.
- 2 Użyj poziomu  do czyszczenia brudnych dywanów.
- 3 Użyj poziomu  do czyszczenia twardych podłóg.
- 4 Użyj poziomu  do czyszczenia wyjątkowo brudnych dywanów i twardych podłóg.

## Akcesoria

### Ssawka do szczelin

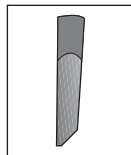

Służy do odkurzania powierzchni trudnych do czyszczenia, takich jak miejsca pod meblami.

### Szczotka do materiałów tapicerowanych

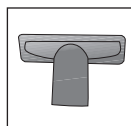

Odpowiednia do czyszczenia podłóg, schodów, wnętrza samochodów, kanap, foteli itp.

### Szczotka do kurzu



Odpowiednia do czyszczenia zasłon oraz delikatnych i kruchych przedmiotów.

## Ostrzeżenie

- Nie wolno odkurzać przy użyciu końcówki uchwyty [R].

### Szczotka do twardych podłóg

Szczotka do twardych podłóg [S] została zaprojektowana do użycia na twardych podłogach, np. płytkach, ceramice, parkiecie, podłogach drewnianych itd.

Dzięki specjalnie zaprojektowanemu delikatnemu włosiu zapobiega ona zarysowaniom podczas czyszczenia twardych podłóg.

## Ostrzeżenia dotyczące specyfikacji energetycznej

Jest to odkurzacz przeznaczony do ogólnego użytku. Aby uzyskać najwyższą wydajność energetyczną i efektywność czyszczenia podczas odkurzania dywanów i parkietów, należy korzystać z wysokowydajnej szczotki do dywanów/parkietów **M**. Określone wartości dotyczące specyfikacji energetycznej zostały podane zgodnie ze wstępnie zdefiniowanymi metodami pomiaru (według normy EN60312-1).

## Wyłączanie odkurzacza i funkcja parkowania

- 1 Wyłącz urządzenie przelącznikiem wł./wyt. **F** i odłącz je od sieci.
- 2 Wsuń zaczep szczotki **E** do rowka **M** z tyłu urządzenia.

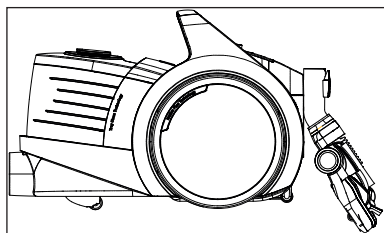

# INFORMACJE

Przed czyszczeniem wyłącz urządzenie i wyciągnij wtyczkę z gniazdka.

## Ostrzeżenie

- Do czyszczenia odkurzacza nie wolno używać benzyny, rozpuszczalników, szorstkich środków czyszczących, przedmiotów metalowych ani twardych szczotek.

## Opróżnianie zbiornika kurzu

Podświetlenie wokół przycisku regulacji mocy ssania **C** zmienia kolor z białego na czerwony, gdy zbiornik kurzu jest zapełniony.

- Naciśnij przycisk wyjmowania zbiornika kurzu **G** i wyjmij zbiornik kurzu **H**.

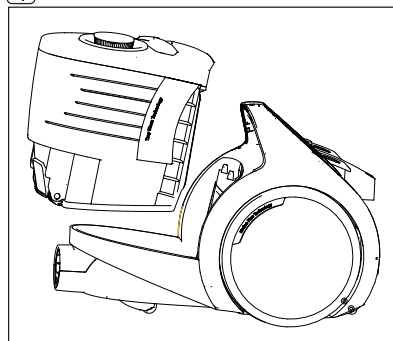

- Naciśnij przycisk zwalniania zbiornika kurzu **A**.



- Otwórz pokrywę zbiornika **H** i opróżnij go.

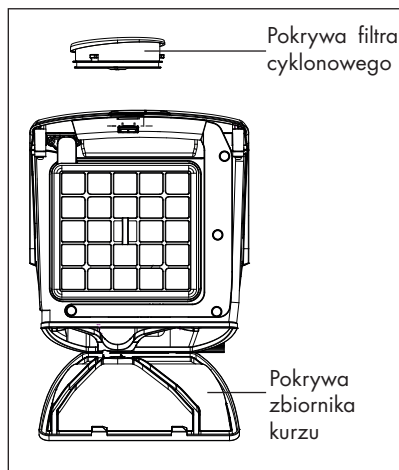

- Po usunięciu kurzu zamknij pokrywę zbiornika **H**. Rozlegnie się kliknięcie.
- Włóż zbiornik kurzu **H** w odpowiednie miejsce.

## Czyszczenie filtra cyklonowego

Otwórz pokrywę **K** i opróżnij filtr cyklonowy w celu usunięcia z niego kurzu.

## Czyszczenie filtrów

Regularnie wymieniaj filtry zgodnie z częstotliwością użytkowania. W przypadku zwykłego korzystania zaleca się wymianę filtrów co 6 miesięcy.

Podczas opróżniania zbiornika kurzu należy wyczyścić filtr ochrony silnika, filtr piankowy oraz filtr HEPA.

## Ostrzeżenie

- Do suszenia filtrów nie należy używać urządzeń wytwarzających strumień gorącego powietrza, np. suszarek do włosów czy grzejników.
- Nie należy zakładać filtrów, dopóki całkiem nie wyschną. W przeciwnym razie w czasie odkurzenia może pojawić się zapach wilgoci, z tyłu odkurzacza może wyciekać woda lub filtry mogą ulec uszkodzeniu.
- Po wysuszeniu filtrów włóż je w odpowiednie miejsca.

## Filtr HEPA

- 1 Naciśnij zatrzask otwierania tylnej pokrywy, otwórz ją, a następnie wyjmij filtr HEPA wyciągając go z uchwytu.

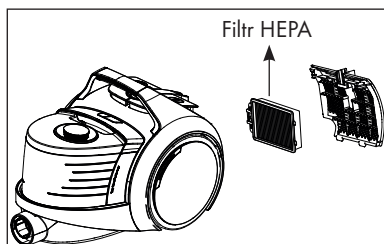

- 2 Naciśnij przycisk wyjmowania zbiornika kurzu **G** i wyjmij zbiornik kurzu **H**.
- 3 Wyjmij filtr HEPA znajdujący się za zbiornikiem wyciągając go z uchwytu.

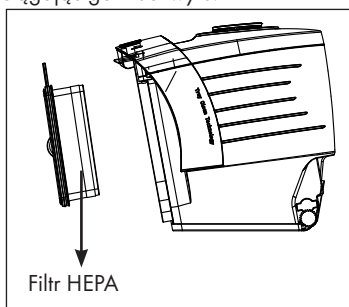

- 4 Filtry można myć pod bieżącą wodą po otrzepaniu z kurzu.
- 5 Po umyciu filtrów wysusz je w temperaturze pokojowej (przez co najmniej 24 godziny). Nie używaj filtrów do momentu, aż będą zupełnie suche.

## Filtry piankowe

- 1 Naciśnij zatrzask otwierania tylnej pokrywy, aby ją otworzyć.
- 2 Wyjmij filtr HEPA wyciągając go z uchwytu.
- 3 Wyjmij filtr piankowy z za filtra HEPA.
- 4 Naciśnij przycisk wyjmowania zbiornika kurzu **G** i wyjmij zbiornik kurzu **H**.
- 5 Wyjmij filtr HEPA znajdujący się za zbiornikiem wyciągając go z uchwytu.
- 6 Wyjmij filtr piankowy z za filtra HEPA.
- 7 Po otrzepaniu z kurzu umyj go pod bieżącą wodą, delikatnie wykręć i odłóż do wyschnięcia (na co najmniej 24 godziny).

## Przechowywanie

- Jeśli urządzenie nie będzie używane przez dłuższy czas, należy je bezpiecznie przechowywać.
- Odłącz urządzenie od prądu.
- Urządzenie należy trzymać poza zasięgiem dzieci.

## Przenoszenie i transport

- Urządzenie należy przenosić i transportować w oryginalnym opakowaniu. Zabezpiecza ono urządzenie przed fizycznymi uszkodzeniami.
- Nie wolno umieszczać ciężkich ładunków na urządzeniu lub opakowaniu. Może to spowodować uszkodzenie urządzenia.
- Upuszczenie urządzenia może spowodować jego awarię lub trwałe uszkodzenie.

## Zgodność z dyrektywą WEEE i usuwanie odpadów

Niniejszy wyrób jest zgodny z dyrektywą Parlamentu Europejskiego i Rady (2012/19/WE). Wyrób ten oznaczony jest symbolem klasyfikacji zużytych urządzeń elektrycznych i elektronicznych (WEEE).



PWyrób ten wykonano z części i materiałów wysokiej jakości, które mogą być odzyskane i użyte jako surowce wtórne.

Po zakończeniu użytkowania nie należy pozbywać się go razem z innymi odpadkami domowymi. Należy przekazać go do punktu zbiórki urządzeń elektrycznych i elektronicznych na surowce wtórne. Aby dowiedzieć się, gdzie jest najbliższy taki punkt, prosimy skonsultować się z władzami lokalnymi.

## Zgodność z dyrektywą RoHS

Niniejszy wyrób jest zgodny z dyrektywą Parlamentu Europejskiego i Rady RoHS (Ograniczenie użycia substancji niebezpiecznych) (2011/65/WE). Nie zawiera szkodliwych i zakazanych materiałów, podanych w tej dyrektywie.

## Informacje o opakowaniu



Opakowanie tego wyrobu wykonano z materiałów nadających się do recyklingu, zgodnie z naszym ustawodawstwem krajowym. Nie wyrzucaj materiałów opakowaniowych do śmieci wraz z innymi odpadkami domowymi. Oddaj je w jednym z wyznaczonych przez władze lokalne punktów zbiórki materiałów opakowaniowych.

## Specyfikacja



**Moc** : 750 W

**Napięcie zasilania** :

220-240 V~, 50-60 Hz

**Pojemność zbiornika kurzu:** 3 l

**Zasięg działania** : 12 m

**Filtr** : HEPA13

**Zbieranie kurzu z dywanu** : C

**Zbieranie kurzu z twardych powierzchni** : A

**Emisja kurzu** : A

**Klasa energetyczna** : A

Zastrzega się prawo do modyfikacji konstrukcji i parametrów technicznych.

Lue tämä käyttöopas läpikotaisin ennen kuin alat käyttämään laitetta! Noudata kaikkia turvallisuusohjeita, välttääksesi virheellisestä käytöstä aiheutuneet vahingot!

Säilytä tämä käyttöopas mahdollista myöhempää tarvetta varten. Tämä käsikirja on tuleen antaa myös laitteen mukana, kun laite luovutetaan kolmannelle henkilölle.

- Välttääksesi loukkaantumisen tai aineelliset vahingot, pidä aina hiuksesi, vaatteesi ja muut tavarasasi poissa laitteen ulottuvilta sen ollessa käytössä.
- Tämä laite on tarkoitettu vain kotitalouskäyttöä varten. Takuu raukeaa jos sitä käytetään teollisiin käyttötarkoituksiin tai kaupallisilla alueilla.
- Noudata näitä käyttöohjeita estääksesi vaurioitumisen ja väärästä käyttötavasta johtuneet vaarat. Pidä ne turvallisessa paikassa.
- Älä käytä laitetta märkien pintojen tai esineiden puhdistamiseen.
- Älä käytä laitetta märissä ympäristöissä.
- Älä käytä laitetta märin käsin.
- Tämä laite on suunniteltu pölyn ja pölyhiukkasten imuroimiseen. Älä yritä imuroida suuria esineitä jotka voivat estää ja vaurioittaa laitetta.
- Älä pyyhi tupakantumppeja, takan tuhkia tai tulitikkuja. Nämä esineet voivat aiheuttaa tulipalon.
- Tätä laitetta ei ole suunniteltu ihmisten tai eläinten imurointia varten.
- Älä päästä mitään laitteen imu-suuttimen sisään. Pidä ilmanotto-aukko aina vapaana esteistä.
- Älä pidä laitetta pystysuorassa asennossa imuroinnin aikana.
- Älä ylitä laitteen virtajohtoa.
- Älä vedä virtajohtoa terävien kulmien yli tai jätä sitä puristuksiin.
- Irrota pää ja kanna laite pitämällä sitä kahvasta siirtäessäsi laitetta toiseen huoneeseen.
- Älä koskaan kanna laitetta vetämällä sitä virtakaapelista.
- Älä koskaan käytä laitetta ilman pölypussia tai suodatinta.
- Vaihda suodatin tarpeen mukaan.
- Käytä vain alkuperäisiä GRUNDIG lisävarusteita osia korvattaessa.

- Tarkista, että tyyppikilpeen merkitty verkkojännite (laitteen alle) vastaa paikallista verkkojännitettä. Ainoa tapa kytkeä laite irti verkkovirrasta on irrottaa se pistoraslasta.
- Poista aina sovitin ennen kuin puhdistat laitteen tai suoritat muita huoltotoimia laitteelle.
- Irrota virtakaapeli suoraan pistoraslasta, jos mahdollista. Älä käytä jatkojohtoja tai monipistorasioita.
- Lisäsuojaa varten laite on liitettävä kotitalouden vikavirtasuojakytkimeen, jonka lukema ei ylitä 30 mA. Pyydä sähköasentajalta lisätietoja.
- Irrota laite pistoraslasta jokaisen käyttökerran jälkeen. Älä irrota pistoketta pistoraslasta vetämällä sitä johdon varassa.
- Älä sulje ovea virtajohdon päälle.
- Älä käytä laitetta jos laite tai sen virtajohto on vaurioitunut. Tämä koskee myös jos laitetta joka on kastunut. Ota yhteyttä valtuutettuun kauppiaseen näissä tapauksissa.
- GRUNDIG kodinkoneet noudattavat sovellettavia turvallisuusasetuksia. Jos sähköjohto on vahingoittunut, valmistajan, huollon tai valtuutetun sähköasentajan on vaihdettava se ehjään, jotta vältetään sähköiskun vaara. Väärin tehty tai valtuuttamaton korjaus voi olla vaarallista ja aiheuttaa käyttäjälle vaaran.
- Pidä lapset poissa laitteen ulottuvilta.
- Tätä laitetta voivat käyttää yli 8-vuotiaat lapset ja henkilöt, joiden on fyysiset, aistinvaraiset tai henkiset kyvyt ovat alentuneet tai joilla ei ole tietoa tai kokemusta laitteen oikeasta käyttötavasta, jos heitä valvotaan koskien tuotteen turvallista käyttötapaa tai jos heitä neuvotaan ja he ymmärtävät tuotteen käyttöön liittyvät vaarat. Lasten ei tule antaa leikkiä laitteen kanssa. Lapset eivät saa puhdistaa tai tehdä käyttäjän huoltotoimia, jollei vastuullinen aikuinen valvo heitä.
- Laitetta ei saa purkaa. Valmistajan takuu mitätöityy jos vauriot aiheutuvat vääränlaisesta purkamisesta.



- Imuri on melko tehokas. Tästä syystä, varmistu että "virtapainike" on pois päältä ennen kuin liität laitteen verkkovirtaan. Pidä pölynimuria voimakkaasti paikoiltaan, kun käynnistät sen ja myös käytön aikana.
- Jos sisäänvienti, letku tai teleskooppinen putki tukkeutuu, kytke pölynimuri pois päältä ja poista tukkeumat ennen pölynimurin uudelleen käynnistämistä.
- Suodattimien peseminen lisää imutehoa. Varmista, että kaikki suodattimet ovat täysin kuivia ennen kuin laitat ne takaisin pölynimuriin.

## Varoitus

Moottori on varustettu lämpökatkaisimella. Jos pölynimuri jostakin syystä ylikuumenee, termostaatti kytkee laitteen automaattisesti pois päältä. Kytke pölynimuri pois päältä ja irrota virtajohto pistorasiasta. Tyhjennä pölyastia ja puhdista. Puhdista suodattimet. Anna pölynimurin jäähtyä noin 1 tunnin ajan. Liitä pistoke pistorasiaan ja kytke laite päälle uudelleen jatkaaksesi sen käyttämistä. Jos laite ei käynnisty, odota vielä 30 minuuttia ja toista yllämainitut vaihteet.

Hyvä asiakas,

Onneksi olkoon uuden VCC 9771 A -pölynimurin oston johdosta.

Lue huolellisesti seuraavat huomautukset, jotta voit käyttää laadukasta GRUNDIG tuotettasi usean vuoden ajan.

## Vastuullinen lähestymistapa!



GRUNDIG keskittyy sopimuksiensa mukaisesti sosiaaliin työolosuhteisiin sekä oikeudenmukaisiin palkkoihin niin ulkoisten työntekijöiden kuin tavaratoimittajien osalta. Kiinnitämme myös erityistä huomiota raakamateriaalien tehokkaaseen hyödyntämiseen ja vähennämme muovijätteen syntymistä useiden tonnien edestä vuosittain. Lisäksi laitteisiin on saatavilla lisävarusteita vähintään 5 vuoden ajan. Elämisen arvoisen tulevaisuuden puolesta. Hyvästä syystä. Grundig.

## Ohjauslaitteet ja osat

Katso kuva sivulla 3.

- A** Pölysäiliön vapautuspainike.
- B** Kantokahva
- C** Imutehon säädin
- D** Johdon kelauspainike
- E** Monikäyttöinen harja pysäytysuralla
- F** Päälle/pois-painike
- G** Pölysäiliön irrotuspainike
- H** Pölysäiliö
- I** Imusuutin
- J** Letkun pää
- K** Kannun kansi
- L** Letku
- M** Monipintaharja
- N** Monikäyttöinen harjan vapautuspainike
- O** Teleskooppivarsi
- P** Teleskooppivarren säätöpainike
- Q** Teleskooppivarsi
- R** Kahva
- S** Lattiasuulake

## Käyttötarkoitus

Tämä laite on suunniteltu kotitalouskäyttöön eikä se sovellu teollisiin käyttötarkoituksiin.

## Letkun kiinnittäminen/irrottaminen

- 1 Kiinnittääksesi letkun **L** paina letkun päätä **J** nuolen suuntaisesti kunnes se on kohdakkain laitteen kotelon kanssa.

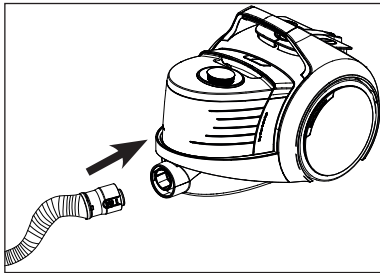

- Letkun pään kiinnikkeiden **J** tulee olla kunnolla paikoillaan.
- 2 Irrottaaksesi letkun **L**, paina letkun päässä olevia kiinnikkeitä **J** ja vedä se irti.

## Teleskooppivarren kiinnittäminen/irrottaminen

- 1 Kiinnitä teleskooppivarsi **O** kahvaan **R** (kunnes kuulet "napsauksen").

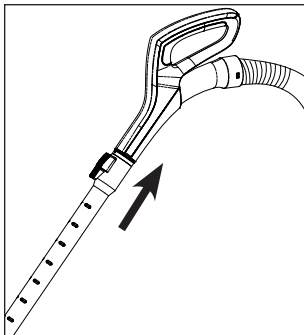

- 2 Kiinnitä teleskooppivarsi **O** kahvaan **Q** irrottaaksesi teleskooppivarren **R**.

- 3 Voit säätää teleskooppivarren pituutta **O** painamalla teleskooppivarren säätörengasta **P** eteenpäin ja liu'uttamalla teleskooppivartta edestakaisin.

## Monikäyttöisen harjan kiinnittäminen/irrottaminen

Voit painaa säätöpainiketta **N** liittääksesi/irrottaaksesi teleskooppivarren **O** harjasta/harjaan **M**.

## Monipintaharja

Harjan alla on kaksi piilotettua pyörää, jotka on suunniteltu helpompia liikkeitä varten. Tämä harja sopii käytettäväksi kaikille pinnoille.

Jos törmäät vaikeuksiin liikuttaessasi harjaa matolla tai kovilla pinnoilla imuroinnin aikana, paljasta pyörät 4x4 vivun avulla.

Kaksi muuta pyörää harjan alla piilossa tulee esiin painaessasi vipua. Tällä tavalla, voit suorittaa 4x4 puhdistuksen kaikilla pinnoilla helposti.

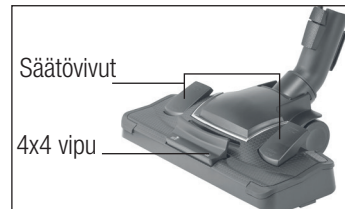

## Monikäyttöisen harjan kiinnittäminen/irrottaminen

Aseta säätövipu monikäyttöiseen harjaan **M**:

- "☰" koville pinnoille sekä parketille.



- Käytä "☷" mattoja ja ryijyjä varten.

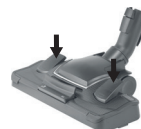

## Käyttö

- 1 Liitä laite verkkovirtaan kun olet ensin vetänyt ulos verkkopistokkeen laitteen takaa.
- 2 Paina päälle/pois-painiketta **[F]** laitteen päällekkemiseksi.

## Imutehon säätö

Voit lisätä laitteen imutehoa kiertämällä imutehon säätönuppia **[C]** joka sijaitsee laitteen rungossa myötäpäivään puhdistettavan pinnan mukaan. Vähentääksesi imutehoa, kierrä imutehon säätönuppia vastapäivään.

- 1 Käytä tasoa **éco** puhdistaksesi verhot, pöytäliinat ja sohvot.
- 2 Käytä tasoa  puhdistaksesi likaiset matot.
- 3 Käytä tasoa  puhdistaksesi kovia pintoja.
- 4 Käytä tasoa **MAX** puhdistaksesi erittäin likaisia kovia pintoja sekä mattoja.

## Lisävarusteet

### Rakosuulake

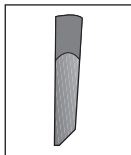

Sopii vaikeasti puhdistettavien pintojen, kuten sohvan ja huonekalujen alla olevien alueiden puhdistamiseen.

### Verhoilusulake

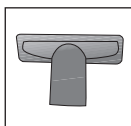

Sopiva lattiapäällysteiden, rappusten, autojen sisäpuolen, sohvien ja nojatuolien jne. imurointiin.

### Pölysulake



Sopiva verhojen, sekä arkojen ja helposti särkyvien esineiden imurointiin.

## Varoitus

- Älä suorita imurointia käyttäen kahvan loppupäätä **[R]**.

## Lattiasuulake

Lattiasuulake **[S]** on suunniteltu kovia pintoja kuten laattalattioita, keraamisia lattioita, parkettia, puulattioita jne. varten.

Se suojaa lattioita mahdollisilta naarmuilta imuroinnin aikana kiitos sen erityisesti tarkoitusta varten suunnitellun pehmeän harjasosan.

## Varoituksia koskien energiamerkintää

Tämä on yleiskäyttöinen imuri. Saavuttaaksesi korkeimman energiatehokkuuden ja puhdistusluokan joka on määritelty mattojen ja parkettien puhdistamista varten, käytä tavanomaista korkean suosituskyyvyn parketti/mattoharjaa (monikäyttöinen EasyDrive-harja) **[M]**. Määritellyt arvot koskien energiamerkintää on määritelty ennalta määritettyjen mittausmenetelmien mukaisesti (noudattaen EN 60312-1).

## Pölyimurin sammuttaminen ja pysäköinti

- 1 Kytke laite pois päälle/pois-painikkeen **[F]** avulla ja irrota se verkkovirrasta.
- 2 Työnnä parketti/mattosuulakkeen harja **[E]** pysäköintiuraan **[M]** laitteen takaosassa.

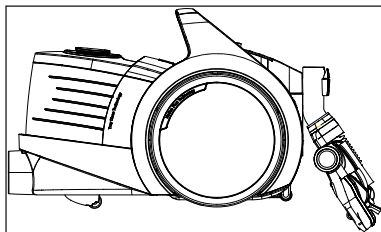

# TIETOJA

Kytke laite pois päältä ja irrota se verkkovirrasta ennen sen puhdistamista.

## Varoitus

■ Älä koskaan käytä bensiiniä, luotinaiseita, hankaavia puhdistusaineita, metalliesineitä tai kovia harjoja laitteen puhdistamiseen.

## Pölysäiliön tyhjentäminen

1 Paina pölysäiliön vapautuspainiketta "G" ja irrota pölysäiliö H.

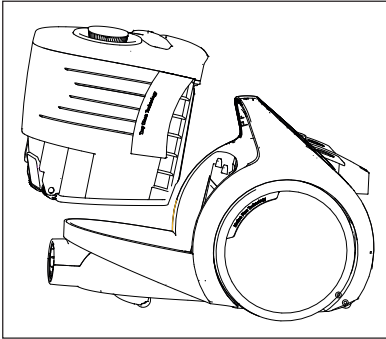

2 Paina pölysäiliön vapautuspainiketta "A".  
■ Avaa pölysäiliön kansi H ja tyhjennä säiliö.

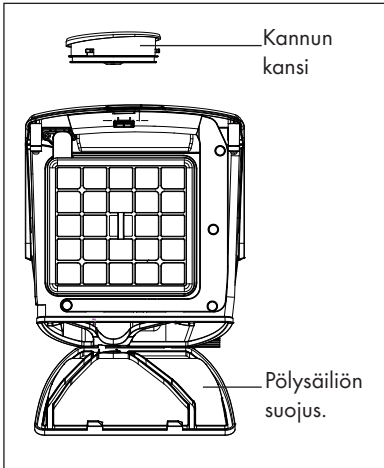

3 Kun olet tyhjentänyt pölyt, sulje pölysäiliön kansi H; jolloin kuulet napsahduksen.

4 Kiinnitä pölysäiliö H takaisin paikoilleen.

## Liesikuvun puhdistaminen

Avaa syklonikansi K ja tyhjennä syklonin pölyn poistamiseksi siinä.

## Suodattimien puhdistaminen

Vaihda suodattimet säännöllisin väliajoin käytön tiheydestä riippuen. Suosittelemme että vaihdat suodattimet joka 6 kuukausi tavanomaista käyttöä varten.

Tyhjentäessäsi pölysäiliössä olevan pölyn säiliön puhdistamiseksi, puhdista myös moottorin suojasuodatin, vahtomuovisuodatin sekä HEPA-suodatin.

## Varoituksia

■ Älä käytä kuumaa ilmaa puhaltavia laitteita kuten hiustenkuivaajia, lämmittimiä jne. suodattimien kuivaamiseen.



■ Älä kiinnitä suodattimia paikoilleen ennen kuin ne ovat kunnolla kuivuneet: muussa tapauksessa kosteuden hajua voi levitä ilmaan käytön aikana, vettä voi roiskua laitteen takaosasta tai suodattimet voivat vaurioitua.

■ Kiinnitä suodattimet takaisin paikoilleen niiden ollessa kuivia.

## HEPA-suodatin

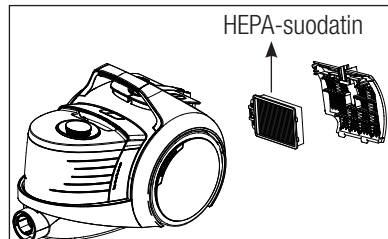
1 Paina takakannen avauskiinnikkeitä alaspäin avataksesi kannen ja irrota HEPA-suodatin vetämällä sitä kahvasta.



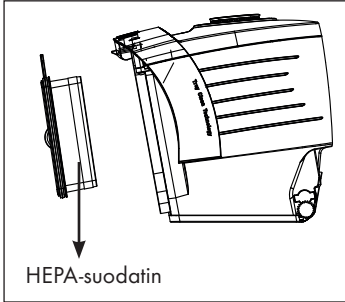

- 2 Paina pölysäiliön vapautuspainiketta  ja irrota pölysäiliö .
- 3 Irrota HEPA-suodatin pölysäiliön takana vetämällä sitä kahvasta.



- 4 Voit pestä suodattimen juoksevan veden alla kun olet ensin karistanut pölyt.
- 5 Jos peset HEPA-suodattimen, jätä se kuivumaan huoneen lämpötilaan (vähintään 24 tunnin ajaksi). Älä käytä suodatinta ennen kuin olet varma että se on kunnolla kuivunut.

## Vahtomuovisuodatin

- 1 Paina takakannen avauskiinnikkeitä alaspäin avataksesi kannen.
- 2 Irrota HEPA-suodatin vetämällä sitä kahvasta.
- 3 Irrota vahtomuovisuodatin kannen alta ja pese se.
- 4 Paina pölysäiliön vapautuspainiketta  ja irrota pölysäiliö .
- 5 Irrota HEPA-suodatin pölysäiliön takaa vetämällä sitä kahvasta.
- 6 Irrota vahtomuovisuodatin HEPA-suodattimen alta.
- 7 Karista pölyt, pese juoksevan veden alla, purista kevyesti ja jätä kuivumaan (vähintään 24 tunnin ajaksi).

## Säilytys

- Säilytä laitetta huolellisesti, jollet aio käyttää sitä pitkään aikaan.
- Irrota laite verkkovirrasta.
- Pidä laite poissa lasten ulottuvilta.

## Sähkö- ja elektroniikkaromua koskevan direktiivin (WEEE) vaatimustenmukaisuus ja tuotteen hävittäminen

Tämä tuote noudattaa Euroopan unionin sähkö- ja elektroniikkaromua koskevaa direktiiviä 2012/19/EY (WEEE-direktiivi). Tässä tuotteessa on sähkö- ja elektroniikkalaitteiden (WEEE) kierrätysymboli.



Tämä laite on valmistettu korkealuokkaisista osista ja materiaaleista, jotka voidaan käyttää uudelleen ja jotka soveltuvat kierrätettäviksi. Älä hävitä tätä tuotetta normaalin kotitalousjätteen mukana sen käyttöiän päätyttyä. Vie se sähkö- ja elektroniikkaromun kierrätyspisteeseen. Kysy paikallisilta viranomaisilta lähimmän kierrätyspisteen sijaintipaikka.

## RoHS-direktiivin vaatimustenmukaisuus

Valitsemasi tuote noudattaa Euroopan unionin tiettyjen vaarallisten aineiden käytön rajoittamisesta sähkö- ja elektroniikkalaitteissa koskevaa direktiiviä 2011/65/EY (RoHS-direktiivi). Laite ei sisällä direktiivissä määritettyjä haitallisia ja kiellettyjä materiaaleja.

## Pakkaustiedot



Tuotteen pakkaus on valmistettu kierrätettävistä materiaaleista paikallisen lainsäädännön mukaisesti. Älä hävitä pakkausmateriaaleja yhdessä muiden kotitalousjätteiden tai muiden jätteiden kanssa. Vie pakkausmateriaalit paikallisten viranomaisten ilmoittamiin keräyspisteisiin.

## Tekniset tiedot



<b>Teho</b>	:750 W
<b>Syöttöjännite</b>	:
220-240 V~, 50-60 Hz	
<b>Suodatin</b>	:HEPA13
<b>Pölysäiliön tilavuus</b>	:3 L
<b>Käyttösäde</b>	:12 m
<b>Pölyn keräminen matolta</b>	: C
<b>Pölyn keräminen koviilta pinnoilta</b>	: A
<b>Hiukkaspäästöt</b>	: A
<b>Energialuokka</b>	: A

Oikeus teknisiin ja mallikohtaisiin muutoksiin pidätetään.

# SIKKERHET

---

Les grundig gjennom denne håndboken før du begynner å bruke produktet! Følg alle sikkerhetsanvisningene for å unngå skade forårsaket av feil bruk.

Ta vare på håndboken i tilfelle du trenger den senere. Denne håndboken skal også følge med hvis apparatet overføres til en tredjeperson.

- For å unngå personskader eller materielle skader skal du alltid holde hår, klær og andre gjenstander på avstand fra apparatet mens det er i bruk.
- Apparatet er kun konstruert til hjemmebruk. Hvis apparatet brukes i industrielle eller kommersielle områder, blir garantien ugyldig.
- Følg disse instruksjonene for å forhindre skader og farer på grunn av feil bruk. Oppbevar instruksjonene på et trygt sted.
- Ikke bruk apparatet til å regjøre våte overflater eller støvsuge våte gjenstander.
- Ikke bruk apparatet i våte områder.
- Ikke bruk apparatet med våte hender.
- Apparatet er utformet for rengjøring av smuss- og støvpartikler. Ikke forsøk å bruke støvsuge store gjenstander som kan blokkere eller skade apparatet.
- Ikke bruk apparatet til å støvsuge sigarettneiper, aske fra ildsteder eller fyrstikker. Disse gjenstandene kan forårsake brann.
- Dette apparatet er ikke konstruert for rengjøring av personer eller dyr.
- Ikke stikk gjenstander inn i sugemunnstykket. Hold alltid sugemunnstykket åpent.
- Ikke la apparatet stå oppreist mens du støvsuger.
- Ikke kjør over strømkabelen.
- Ikke trekk strømkabelen rundt skarpe hjørner eller press den inn noen steder.
- Trekk ut støpselet og bær apparatet ved å holde det i håndtaket når du flytter det til et annet rom.
- Bær aldri apparatet ved å trekke i strømkabelen.
- Aldri bruk apparatet uten støvpøsen eller filteret.
- Skift filteret når det er nødvendig.
- Bruk bare GRUNDIGs originale deler hvis du bytter ut noen av delene.



# SIKKERHET

---

- Kontroller om nettspenningen som finnes på typeskiltet samsvarer med den lokale nettspenningen. Den eneste måten å koble enheten fra nettstrømmen på, er å trekke ut støpselet fra strømuttaket.
- Trekk alltid ut støpselet før du rengjør apparatet eller utfører annet vedlikehold på apparatet.
- Sett støpselet direkte inn i stikkontakten, hvis mulig. Ikke bruk forlengelsesledning eller flergrensuttak.
- Til ekstra beskyttelse bør dette apparatet være koblet til en spenningsfeilbeskyttende kretsbryter til husholdningsbruk som ikke er på mer enn 30 mA. Rådfør deg med en elektriker.
- Ta ut støpselet etter bruk. Ikke koble strømstøpselet ut av stikkontakten ved å trekke i selve kabelen.
- Ikke steng dører over strømkabelen.
- Bruk aldri apparatet hvis det, eller strømkabelen, er synlig skadet. Dette gjelder også hvis apparatet ved et uhell blir vått. I slike tilfeller må du kontakte en autorisert forhandler.
- **GRUNDIG** husholdningsapparater oppfyller de gjeldende sikkerhetsstandardene. Hvis apparatet er skadet, skal det derfor repareres eller skiftes ut av forhandleren, et servicesenter eller en tilsvarende kvalifisert og autorisert serviceperson for å unngå mulig fare. Feilaktig eller ukvalifisert reparasjonsarbeid kan forårsake fare og risiko for brukeren.
- Oppbevares utilgjengelig for barn.
- Dette produktet kan brukes av barn fra 8 år og oppover, og av personer med reduserte fysiske, sensoriske eller mentale evner eller personer med manglende erfaring og kunnskap, så framtidig de er under tilsyn eller har fått instruksjoner om bruk av produktet på en sikker måte og forstår hvilke farer som er involvert. Barn skal ikke leke med produktet. Rengjøring og vedlikeholdsarbeid skal ikke utføres av barn med mindre de er under tilsyn av en voksen.
- Apparatet skal aldri demonteres. Feil håndtering kan gjøre produsentens garanti ugyldig.
- Denne støvsugeren er ganske kraftig. Derfor må du passe på at bryteren alltid står i «av»-posisjon før du trekker ut støpselet. Hold støvsugeren godt når du starter den og bruker den.

- Hvis inntaket, slangen eller teleskopslangen er blokkert, må du slå av støvsugeren og fjerne blokkeringene før du starter støvsugeren på nytt.
- Sugeevnen øker hvis du vasker filtrene. Sørg for at alle filtre er helt tørre før du setter dem tilbake i støvsugeren.

### Vær varsom

Motoren er utstyrt med en varmesikring. Hvis støvsugeren av en eller annen grunn skulle overopphetes, vil termostaten automatisk slå av apparatet. Hvis dette skjer, må du trekke ut støpselet. Ta ut støvkammeret og rengjør det. Rengjør filtrene. La støvsugeren avkjøles i ca. 1 time. Sett i støpselet og slå apparatet på igjen for å fortsette. Hvis apparatet ikke starter, må du vente i 30 minutter og gjenta trinnene over.

Kjære kunde,

Takk for at du kjøpte den nye støvsugeren VCC 9771 A.

Les gjennom bruksanvisningen nøye slik at du får glede av å bruke ditt produkt med GRUNDIG-kvalitet i mange år framover.

## En ansvarlig tilnæringsmåte!



GRUNDIG har som mål å tilby sosiale arbeidsforhold og rettferdig betaling som er akseptert kontraktuelt av både ansatte og leverandører; effektiv bruk av råvarer; en reduksjon av plastsjøppel i størrelsesorden av noen tonn hvert år samt sikre at tilbehøret produsert av GRUNDIG er i bruk i minimum 5 år.

En framtid det er verdt å leve for.

Av en god grunn. Grundig.

## Kontrollenheter og deler

Se figuren på side 3.

- A** Støvbeholderens utløserknapp
- B** Bærehåndtak
- C** Justeringsbryter for sugeseffekt
- D** Knapp for kabelspoling
- E** Kammer for universalbørste
- F** På/av-knapp
- G** Knapp for fjerning av støvkammeret
- H** Støvkammer
- I** Sugemunnstykke
- J** Slangehette
- K** Deksel over sentrifugeseparator
- L** Slange
- M** Flerbruksbørste
- N** Knapp for frigjøring av universalbørste
- O** Teleskoprør
- P** Justeringsring for teleskoprør
- Q** Knapp for frigjøring av teleskoprør
- R** Håndtak
- S** Børste for hardt gulv

## Tiltenkt bruk

Apparatet er beregnet på privat bruk, og er ikke egnet for industriell bruk.

## Sette inn / ta av slangen

- 1 Sett inn slangen **L** ved å trykke inn slangehetten **J** i pilens retning, til den er på linje med kabine-nettet.

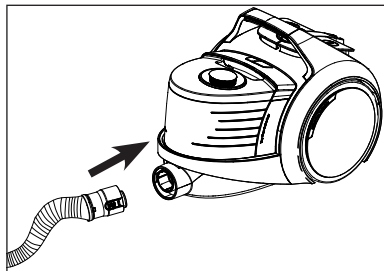

- Flikene på slangehetten **J** må festes korrekt.
- 2 Slangen **L** tas av ved å trykke på flikene på slangehetten **J**, og trekke den ut.

## Sette inn / ta av teleskoprøret

- 1 Fest teleskoprøret **O** til håndtaket **R** (du hører et klikk).

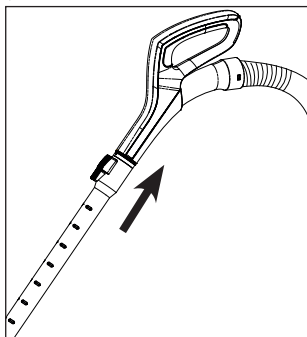

- 2 Trykk på frigjøringsknappen **Q** og trekk i håndtaket **Q** for å ta av teleskoprøret **R**.

- 3 Du kan justere lengden på teleskoprøret **O** ved å trykke justeringsringen **P** for teleskoprøret fremover og skyve teleskoprøret frem og tilbake.

## Sette på / ta av universalbørsten

Du kan trykke på justeringsknappen **N** for å sette på / ta av teleskoprøret **O** på/av børsten **M**.

## Universalbørste

Det er to skjulte hjul under børsten, som er konstruert for enklere manøvrering. Denne børsten kan brukes på alle overflater.

Hvis du synes det er vanskelig å flytte børsten på tepper eller harde gulv når du støvsuger, kan du senke hjulene ved å trykke på hjullåsknappen.

Når du trykker på denne, senkes to ekstra hjul under børsten. På denne måten blir det enklere å rengjøre på alle flater.

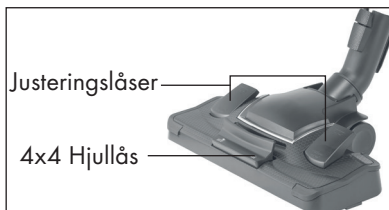

## Justere universalbørsten

Still inn justeringslåsen på universalbørsten **M**:

- til «»-posisjonen for harde gulv og parkett



- bruk «»-posisjonen for tepper og matter



## Bruk

- 1 Trekk ut strømkabelen som befinner seg bak på apparatet, og koble den i en stikkontakt.
- 2 Trykk inn på/av-bryteren **[F]** for å slå på apparatet.

## Justere sugeeffekten

Du kan øke sugeeffekten til apparatet ved å dreie effektjusteringsbryteren **[C]**, plassert på hoveddelen til apparatet, mot urviseren i henhold til hvilken type overflate du skal rengjøre. Du reduserer sugeeffekten ved å dreie effektjusteringsbryteren mot urviseren.

- 1 Bruk nivå **éco** til rengjøring av gardiner, bordduker og sofaer.
- 2 Bruk nivå  til rengjøring av skitne tepper.
- 3 Bruk nivå  til rengjøring av harde gulv.
- 4 Bruk nivå **MAX** til rengjøring av svært skitne harde gulv og tepper.

## Tilbehør

### Fugemunnstykke

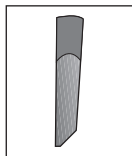

Egner seg til rengjøring av overflater som er vanskelige å rengjøre, som områder under sofa og møbler.

### Møbelmunnstykke

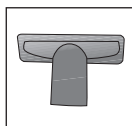

Passer til å rengjøre alle typer gulv/tepper, trappetrinn, inne i biler, sofaer, armlener osv.

### Støvbørste



Passer til å rengjøre gardiner, og ømfintlige og skjøre objekter.

## Vær varsom

- Ikke rengjør ved hjelp av bakenden av håndtaket **[R]**.

## Børste for hardt gulv

Børsten for hardt gulv **[S]** er utviklet for bruk på harde gulv som fliser, keramikk, parkett, tregulv osv. Børstens spesialutviklede myke bust hindrer oppskraping av gulvet under rengjøring.

## Advarsler om energimerkingen

Dette er en støvsuger for generell bruk. For å oppnå den høyeste energieffektivitet- og rengjøringsytelsesklassen spesifisert for teppe og parkettrengjøring må det brukes en parkett-/teppebørste med høy ytelse (EasyDrive-universalbørste) **[M]**. De angitte verdiene om energimerket ble bestemt i henhold til de forhåndsdefinerte målemetoder (i tråd med EN 60312-1).

## Avslåing og oppbevaring av støvsugeren

- 1 Slå av apparatet med på/av-knappen **[F]**, og trekk ut støpselet.
- 2 Sett kroken på-børsten **[E]** inn i parkeringsporet **[M]** på apparatets bakside.

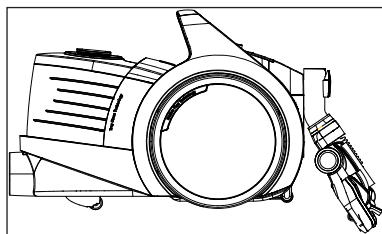

# INFORMASJON

Slå av apparatet og trekk ut ledningen før rengjøring.

## Vær varsom

- Bruk aldri bensin, løsemiddel, slipende rengjøringsmidler, metallgjenstander eller harde børster for å gjøre apparatet rent.

## Tømming av støvkammeret

1 Trykk inn knappen for fjerning av støvkammeret

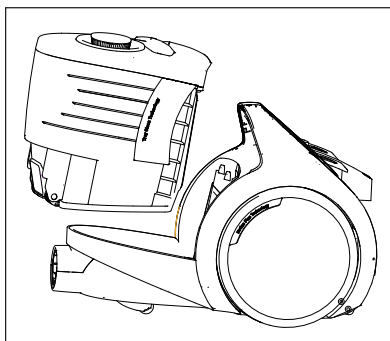
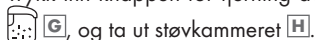

2 Trykk på støvbeholderens utløserknapp (A).

- Åpne dekelet til støvkammeret (H), og tøm det.

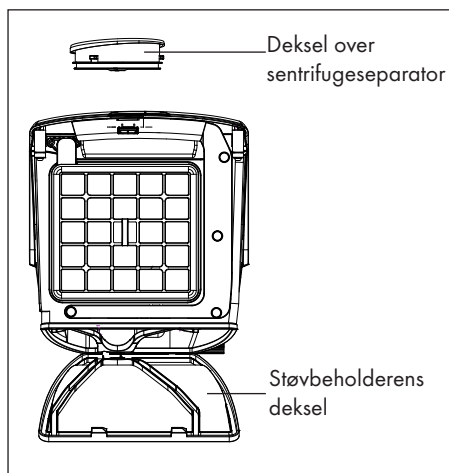

3 Når støvkammeret er tømt, lukker du dekelet (H). Et klikk skal høres.

4 Sett støvkammeret (H) tilbake på plass.

## Rengjøring av sentrifugeseparatoren

Åpne dekelet til sentrifugeseparatoren (K) og tøm separatoren for å fjerne støvet i den.

## Rengjøre filterne

Skift ut filterne jevning i henhold til hvor ofte apparatet er i bruk. For gjennomsnittlig bruk anbefales det å skifte filterne hver 6. måned.

Når du fjerner støvet som har samlet seg i støvkammeret for å rengjøre beholderen, må du også rengjøre motorbeskyttelsesfilteret, skumfilteret og HEPA-filteret.

## Advarsler

- Bruk ikke apparatet som produserer varm luft, som f.eks. hårføner eller varmeapparater, til å tørke filterne.
- Filterne må ikke installeres hvis de ikke er helt tørre. Hvis dette gjøres kan det dannes vond lukt, vann kan lekke ut på baksiden av apparatet eller filterne kan bli ødelagt.
- Når filterne er helt tørre, setter du dem tilbake på plass.

## HEPA-filtre

1 Trykk ned bryteren på åpningen på bakdekselet for å åpne dekelet, og ta ut HEPA-filteret ved å trekke det ut av holderen.

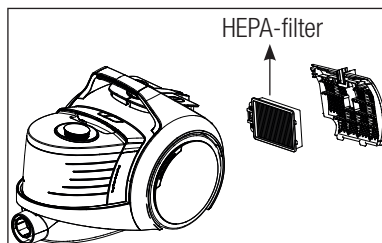

2 Trykk inn knappen for fjerning av støvkammeret (G), og ta ut støvkammeret (H).

- 3 Ta ut HEPA-filteret på baksiden av støvbeholderen ved å trekke det ut av holderen.

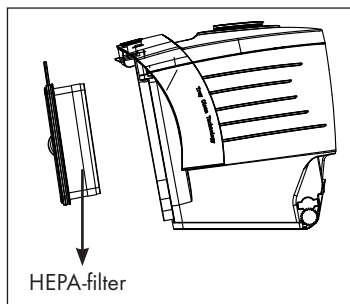

- 4 Du kan vaske filterene under rennende vann og riste dem godt.
- 5 Hvis du vasker HEPA-filterene, må de tørke ved romtemperatur (i minst 24 timer). Ikke bruk dem før du er sikker på at de er helt tørre.

## Skumfiltere

- 1 Trykk ned bryteren på åpningen på bakdekselet for å åpne dekselet.
- 2 Ta ut HEPA-filteret ved å trekke det ut av holderen.
- 3 Ta ut skumfilteret på baksiden av HEPA-dekselet.
- 4 Trykk inn knappen for fjerning av støvkammeret **G**, og ta ut støvkammeret **H**.
- 5 Ta ut HEPA-filteret på baksiden av støvbeholderen ved å trekke det ut av holderen.
- 6 Ta ut skumfilteret på baksiden av HEPA-dekselet.
- 7 Rist filteret, og vask det deretter under rennende vann. Vri det forsiktig, og la det henge til tork (i minst 24 timer).

## Oppbevaring

- Hvis du ikke har tenkt å bruke apparatet på lang tid, må du være nøye med hvordan du oppbevarer det.
- Koble apparatet fra strøm.
- Hold apparatet utilgjengelig for barn.

## Samsvar med WEEE-direktivet og Deponering av avfallsproduktet

Dette produktet er i samsvar med EU-direktivet som omhandler elektronisk og elektrisk utstyr (2012/19/EU). Dette produktet har et klassifiseringsymbol for sortering av avfall elektrisk og elektronisk utstyr (WEEE).



Dette produktet er laget av høykvalitetsdeler og -materialer som kan gjenbrukes og resirkuleres. Produktet skal ikke kastes sammen med normalt husholdningsavfall og annet avfall på slutten av levetiden. Ta det med til et innsamlingspunkt for resirkulering av elektriske og elektroniske innretninger. Vennligst forhør deg med de lokale myndighetene for å få opplysninger om slike innsamlingssteder.

## Samsvar med RoHS-direktivet

Produktet du har kjøpt er i samsvar med EU-RoHS-direktivet (2011/65/EU). Det inneholder ingen farlige eller forbudte substanser som er angitt i direktivet.

## Pakningsinformasjon



Produktpakningen er laget av gjenvinnbare materialer i samsvar med våre nasjonale miljøforskrifter. Ikke kast emballasjen sammen med husholdningsavfall eller annet avfall. Ta dem med til miljøstasjoner som er opprettet av lokale offentlige myndigheter.

## Spesifikasjoner



<b>Effekt</b>	:750 W
<b>Nettspenning</b>	:
220-240 V~, 50-60 Hz	
<b>Filter</b>	: HEPA13
<b>Støvkammerets kapasitet</b>	:3 l
<b>Bruksradius</b>	:12 m
<b>Støvsamling på teppe</b>	: C
<b>Støvsamling på harde overflater</b>	: A
<b>Støvutslipp</b>	: A
<b>Energiklasse</b>	: A

Retten til tekniske og designmessige modifikasjoner er forbeholdt.



FOR A GOOD REASON

**GRUNDIG**

Grundig Intermedia GmbH  
Thomas-Edison-Platz 3  
D-63263 Neu-Isenburg

[www.grundig.com](http://www.grundig.com)  
17/13