

Montageanleitung Assembly Instructions

EMIL



Primera GmbH & Co. KG

Karnaphof 1, 22946 Trittau

www.phd-primera.de
service@phd-primera.de

--	--	--	7	7	
11	9	2	7	21	14

Der Schenkel **A** der Polsterecke ist **einmalig** links oder rechts montierbar.

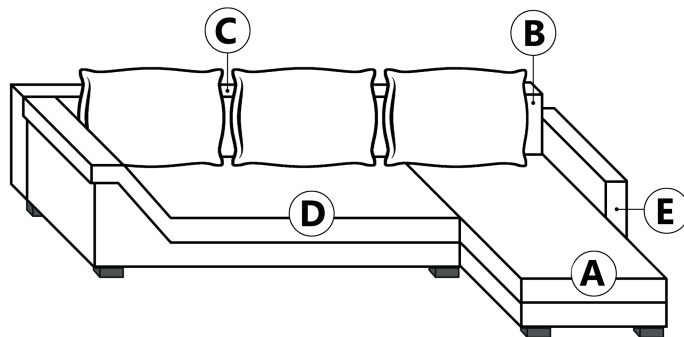

The longchair **A** of the sofa can only be mounted once on the left or right.

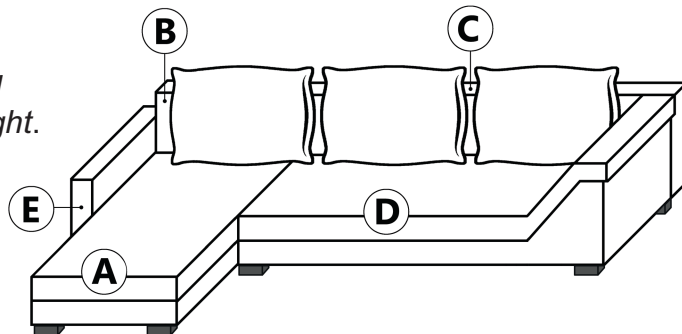

Montage mit Longchair rechts:
(Bei Longchair links, bitte seitenverkehrt montieren.)

Mounting with longchair right:
(For Longchair left, please mount in reverse.)

Step 1:

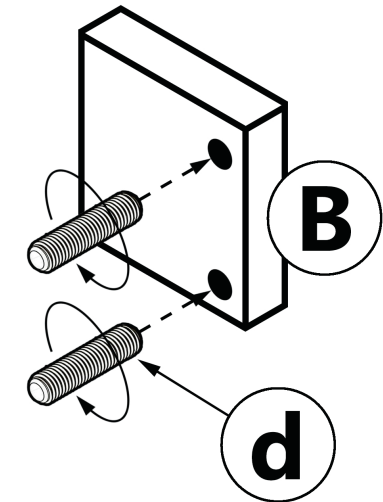

Step 2:

Vorsicht! Nicht mit Gewalt einstecken.
Be careful, don't use force.

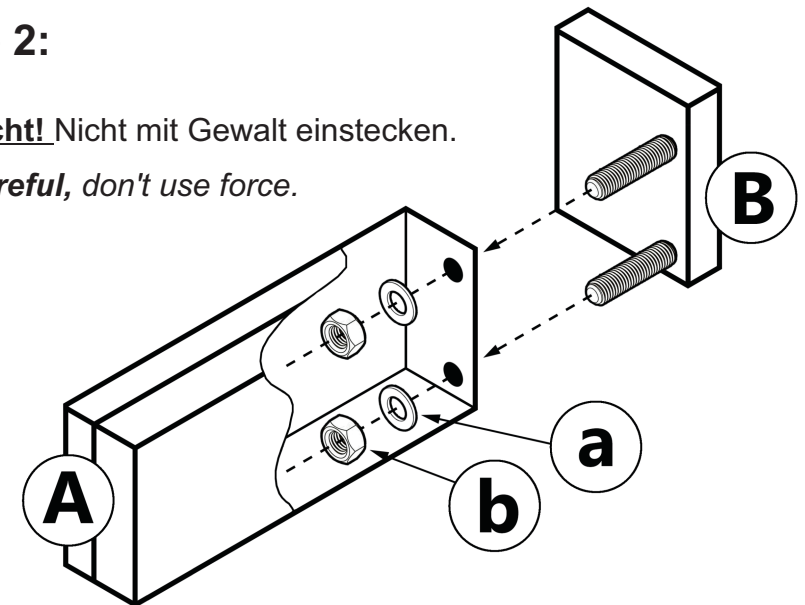

Das Element **B** lässt sich in der Höhe verstellen.
Element B can be adjusted in height.

Step 3:

Vorsicht!

Der Schenkel **A** der Polsterecke ist nur einmalig links oder rechts montierbar. Mit dem Freilegen der Löcher legen Sie dies fest.

Caution! The leg **A** of the sofa can only be mounted once on the left or right. By cutting free the holes you decide this.

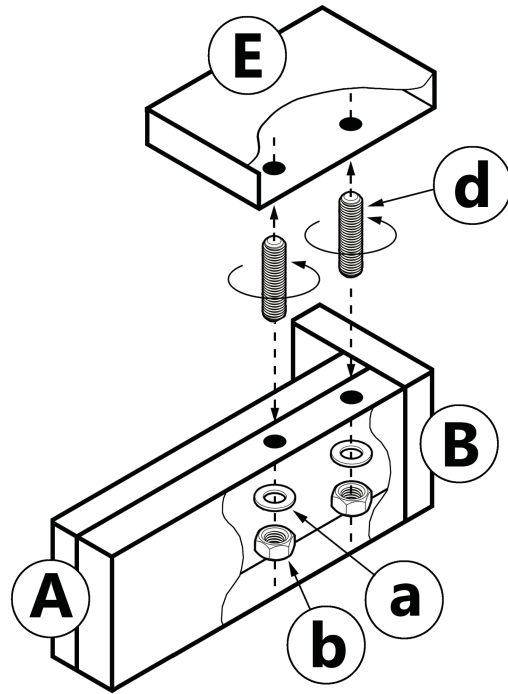

Step 4:

Die vorgebohrten Löcher des Elements **D** müssen freigelegt werden.

The pre-drilled holes of element **D** must be cut free.

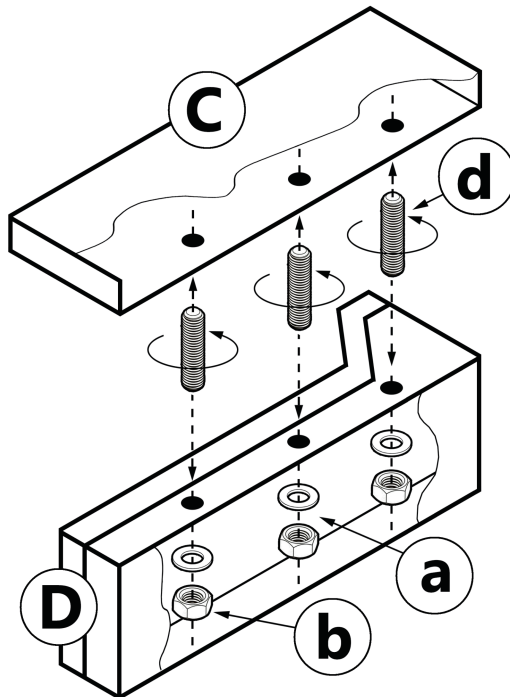

Step 5:

Die vorgebohrten Löcher der Elemente **A** und **D** müssen freigelegt werden.

The pre-drilled holes of elements **A** and **D** must be cut free.

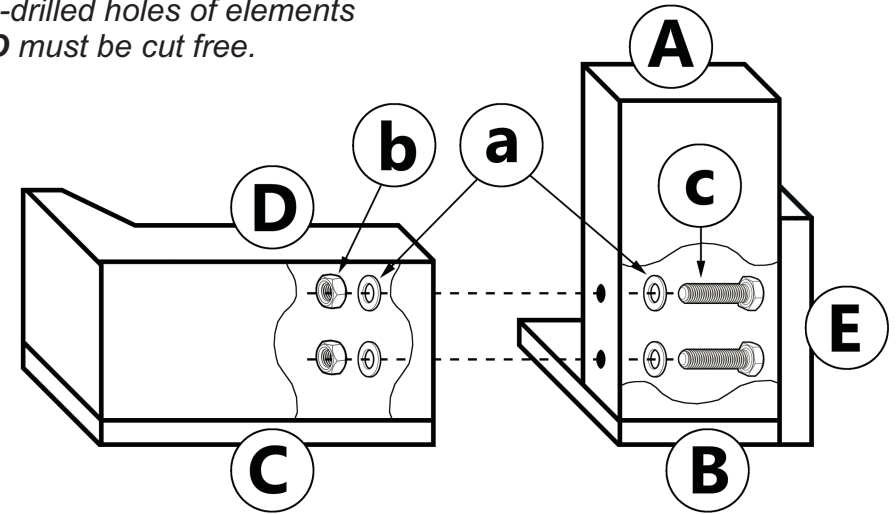

Step 6:

FüÙe einschrauben. Abdeckkappen aufsetzen. Bei empfindlichen Böden alle FüÙe mit Filzgleitern bekleben. (Nicht im Lieferumfang enthalten.)

Screw in feet. Put the caps on. If you have delicate flooring, fit felt pads to all the legs. (Not included)

