

Gebrauchsanweisung & Sicherheitshinweise Artikelnummer 83680040/01+02, 83680041

Pendel ist separat im Handel erhältlich.

ACHTUNG!!

1. Nur für den Gebrauch in Innenbereich geeignet, die passende Raumtemperatur beträgt 25°C
2. Stellen Sie sicher, dass die Leuchte vor dem Gebrauch korrekt installiert wurde. Bei Zweifel oder Fragen, wenden Sie sich an einen qualifizierten Elektriker.
3. Schalten Sie den Strom ab, bevor Sie die Abdeckung entfernen und das Leuchtmittel wechseln.
4. Berühren Sie das Leuchtmittel nicht, bis es vollkommen abgekühlt ist.
5.  Nur für den Gebrauch im Haushalt geeignet.
6.  Der Minimalabstand von der Leuchte zu dem nächst stehenden Objekt muss mehr als 0,3m betragen.
7. Falls auf dem Artikel Schäden ersichtlich sind (z.B. am Kabel), darf der Artikel nicht mehr verwendet werden. Eine Reparatur darf nur vom Hersteller, Kundendienst oder einer fachlich qualifizierten Person durchgeführt werden.

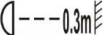

Entsorgen Sie elektrische Geräte nicht im unsortierten Haus- oder Siedlungsabfall, Gebrauchen Sie die Abfall- Entsorgungseinrichtungen. Kontaktieren Sie die örtlichen Behörden um Informationen bzgl. verfügbarer Entsorgungsstellen. Wenn elektrische Geräte auf Mülldeponien oder Müllhalden entsorgt werden, können gefährliche Stoffe auslaufen, die ins Grundwasser gelangen können und somit in unseren Lebensmittelkreislauf eintreten und unsere Gesundheit und Wohlbefinden gefährden.

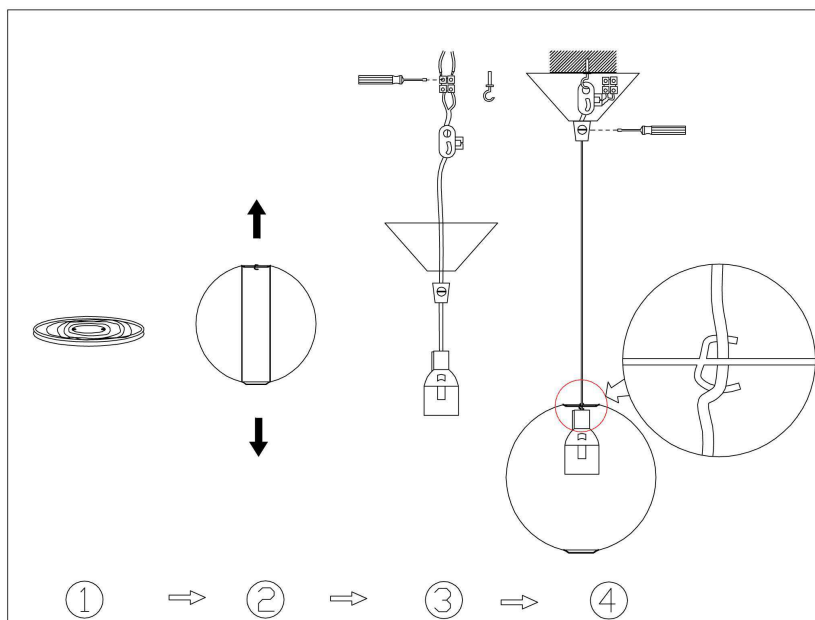

Uputa i sigurnosne upute
Broj artikla 83680040/01+02, 83680041

Ovjes je može posebno kupiti u trgovini.

PAŽNJA!!

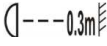
1. Prikladno samo za unutarnju upotrebu, odgovarajuća sobna temperatura iznosi 25°C.
2. Provjerite, da je svjetiljka prije upotrebe ispravno postavljena. Kod dvojbi ili pitanja, obratite se kvalificiranom električaru.
3. Isključite struju, prije skidanja zaštite i zamijenite rasvjetna svjetla.
4. Ne dirajte rasvjetno sredstvo dok nije posve hladno.
5.  Prikladno samo za upotrebu u kućanstvu.
6.  Minimalni razmak od svjetiljke do najbližeg objekta mora biti veći od 0,3m.
7. Ukoliko su na artiklu vidljive štete (npr. na kablu), artikl se ne smije više koristiti. Popravak smije izvršiti samo proizvođač, služba za kupce ili stručno kvalificirana osoba.



Električne uređaje ne bacajte u kućni otpad, koristite odlagališta za odvajanje otpada. Upitajte lokalne institucije vezano za informacije o raspoloživim mjestima za odvajanje u Vašoj blizini. Ukoliko se električni uređaji zbrinjavaju na deponiju ili odlagalištu otpada, postoji opasnost od istjecanja opasnih tvari koje bi mogle dospjeti u podzemne vode i time ući u naš hranidbeni lanac i naštetiti našem zdravlju.

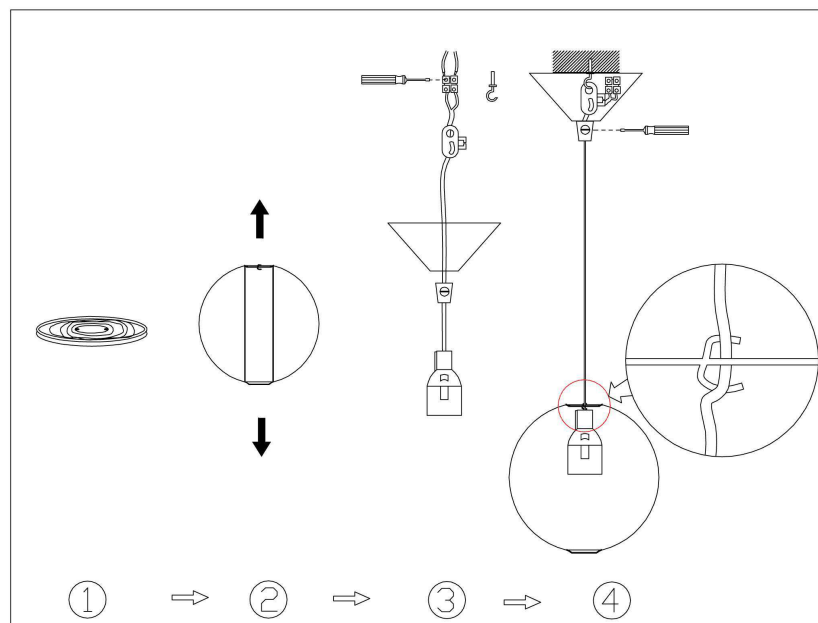

Návod k použití & bezpečnostní pokyny Číslo výrobku 83680040/01+02, 83680041

Závěsné svítidlo k dostání separátně.

POZOR!!

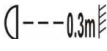
1. Vhodné pouze pro použití v interiérech, vhodná pokojová teplota 25°C.
2. Ujistěte se, že bylo svítidlo před použitím správně nainstalováno. V případě pochybností nebo dotazů se obraťte na kvalifikovaného elektrikáře.
3. Odpojte el. proud, dříve než budete odstraňovat kryt a vyměňovat žárovku.
4. Nedotýkejte se žárovky, dokud nebude zcela ochlazená.
5.  Vhodné pouze pro použití v domácnosti.
6.  Minimální odstup svítidla od nejbližšího se objektu musí být více než 0,3m.
7. Jsou-li na výrobku patrné závady (např. na kabelu), nesmí být výrobek dále používán. Oprava může být provedena pouze výrobcem, zákaznickým servisem nebo odborně kvalifikovanou osobou.



Nelikvidujte elektrické spotřebiče v netříděném domácím odpadu, používejte zařízení pro likvidaci odpadů. Informujte se v místě Vašeho bydliště, kde se nachází sběrný pro likvidaci elektroodpadu. Odstraňují-li se elektrospotřebiče na skládkách, uvolňují se nebezpečné látky, které se dostávají do spodních vod a potravin a tím ohrožují naše zdraví.

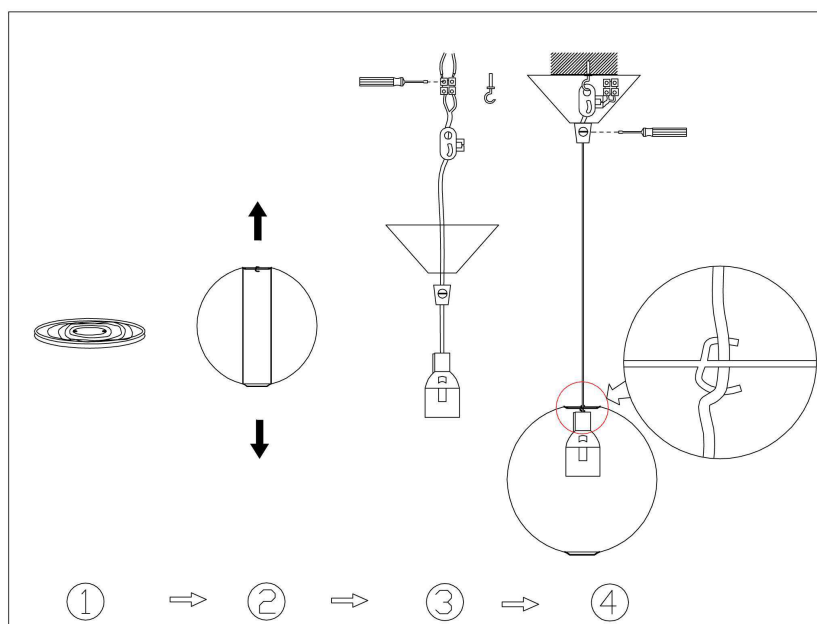

Návod na použitie & bezpečnostné pokyny Číslo výrobku 83680040/01+02, 83680041

Závesnú lampu je možné obdržať zvlášť.

POZOR!!

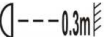
1. Vhodné len pre použitie v interiéroch, vhodná izbová teplota 25°C.
2. Uistite sa, či bolo svetidlo pred použitím správne nainštalované. V prípade pochybností alebo dotazov sa obráťte na kvalifikovaného elektrikára.
3. Odpojte elektrický prúd skôr ako budete odstraňovať kryt a vymieňať žiarovku.
4. Nedotýkajte sa žiarovky, pokiaľ nebude úplne chladná.
5.  Vhodné len pre použitie v domácnosti.
6.  Minimálny odstup svetidla od najbližšie nachádzajúceho sa objektu musí byť viac ako 0,3m.
7. V prípade, že sú na výrobku viditeľné závady (napr. na kábli), nesmie sa výrobok ďalej používať. Opravu smie vykonávať len výrobca, zákaznícky servis alebo odborne kvalifikovaná osoba.



Nelikvidujte elektrické spotrebiče v netriedenom domácom odpade, použite zariadenia pre likvidáciu odpadov. Informujte sa v mieste Vášho bydliska, kde sa nachádzajú zberne pre likvidáciu elektroodpadu. Ak sa elektrospotrebiče odstraňujú na skládkach, uvoľňujú sa nebezpečné látky, ktoré sa dostávajú do spodných vôd a potravín a tým ohrozujú naše zdravie.

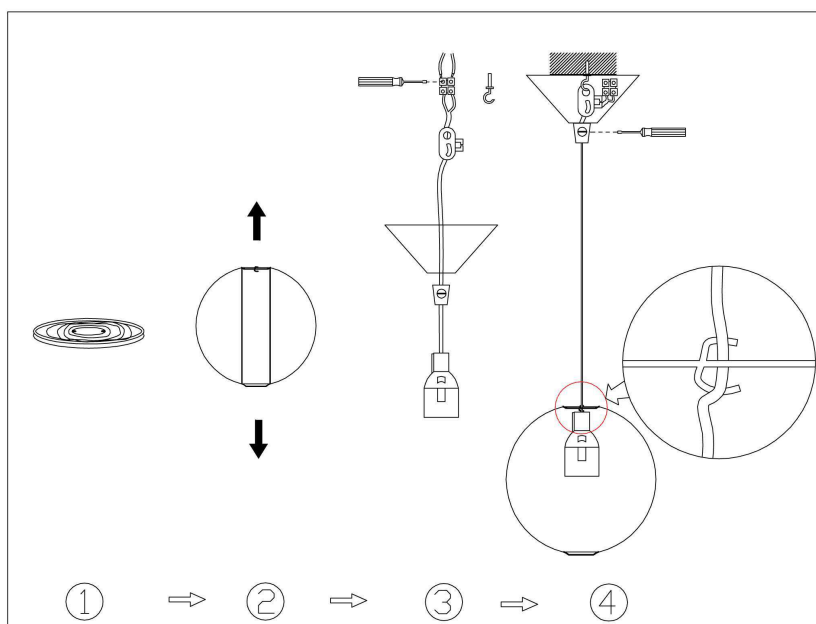

Navodila za uporabo in varnostna navodila Številka artikla: 83680040/01+02, 83680041

Obešalo za svetilko se prodaja ločeno.

POZOR!

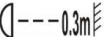
1. Primerno samo za notranjo uporabo, ustrezna temperatura prostora je okoli 25 °C.
2. Prepričajte se, da je bila svetilka pred uporabo pravilno nameščena. Če ste v dvomu ali imate vprašanja, se obrnite na strokovno usposobljenega električarja.
3. Preden odstranite ohišje svetilke, jo morate izklopiti iz električnega omrežja, nato lahko zamenjate žarnico.
4. Žarnice se ne dotikajte, dokler ni popolnoma ohlajena.
5.  Primerno samo za uporabo v gospodinjstvu.
6.  Minimalna razdalja med svetilko in najbližjim predmetom mora biti najmanj 0,3 metra.
7. Če so na izdelku vidne poškodbe (npr. na kablu), ga ne smete več uporabljati. Izdelek lahko popravi samo proizvajalec, servisna služba ali strokovno usposobljena



Električnih naprav ne odstranjajte med nesortirane gospodinjске ali komunalne odpadke. Uporabljajte za to namenjena zbiralna odlagališča. Informacije o urejenih zbirališčih oz. zbirnih centrih prejmete pri vaši lokalni upravi. Če se električne naprave zavržejo na deponije ali odlagališča, obstaja možnost izliva nevarnih snovi, ki lahko prodrejo v podtalnico in potemtakaem v našo prehranjevalno verigo, kar pa predstavlja nevarnost za naše zdravje in dobro počutje.

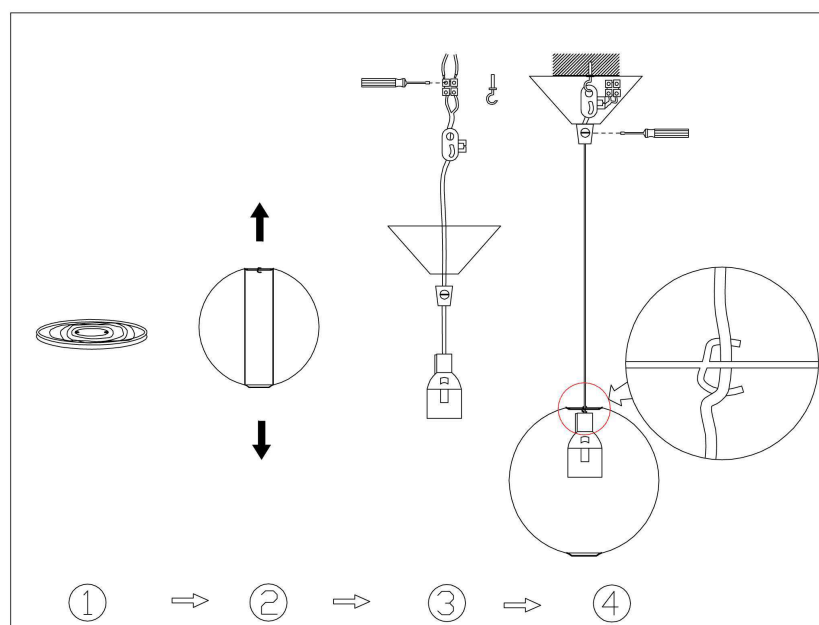

Használati útmutató és biztonsági tanácsok Cikkszám: 83680040/01+02, 83680041

A függeszték külön kapható.

Figyelem!

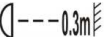
1. Csak beltéri használatra, a megfelelő beltéri hőmérséklet 25°C
2. Győződjön meg róla, hogy a lámpa a használatbavétel előtt megfelelően összeszerelésre és felszerelésre került, kérdés esetén forduljon szakemberhez.
3. Kapcsolja le az áramot, mielőtt a búrát levinné, hogy az izzót kicserélje.
4. Ne érintse meg az izzót addig, amíg az ki nem hűlt
5.  csak háztartási használatra
6.  a lámpa min. 3 méterre legyen minden tárgytól.
7. Amennyiben a terméken sérülés nyoma látszik (pl. a kábelen), a terméket nem szabad tovább használni. A javítást csak a gyártó, szervíz vagy képesített szakember végezheti



Kímélje környezetünket, az elektromos készülékek, lámpák nem a szemétként való. Használja az ilyen készülékek ártalmatlanítására kijelölt gyűjtőhelyeket, adja le ha többé már nem kívánja használni.

Ezzel segítséget nyújt ahhoz, hogy elkerülhetőek legyenek azok a hatások, amelyeket a helytelen „szemétre dobás” gyakorolhat a környezetre és az emberi egészségre. Az önkormányzat vagy a polgármestertől hivatalokban kaphat tájékoztatást arról, hogy hová viheti a kiselejtezett terméket.

