

BEDIENUNGSANLEITUNG

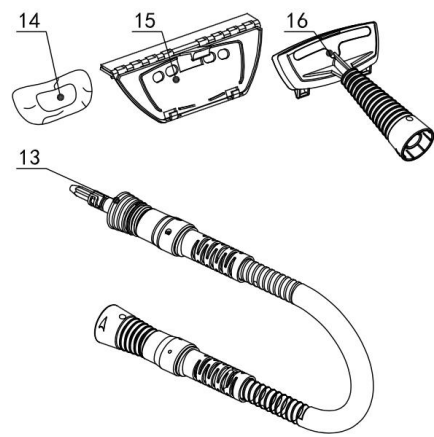

SC-1050W

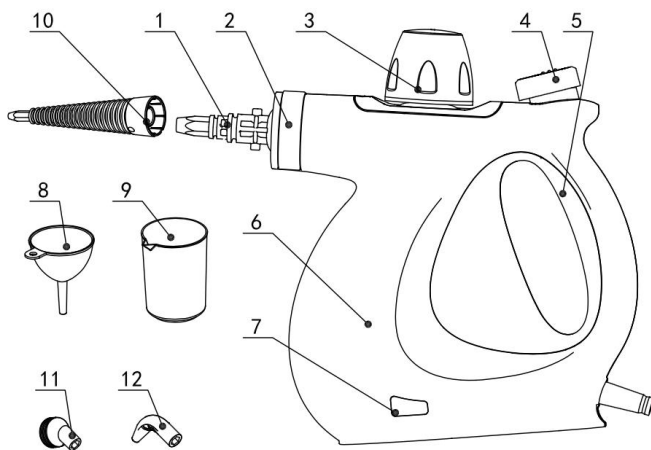















Machen Sie sich mit Ihrem Dampfreiniger vertraut

Ihr Dampfreiniger zeichnet sich durch innovatives Design und einige zentrale Funktionen für hohen Anwendungskomfort aus.

- | | | |
|----------------------|------------------------|------------------------|
| 1. Kardangelenk | 7. Kontrollleuchte | 13. Teleskopsprühdüse |
| 2. Verschlussring | 8. Fülltrichter | 14. Wischtuch |
| 3. Sicherheitsventil | 9. Messbecher | 15. Fenstersprühdüse |
| 4. Taste | 10. Lange Sprühdüse | 16. Universalsprühdüse |
| 5. Griff | 11. Gebogene Sprühdüse | |
| 6. Gehäuse | 12. Rundbürste | |

Warnungen und Sicherheitshinweise

 Dieses Symbol drückt ein Verbot aus.	 Dieses Symbol drückt eine Warnung aus.
1. Kinder dürfen das Gerät nicht alleine verwenden. Kleinkinder dürfen sich nicht unbeaufsichtigt in der Nähe des Geräts befinden.	
	
2. Um einen Stromschlag zu verhindern, tauchen Sie weder Gerät noch Netzstecker in Wasser oder andere Flüssigkeiten.	
	
3. Netzkabel und -stecker müssen sich in einwandfreiem Zustand befinden und dürfen nicht beschädigt sein. Beschädigte oder defekte Netzkabel und -stecker dürfen nicht verwendet werden und müssen in einem autorisierten Kundencenter repariert werden.	
	
4. Das Gerät ist ausschließlich für den Haushaltsgebrauch bestimmt und ist nicht für gewerbliche Zwecke zu verwenden.	
	
5. Verbinden Sie das Gerät erst dann mit dem Stromnetz, wenn der Tank mit Wasser	

befüllt ist.	
6. Die Stromversorgung muss den Geräteanforderungen des Herstellers entsprechen.	
7. Während des Betriebs muss die Tanköffnung luftdicht eingesteckt sein und die Sicherheitskappe fest sitzen.	
8. Die Steckdose muss geerdet sein.	
9. Während des Betriebs darf das Gerät nicht mehr als 45° geneigt werden. Ansonsten wird kochendes Wasser gemeinsam mit dem Dampf ausgestoßen.	
10. Richten Sie den Dampf nicht auf Personen, Tiere oder elektrische Geräte.	
10. Ziehen Sie den Netzstecker aus der Steckdose und trennen Sie so die Stromverbindung, bevor Sie Wasser nachfüllen. Ziehen Sie den Netzstecker nach Gebrauch, vor dem Reinigen und vor Reparaturarbeiten.	
12. Geben Sie keinen Rostentferner, Geruchsneutralisator, Alkohol und kein Reinigungsmittel in den Tank, da er ansonsten beschädigt werden kann.	

Wichtig: Füllen Sie nie zu viel Wasser in den Tank. Ansonsten wird die Dampferzeugung beeinträchtigt oder der Dampfdruck wird zu hoch.

1. Das Gerät darf nicht von Personen (einschließlich Kindern) mit reduzierten physischen, sensorischen oder mentalen Fähigkeiten oder Mangel an Erfahrung und Wissen benutzt werden, es sei denn sie werden beaufsichtigt oder wurden bezüglich des sicheren Gebrauchs des Geräts von einer für ihre Sicherheit verantwortlichen Person unterwiesen.
2. Kinder sind zu beaufsichtigen, um sicherzugehen, dass sie nicht mit dem Gerät spielen. Der Tankdeckel muss bei Verwendung des Bügeleisens geschlossen sein.



3. **WARNUNG:** Verbrühungsgefahr.

Schnellstartanleitung

Das Gerät ist zur Reinigung von Badezimmern, Toiletten, Küchen, Glas und Spiegeln sowie zur Reinigung der meisten anderen glatten Oberflächen konzipiert. Der heiße Dampf löst ölige und fettige Substanzen.

Vor dem ersten Gebrauch:

Reinigen Sie das Gerät wie im Abschnitt Wartung und Reinigung beschrieben.

VERWENDUNG

Zubehör

1. Die lange Sprühdüse, Universalsprühdüse und Teleskopsprühdüse kann direkt mit dem Gerät verbunden werden.
2. Die Rundbürste und gebogene Sprühdüse muss mit einer Düse, die unter Punkt 1. genannt wird, verbunden werden.
3. Die Fenstersprühdüse kann nur mit der Universalsprühdüse verbunden werden.

BEDIENUNG

1. Schrauben Sie das Sicherheitsventil **(3)** ab und fügen Sie mithilfe des Trichters Wasser (verwenden Sie Reinwasser) hinzu. Schrauben Sie das Sicherheitsventil wieder an. Entfernen Sie das Sicherheitsventil nicht während das Gerät in Verwendung ist. Es kann nur sicher entfernt werden, wenn die Stromverbindung unterbrochen ist und das Gerät vollkommen ausgekühlt ist.
2. Sobald Sie das Gerät einschalten, leuchtet die Kontrollleuchte **(7)** auf. Das Gerät beginnt mit dem Aufheizen. Wenn das Gerät nach ca. 3 Minuten die eingestellte Temperatur erreicht hat, erlischt die Kontrollleuchte **(7)**. Drücken Sie dann die Dampftaste, damit der Dampf langsam entweicht. Das Gerät lässt sich also leicht bedienen.

Sämtliches Zubehör kann leicht zusammengesetzt und auseinandergenommen werden. Das Gerät eignet sich zum Reinigen von Türen, Fenstern, Bodendielen und Bekleidung und ist so vielseitig einsetzbar.

Verwendungszweck

Leeren Sie das Wasser nach Gebrauch aus dem Tank und ziehen Sie den Netzstecker.

Wartung und Reinigung

Um die Funktionstüchtigkeit des Geräts möglichst lange zu erhalten, muss es regelmäßig gemäß den Vorgaben gewartet werden.

1. Verwenden Sie das Gerät gemäß der Gebrauchsanweisung. Ziehen Sie nach jedem Gebrauch den Netzstecker.
2. Warten Sie bis das Gerät vollkommen ausgekühlt ist und schrauben Sie dann das Sicherheitsventil ab. Leeren Sie das Restwasser aus dem Tank. Reinigen und trocknen Sie den Tank.
3. Geben die sämtliche benutzte Bestandteile nacheinander gereinigt zurück in die Verpackung. Achten Sie darauf, dass der Lagerort belüftet und trocken ist.

Tipps für eine ökonomische Verwendung

Wasser

Sie können normales Leitungswasser verwenden, um den Tank zu befüllen. Sollte das Wasser in Ihrer Umgebung besonders hart sein, empfiehlt es sich Leitungswasser mit destilliertem Wasser zu mischen oder ausschließlich destilliertes Wasser zu verwenden.

Um zu vermeiden, dass sich Kalkablagerungen im Tank bilden, sollte dieser nach jedem Gebrauch ausgeleert werden.

Geben Sie nichts anderes in den Tank und fügen Sie kein Trocknerwasser, parfümiertes oder enthärtetes Wasser, Wasser von Kühlschränken, Batterien oder Klimaanlage und kein Regenwasser hinzu. Diese enthalten organische Abfälle oder Mineralstoffe, die sich durch Erhitzen konzentrieren. Dies führt dazu, dass das Wasser ungleichmäßig ausgestoßen wird, braune Verfärbungen hinterlassen werden oder, dass der Tank vorzeitig abgenutzt wird. Eine Verwendung der genannten Flüssigkeiten führt zum Erlöschen der Garantie.

Reinigung

Reinigen Sie das Gerät regelmäßig, um seine Funktionstüchtigkeit aufrecht zu erhalten. Halten Sie sich an die Anweisungen im Abschnitt Wartung und Reinigung.

Scheuerschwämme sollten niemals zum Reinigen des Geräts verwendet werden.

Reinigen Sie Ihr Gerät vollständig nach zehnmalem Gebrauch.

Störungsbehebung

STÖRUNG	MÖGLICHE URSACHE	BEHEBUNG
Kein Dampf	Kein Strom	Überprüfen Sie, ob die Steckdose funktioniert und ob der Netzstecker eingesteckt ist.
	Das Gerät wurde ohne Wasser verwendet.	Füllen Sie Wasser ein (siehe Abschnitt Bedienung).
Nicht genug Dampf	Die Spannung ist zu niedrig oder instabil.	Überprüfen Sie, ob die Steckdose funktioniert und ob der Netzstecker eingesteckt ist.
	Der Wasserstand könnte niedrig sein.	Füllen Sie Wasser ein (siehe Abschnitt Bedienung).
Wasser tropft aus der Sprühdüse.	Es wurde zu viel Wasser eingefüllt.	Leeren Sie etwas Wasser aus. Die maximale Füllmenge beträgt 250 ml.
	Das Gerät ist zu stark geneigt.	Neigen Sie das Gerät bei Gebrauch nicht zu stark.
Vorheizzeit zu lang	Die Spannung ist zu niedrig oder instabil.	Überprüfen Sie, ob die Steckdose funktioniert und ob der Netzstecker eingesteckt ist.

Technische Daten

Eingangsspannung: 220-240 V Wechselstrom, 50 Hz

Leistung: 900-1.050 W

Wasserkapazität: 250 ml

Betrieb: 7-8 min (Dauerbetrieb)

Dampfgeschwindigkeit 28-30 g/min

Druck: 2,8 bar