

# *Mosogatógép Használati útmutató*

S-D0460

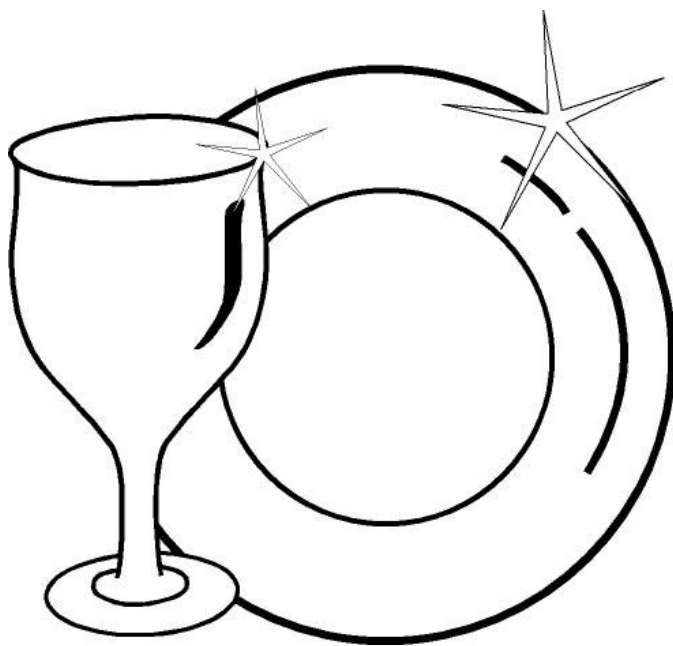

# **VESTEL**

## TARTALOMJEGYZÉK

• Műszaki specifikációk . . . . .	3
• A követelményeknek és teszteknek való megfelelés. . . . .	3
<b>Biztonsági tudnivalók és előírások . . . . .</b>	<b>4</b>
• Újrahasznosítás . . . . .	4
• Biztonsági tudnivalók . . . . .	4
• Ajánlások. . . . .	8
• Mosogatógépben nem mosható dolgok . . . . .	8
<b>A mosogatógép beszerelése . . . . .</b>	<b>9</b>
• A mosogatógép elhelyezése. . . . .	9
• Vízvezetékre történő csatlakoztatás . . . . .	10
• Víz befolyó tömlő . . . . .	11
• Víz kifolyó tömlő . . . . .	12
• Elektromos csatlakoztatás . . . . .	13
• A mosogatógép beépítése munkalap alá . . . . .	14
• Használat előtt . . . . .	16
<b>A mosogatógép előkészítése a használathoz . . . . .</b>	<b>16</b>
• A vízlágyítás fontossága . . . . .	16
• Feltöltés regeneráló sóval . . . . .	16
• Tesztcsík. . . . .	17
• Sófogyasztás beállítása . . . . .	17
• Mosogatószer használata . . . . .	19
• Mosogatószer-adagoló feltöltése . . . . .	19
• Kombinált mosogatószer . . . . .	19
• Öblítőszer-adagoló feltöltése és az adagolás beállítása . . . . .	20
<b>A mosogatógép feltöltése . . . . .</b>	<b>21</b>
• Felső kosár . . . . .	21
• Alsó kosár . . . . .	22
• Alternatív kosárfeltöltés . . . . .	22
<b>Programok leírása . . . . .</b>	<b>24</b>
• Programok . . . . .	24
<b>Programválasztás és a gép üzemeltetése . . . . .</b>	<b>25</b>
• A gép kezelése . . . . .	27
• Program-felügyelet . . . . .	27
• Program módosítása . . . . .	27
• Program megszakítása. . . . .	28
• A gép kikapcsolása . . . . .	28
<b>Karbantartás és tisztítás . . . . .</b>	<b>29</b>
• Szűrők . . . . .	29
• Mosogatókarok . . . . .	30
• Vízöntő szűrője . . . . .	30
<b>Hibaüzenetek és hibaelhárítás . . . . .</b>	<b>31</b>
<b>Gyakorlati és hasznos tanácsok . . . . .</b>	<b>33</b>

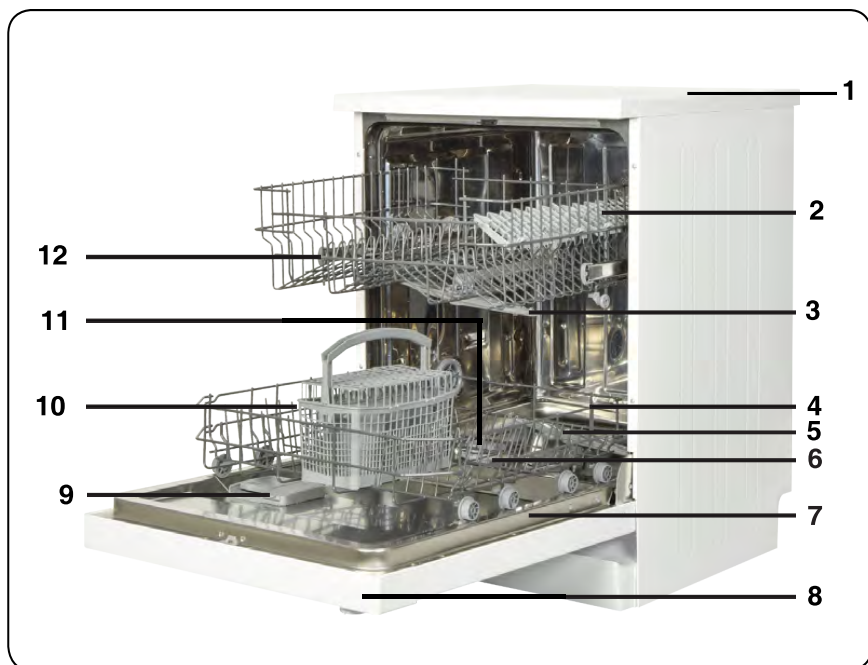

- |    |                      |     |                                  |
|----|----------------------|-----|----------------------------------|
| 1. | Munkafelület         | 7.  | Adattábla                        |
| 2. | Felső kosár és tartó | 8.  | Vezérlőpult                      |
| 3. | Felső mosogatókar    | 9.  | Mosogatószer- és öblítőszertartó |
| 4. | Alsó                 | 10. | Evőeszköz kosár                  |
| 5. | Alsó mosogatókar     | 11. | Sóadagoló                        |
| 6. | Szűrők               | 12. | Felső kosár sínűtköző            |

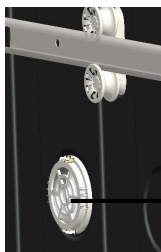

→ **13. Turbo szárítóegység:**  
Ez a rendszer jobb száradási teljesítményt biztosít edényei számára.

## Műszaki specifikációk

Kapacitás	12személyes
Magasság	850 mm
Magasság (munkafelület nélkül)	820 mm
Szélesség	598 mm
Mélység	598 mm
Nettó tömeg	41 kg
Elektromos bemenet	220-240 V, 50 Hz
Összteljesítmény	1900 W
Fűtési teljesítmény	1800 W
Szivattyú teljesítménye	100 W
Elvezető szivattyú teljesítménye	30 W
Hálózati víznyomás	0,03 MPa (0,3 bar)-1 MPa (10 bar)
Áram	10 A

### **A követelményeknek és tesztadatoknak való megfelelés / EK megfelelési nyilatkozat**

Ezen termék megfelel minden vonatkozó EU direktívának a megfelelő harmonizált sztenderdek értelmében, mely a CE jelölésre vonatkozik.

# BIZTONSÁGI TUDNIVALÓK ÉS ELŐÍRÁSOK

## Újrahasznosítás

- A mosogatógép egyes alkatrészeit, valamint csomagolását újrahasznosítható anyagból állították elő.
- A műanyag alkatrészeket nemzetközileg használt rövidítésekkel jelölték: (>PE< , >PS< , >POM<, >PP<, )
- A karton részeket újrahasznosított papírból állították elő, és a papírhulladék-gyűjtőbe kell őket dobni újrahasznosítás céljából.
- Ezeket az anyagokat nem lehet a szemetes kukába dobni, hanem a szelektív hulladékgyűjtő és újrahasznosító központokban kell leadni.
- Vegye fel a kapcsolatot az érintett központokkal további információkért a gyűjtőhelyekkel és módszerekkel kapcsolatban.

## Biztonsági tudnivalók

### ***A mosogatógép szállításakor***

- Ellenőrizze, hogy a mosogatógép, illetve annak csomagolása ne legyen sérült. Soha ne indítson el egy bármilyen módon sérült gépet, hanem forduljon szakszervizhez.
- Távolítsa el a csomagolóanyagot az útmutató szerint, és az előírásoknak megfelelően dobja el.

### ***A mosogatógép beszerelése közben figyeljen az alábbiakra:***

- Megfelelő, biztonságos és vízszintes helyet válasszon a mosogatógép beszereléséhez.
- A mosogatógép beszerelését és csatlakoztatását az alábbi útmutató szerint végezze el.

- Ezt a mosogatógépet csak szakszerviz szerelheti be és javíthatja.
- A mosogatógéphez csak eredeti cserealkatrészeket használjon.
- Beszerelés előtt ellenőrizze, hogy a mosogatógép ne legyen áram alatt.
- Ellenőrizze, hogy az elektromos biztosítékrendszer a szabályozásoknak megfelelően van kialakítva.
- Minden elektromos csatlakoztatásnak meg kell felelnie az adattáblán megjelölt értékeknek.
- Különösen ügyeljen arra és ellenőrizze, hogy a mosogatógép ne álljon a hálózati tápkábelen.
- Soha ne használjon hosszabbítót vagy elosztót az elektromos csatlakoztatáshoz. A mosogatógép beszerelése után a dugaszhoz kényelmesen hozzá lehessen férni.
- Miután a megfelelő helyre beszerelte a mosogatógépet, első alkalommal töltés nélkül indítsa el.

### **Mindennapos használat**

- Ezt a mosogatógépet háztartási használatra tervezték, ne használja más célra! A mosogatógép ipari jellegű használata érvényteleníti a garanciát.
- A mosogatógép ajtajára ne álljon vagy üljön rá, és ne helyezzen rá súlyt, mivel az leeshet.
- A mosogatógép mosogatószer- és öblítőszer-adagolójába ne tegyen más mosogatószert és öblítőt, mint amit speciálisan a mosogatógépek számára fejlesztettek ki. Ellenkező esetben a gyártó nem vállalja a felelősséget a mosogatógépben bekövetkezett károkért.

- A mosogatógép mosogató részében található víz nem ivóvíz, ne igya meg!
- A robbanásveszély miatt ne tegyen semmilyen vegyi oldószert a mosogatógép mosogató részébe.
- Mielőtt a műanyag edényeket a mosogatógépben mosná el, ellenőrizze, hogy hőállóak legyenek.
- A készüléket üzemeltetheti 8 év feletti gyermek vagy korlátozott fizikai, érzékelő vagy pszichikai képességekkel rendelkező, vagy ismeretek és tapasztalat nélküli személy is, amennyiben azt csak felügyelet alatt teszi, vagy ha utasításokat kapott a készülék biztonságos használatáról, és megérti a használatból eredő veszélyeket. A gyermekek nem játszhatnak a készülékkel. A tisztítást és a felhasználói karbantartást gyermekek felügyelet nélkül nem végezhetik.
- Ne tegyen a mosogatógépbe olyan edényeket, amelyek nem alkalmasak mosogatógépben történő mosásra. Ne pakolja túl a mosogatógép kosarait. Ellenkező esetben a gyártó nem vállalja a felelősséget a mosogatógép belsejében a kosármozgás miatt keletkező karcolásokért vagy rozsdafoltokért.
- Mivel a forró víz kifolyhat, soha nem szabad a mosogatógép ajtaját kinyitni üzemelés közben! Mindenesetre egy biztonsági eszköz azonnal leállítja a mosogatógépet, ha kinyitják az ajtót.
- Ne hagyja a mosogatógép ajtaját nyitva. Ellenkező esetben balesetet okozhat.
- A késeket és más éles tárgyakat az evőeszköztartóba, a szűrős/éles résszel lefele helyezze el.
- Ha a tápkábel megsérült, azt a gyártónak, szervizképviselőjének vagy más, hasonlóan képzett személynek kell cserélnie a veszélyek elkerülése érdekében.

- A készülék nem üzemeltethető korlátozott fizikai, érzékelő vagy pszichikai képességekkel rendelkező, vagy ismeretek és tapasztalat nélküli személyek (beleértve gyerekek) által csak felügyelet alatt, és ha a biztonságukért felelős személyek ismertették a készülék használati utasításait.

- Ha az EnergySave opciónál az „Igen” lehetőséget választja, az ajtó a program végén kinyílik. 1 perccig ne próbálja meg erővel bezárni az ajtót, hogy ne sértse meg az automatikusa ajtónyitó mechanizmust. A hatékony szárítás érdekében az ajtót 30 percen át nyitva kell tartani.( automatikus ajtónyitó rendszerrel felszerelt modellekben )

**Figyelem:** Ne álljon az ajtó elé, ha megszólal az automatikus nyitásra figyelmeztető hangjelzés.

### **A gyerekek biztonsága érdekében**

- Miután eltávolította a gép csomagolását, vigyázzon arra, hogy a csomagolóanyag ne kerüljön gyerekek kezébe.

- Tilos a gyermekeknek a mosogatógéppel játszani vagy azt elindítani.

- Tartsa távol a mosogató- és öblítőszeret a gyerekektől!

- Ne engedje a gyerekeket a nyitott mosogatógép közelébe, mivel annak belsejében tisztítószermaradványok lehetnek.

- Vigyázzon arra, hogy a régi gépe ne jelentsen veszélyt a gyerekek számára. Előfordult olyan, hogy a gyerekek bezárták magukat a régi mosogatógépekbe. Az ehhez hasonló helyzetek megelőzése érdekében reteszelve be a gép ajtaját és húzza ki az elektromos kábeleket.



## **Üzemzavar esetén**

- A mosogatógép üzemzavara esetén a hibát szakképzett személynek kell elhárítania. A nem szakszerviz által végrehajtott hibaelhárítás a mosogatógép szavatosságának elvesztését vonja maga után.
- Mielőtt a mosogatógép javításához kezdene, ellenőrizze, hogy áramtalanította-e a gépet. Kapcsolja ki a biztosítékot vagy húzza ki a gép dugaszát. Ne a kábeltől húzza a dugaszt. Ellenőrizze, hogy elzárta-e a vízcsapot.

## **Ajánlások**

- Az energia- és víztakarékosság érdekében távolítsa el az edényekről az ételmaradékokat, mielőtt betenné azokat a mosogatógépbe. A mosogatógépet töltsse meg teljesen, és csak azután indítsa el.
- Az előmosogatás programot csak szükséges esetben használja.
- Az üreges tárgyakat, mint tálak, poharak vagy fazekak a szájukkal lefele tegye be a mosogatógépbe.
- Ne tegyen a mosogatógépbe más vagy több edényt az ajánlottnál.

## **Mosogatógépben nem mosható dolgok**

- Cigaretthamu, gyertyamaradék, fényesítő, festék, vegyszerek, vasötvözetű anyagok;
- Fa-, csont-, elefántcsont vagy gyöngyház bevonatos nyelű kések, kanalak, villák; ragasztott tárgyak, dörzsölő, savas vagy lúgos vegyszerekkel szennyezett tárgyak
- Nem hőálló műanyagok, réz- vagy ónbevonatú

tárolóedények;

- Alumínium- vagy ezüstitárgyak (elszíneződhetnek, mattá válhatnak)
- Egyes kényesebb, nyomott díszítő mintás üvegtípusok, porcelánok, mivel ezek elmosódhatnak akár az első mosogatás után is; egyes kristályok, amelyek időben elveszíthetik az átlátszóságukat, ragasztott evőeszközök, amelyek nem hőállóak, ólmos kristálypoharak, vágódeszkák, műszálból előállított tárgyak.
- A nedvszívó tárgyak – mint szivacsok vagy konyhai törlek – nem tehetők be a mosogatógépbe.

**Figyelem:** Ügyeljen arra, hogy ezentúl mosogatógépbe alkalmas eszközöket vásároljon.

## **A MOSOGATÓGÉP BESZERELÉSE**

### **A mosogatógép elhelyezése**

Amikor a mosogatógép helyét kiválasztja, figyeljen arra, hogy olyan helyet válasszon, ahol könnyedén beteheti, illetve kiveheti az edényeket.

Ne tegye a mosogatógépet olyan helyre, ahol előfordulhat a 0°C alatti hőmérséklet.

Az elhelyezés előtt vegye ki a gépet a csomagolásból a csomagoláson elhelyezett figyelmeztetéseket betartva.

Helyezze a mosogatógépet egy vízcsaphoz vagy lefolyóhoz közel. Vegye figyelembe a mosogatógép elhelyezésekor, hogy a létrehozott csatlakoztatásokat nem lehet módosítani.

A mosogatógépet ne az ajtajától vagy a kezelőpaneltől

mozgassa.

Vigyázzon arra, hogy a mosogatógép minden oldalán biztosítson megfelelő távolságot ahhoz, hogy tisztításkor kényelmesen tudja előre-hátra mozgatni.

Ellenőrizze, hogy a víz befolyó- és kifolyótömlők ne legyenek összepréselve a mosogatógép elhelyezésekor. Ugyanakkor vigyázzon arra is, hogy a mosogatógép ne álljon a hálózati tápkábelben.

Állítsa be a mosogatógép állítható lábait, hogy vízszintesen és egyensúlyban álljon a gép. A mosogatógép megfelelő elhelyezése biztosítja az ajtó problémamentes nyitását és zárását.

Ha a gépe ajtaja nem záródik rendesen, ellenőrizze, hogy a mosogatógép biztosan áll a padlón, ellenkező esetben állítsa be a lábakat, hogy biztosítsa a stabil állást.

## **Vízvezetékre történő csatlakoztatás**

Ellenőrizze, hogy a vízvezeték megfelelő mosogatógép beszereléséhez. Ezenkívül azt ajánljuk, hogy szereljen egy vízsűrőt a lakásba belépő vezetékre, hogy elkerülje a vezetéken esetlegesen bekerülő szennyeződések (homok, agyag, rozsdá stb.) által okozott meghibásodásokat, és hogy megelőzze a beszáradással vagy a mosogatások utáni lerakódások képződésével kapcsolatos panaszokat.

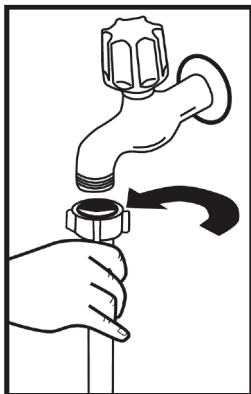

## Víz befolyótömlő

Ne használja a régi mosogatógépe víz befolyótömlőjét. Helyette használja a mosogatógéphez biztosított új befolyótömlőt. Ha egy új vagy hosszú nem használt víz befolyótömlőt készül használni a mosogatógépéhez, a csatlakoztatás előtt folyasson végig vizet a tömlőn. Csatlakoztassa a befolyótömlőt közvetlenül a vízcsapra. A csapon befolyó víznyomásnak minimum 0,03 Mpa-nak és maximum 1 Mpa-nak kell lennie. Ha a víznyomás meghaladja az 1 Mpa, telepítsen nyomás-szabályozó szelepet a tömlő és a csap csatlakozásához.

A csatlakoztatás után nyissa ki teljesen a csapot, és ellenőrizze a csatlakozás csepegésmentességét. A mosogatógép biztonsága érdekében a mosogatási programok befejezése után mindig zárja el a vízcsapot.

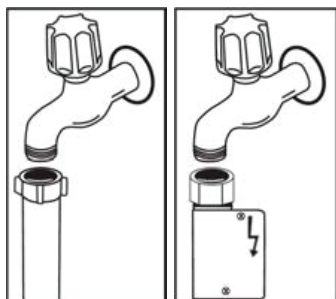

**MEGJEGYZÉS:** Egyes modelleknél vízzáró kifolyócsövet alkalmaznak. Vízzáró használata esetén veszélyes nyomás állhat fenn. Ne vágja el a vízzáró kifolyócsövet, ne hajlítsa és ne csavarja meg.

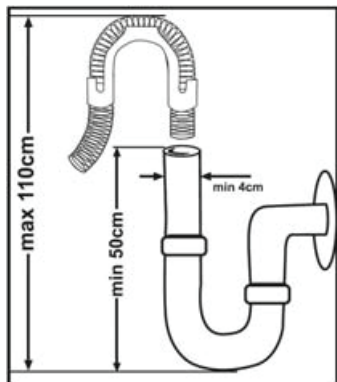

## Víz kifolyótömlő

A víz kifolyótömlőt csatlakoztatni lehet közvetlenül a vízlefolyóhoz vagy a mosogatókagyló lefolyójához. Egy speciális hajlított csővel (ha rendelkezésre áll), a vizet be lehet vezetni közvetlenül a mosogatókagylóba a hajlított cső felakasztásával a kagyló szélére. Ennek a kifolyócsőnek minimum 50 cm-re és maximum 110 cm-re kell lennie a padló magasságától.

**Figyelem:** Ha 4 m-nél hosszabb kifolyótömlőt használ, az edények piszkosak maradhatnak. Ebben az esetben a gyártó nem vállalja a felelősséget.

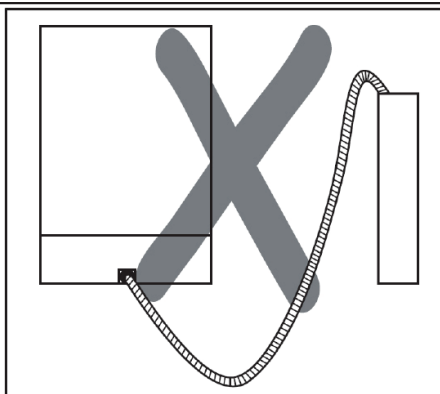
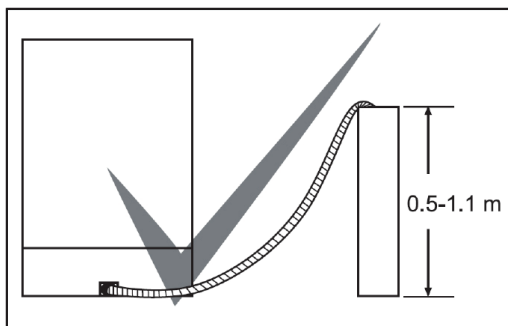

## **Elektromos csatlakoztatás**

A mosogatógép földelt dugaszát földelt, a megfelelő feszültségű és áramú fali aljzathoz kell csatlakoztatni. Ha nem létezik földelt rendszer, vegye fel a kapcsolatot egy szakképzett villanyszerelővel egy földelt rendszer kialakítása érdekében. Amennyiben nem földelt vezetékhez csatlakoztatja a gépet, a gyártó nem vállalja a felelősséget a használat során bekövetkezett károkért.

A belső biztosítéknak 10-16 A értékűnek kell lennie.

A mosogatógép a 220-240 V feszültségnek megfelelően van beállítva. Ha az Ön lakóhelyén a hálózati feszültség 110 V, iktasson be egy 110/220V és 3000W-os transzformátort. A mosogatógépet elhelyezés közben tilos csatlakoztatni a hálózatra.

Mindig a mosogatógép tartozékaként kapott burkolt dugaszt használja.

Alacsony feszültség mellett a mosogatógép hatékonysága csökken.

A mosogatógép tápkábelének cseréjét csak szakszerviz vagy szakképzett villanyszerelő végezheti el. Ellenkező esetben balesetet okozhat.

Biztonsági okokból a mosogatási programok befejezése után mindig áramtalanítsa a mosogatógépet.

Hogy elkerülje az áramütés veszélyét, soha ne nyúljon nedves kézzel a dugaszhoz.

A mosogatógép áramtalanításakor a dugaszt húzza, ne a kábelt.

## A mosogatógép beépítése munkalap alá

Ha be szeretné építeni a mosogatógépet a munkalap alá, ellenőrizze, hogy elegendő helyel rendelkezik-e a munkalap alatt, illetve, hogy az elektromos hálózat és a vízvezetékrendszer lehetővé teszi-e ezt.<sup>1</sup> Ha úgy látja, hogy a hely elegendő ahhoz, hogy beférjen a mosogatógép, távolítsa el a gép munkafelületét az ábrában jelöltek szerint.

2

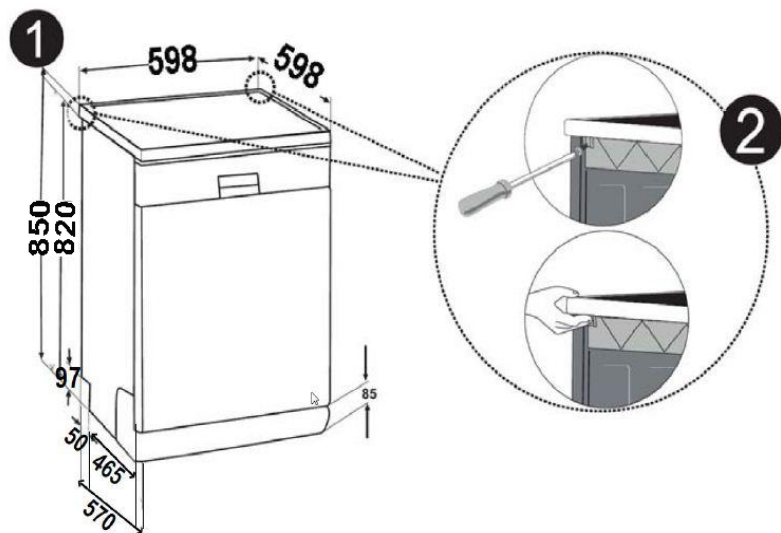

**Figyelem:** Az álló résznek, amely alá behelyezzük a mosogatógépet levéve a munkafelületét, stabilnak kell lennie, hogy ne lépjen fel egyensúlyzavar.

A munkafelület eltávolításához csavarja ki a gép hátánál lévő tartócsavarokat, majd tolja az elülső lapot 1 cm-rel hátra és emelje fel.

Állítsa be a mosogatógép lábait a padló egyenetlenségei függvényében.<sup>3</sup> Tolja be a gépet a munkalap alá, ügyelve arra, hogy a tömlők ne nyomódjanak össze és ne törjenek meg.<sup>4</sup>

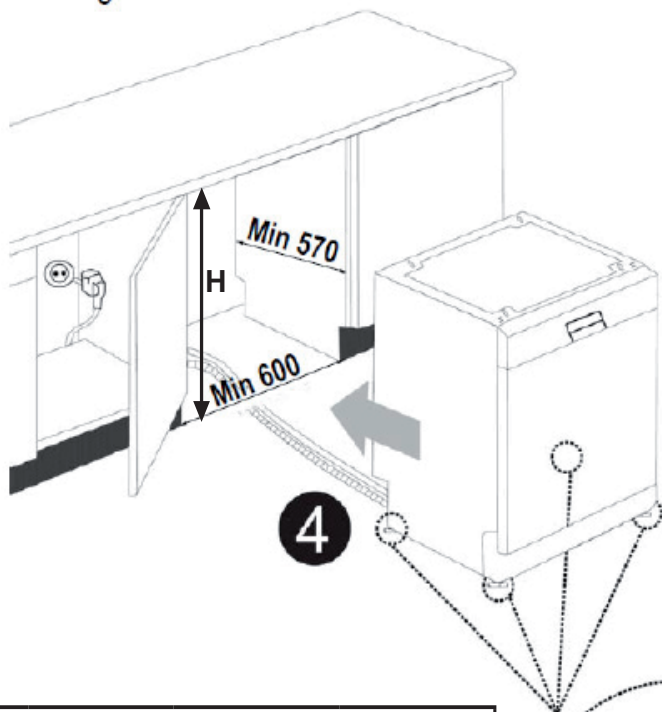

Termék			
	Szigetelés nélkül	Szigeteléssel	
	Összes termék	2. kosárhoz	3. kosárhoz
Magasság	820 mm	830 mm	835 mm

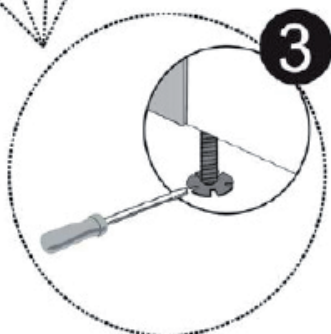

**Figyelem:** A munkafelület eltávolítása után a mosogatógépet olyan helyre kell tenni, ahol a méretek megegyeznek az ábrán mutatott értékekkel.



### A mosogatógép első használata előtt

- Ellenőrizze, hogy az elektromos hálózat és a vízvezeték jellemzői megfelelnek a mosogatógép beszerelési útmutatójában megjelölt értékeknek.
- Távolítsa el minden csomagolóanyagot a gép belsejéből.
- Állítsa be a vízlágyítót.
- Töltsön 1 kg sót a sóadagolóba, és töltsé fel vízzel addig a szintig, ahol majdnem túlcserdül.
- Töltsé fel az öblítőszer-adagolót.

## A MOSOGATÓGÉP ELŐKÉSZÍTÉSE A HASZNÁLATHOZ

### A vízlágyítás fontossága

A jó mosogathoz a gépnek lágy, azaz alacsony mésztartalmú vízre van szüksége. Ellenkező esetben fehér vízkőlerakódások maradhatnak az edényeken és a készülék belsejében. Ez kedvezőtlenül befolyásolja a mosogatógépe mosogatósi, szárítási és fényezési teljesítményét. Amikor a víz átfolyik a vízlágyító rendszeren, a keménységet alkotó ionok kivonódnak a vízből és a víz a legjobb mosogatósi eredmény eléréséhez szükséges lágyságú lesz. A befolyó víz keménységének függvényében ezek a vizet keményítő ionok gyorsan összegyűlnek a vízlágyító rendszerben. Ezért a vízlágyító rendszert frissíteni kell, hogy ugyanazzal a teljesítménnyel működjön a következő mosogatósi során is. Tehát mosogatóst kell használni a rendszerhez.

#### Feltöltés regeneráló sóval

Használjon a mosogatógépek számára kifejlesztett vízlágyító sót. A vízlágyító só feltöltéséhez először vegye ki az alsó kosarat, majd nyissa ki a sóadagoló rész tetejét az óramutató járásával ellentétes irányba forgatva **1**. Első használatkor töltsé meg az adagolórészt 1 kg sóval **2** és vízzel a túlcserdülési szintig **3**. A tartozékként kapott tölcser (ha van ilyen) megkönnyíti a feltöltést **4**. Helyezze vissza a tetőt és zárja rá. Minden 20-30 mosogatósi után töltsé fel sóval (kb. 1 kg) a mosogatógépét.

**Víz hozzáadása a sóadagolóba csak az első használat előtt szükséges.**

Az aprószemcsés vagy por állagú vízlágyító használata ajánlott.

Ne tegyen asztali sót a mosogatógépbe! Ellenkező esetben a sóadagoló rész időben elvesztheti funkcióját.

Amikor elindítja a mosogatógépet, a sóadagoló rész megtelik vízzel. Ezért az indítás előtt tegye be a vízlágyító sót.





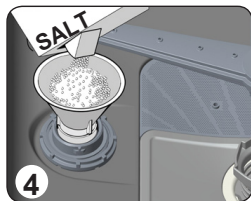
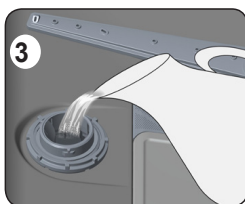
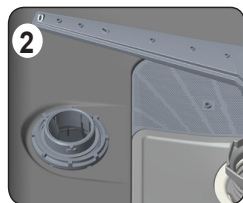
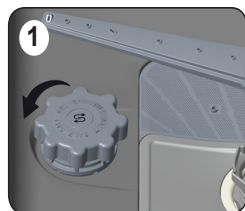











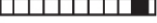



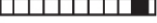

Igy a mosogatósi művelet során letisztítódik a túlcserdülő só. Ha a só feltöltése után nem szándékozik azonnal mosogatósi a géppel, indítson el egy rövid mosogatósi programot üres géppel, hogy megelőzze a gép károsodását (a korrózió megelőzése) a só túlcserdulása miatt.

A sóadagoló tetején lévő átlátszó részen keresztül ellenőrizheti, hogy elég vízlágyító só van-e a mosogatógépben. Ha az átlátszó rész zöld, megfelelő a só mennyisége. Ellenkező esetben sót kell még hozzáadni.

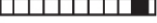

## Tesztcsík

A készülék mosogatási hatékonysága a mosóvíz lágóságától függ. Emiatt a készüléknek van egy rendszere a hálózati víz keménységének csökkentésére. A mosogatás hatékonysága megnő, ha a rendszer megfelelően van beállítva. A rendszer beállításához állapítsa meg a hálózati víz keménységét a tesztcsík (ha rendelkezésre áll) segítségével.

Nyissa ki a tesztcsíkot.	Folyasson vizet a csapból 1 percig.	Tartsa a tesztcsíkot a víz alá 1 másodpercig.	Miután kivette a vízből, rázza meg a tesztcsíkot.	Várjon 1 percig.	Állítsa be a készülék keménységi szintjét a tesztcsík eredményének megfelelően.																		
					<table border="1"> <tr> <td>1. szint</td> <td></td> <td>Nincs mész</td> </tr> <tr> <td>2. szint</td> <td></td> <td>Nagyon alacsony mésztartalom</td> </tr> <tr> <td>3. szint</td> <td></td> <td>Alacsony mésztartalom</td> </tr> <tr> <td>4. szint</td> <td></td> <td>Közepes mésztartalom</td> </tr> <tr> <td>5. szint</td> <td></td> <td>Mésztartalom</td> </tr> <tr> <td>6. szint</td> <td></td> <td>Magas mésztartalom</td> </tr> </table>	1. szint		Nincs mész	2. szint		Nagyon alacsony mésztartalom	3. szint		Alacsony mésztartalom	4. szint		Közepes mésztartalom	5. szint		Mésztartalom	6. szint		Magas mésztartalom
1. szint		Nincs mész																					
2. szint		Nagyon alacsony mésztartalom																					
3. szint		Alacsony mésztartalom																					
4. szint		Közepes mésztartalom																					
5. szint		Mésztartalom																					
6. szint		Magas mésztartalom																					

## A víz lágóságának beállítása

Vízkeménységi szint behangolási táblázat

Vízkeménységi szint	Német	Francia keménységi szint dF	Angol	Vízkeménységi szintjelző
1	0-5	0-9	0-6	A kijelzőn az L1 rövidítés látható.
2	6-11	10-20	7-14	A kijelzőn az L2 rövidítés látható.
3	12-17	21-30	15-21	A kijelzőn az L3 rövidítés látható.
4	18-22	31-40	22-28	A kijelzőn az L4 rövidítés látható.
5	23-31	41-55	29-39	A kijelzőn az L5 rövidítés látható.
6.	32-50	56-90	40-63	A kijelzőn az L6 rövidítés látható.

Állítsa be a gép vízkeménységi szintjét a tesztcsíkon meghatározott értéknek megfelelően.

A tesztcsíkon meghatározott szintnek megfelelően végezze el a készülék vízkeménységének beállítását az alábbiak szerint.

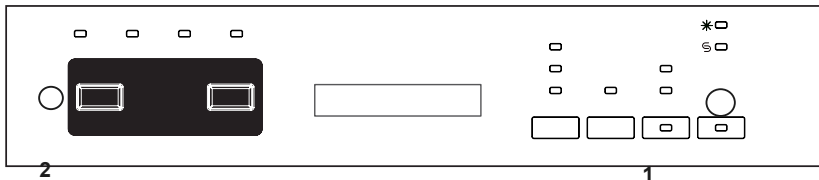

- Amikor a készülék ki van kapcsolva, nyomja meg a programválasztó gombot (2).
- Nyomja meg a Ki/Be gombot (1) a készülék bekapcsolásához, majd nyomja meg és tartsa lenyomva a programválasztó gombot (2) legalább 3 másodpercig.
- Amikor a „keménységi beállítás” elfogadott, a kijelzőn megjelenik az „SL” felirat 2 másodpercig.
- Engedje el a programválasztó gombot (2). A legutóbbi beállítás fog megjelenni.
- Nyomja meg a programválasztó gombot (2) a kívánt szint beállításához. A keménységi szint annyival növekszik, ahányszor megnyomja a programválasztó gombot. A keménységi szint 6 után visszatér 1-re.
- Nyomja meg a Ki/Be (1) gombot a készülék kikapcsolásához és a kiválasztott szint elmentéséhez.

**FIGYELEM:** Költözéskor fontos a vízkeménységi szint beállítása az új helyszín vízkeménységnek megfelelően a mosogatás hatékonysága szempontjából.

## Mosogatószer használata

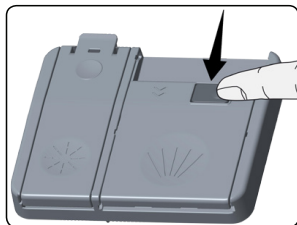

Mosogatógépek számára kifejlesztett speciális mosogatószert használjon.

A háztartási használatra szánt mosogatógépekhez választhat por, zselé vagy tableta formájú mosogatószert. A mosogatószert a mosogatógép elindítása előtt kell az adagoló rekeszbe tenni. Tartsa a mosogatószert száraz, hűvös helyen, gyerekektől távol.

Ne tegyen több mosogatószert az adagoló rekeszbe mint amennyi

szükséges, ellenkező esetben megkarcolhatja az üvegeit vagy nem olvad fel teljesen.

Ha több információra van szüksége a használandó mosogatószert illetően, vegye fel a kapcsolatot közvetlenül a mosogatószer gyártókkal.



## Mosogatószer-adagoló feltöltése

Nyomja meg a mosogatószer-adagoló reteszét, és nyissa ki **1.** A mosogatószer tartó szintjelzőkkel van ellátva belül. Ezeknek a jeleknek a segítségével megmérheti a szükséges mennyiségű mosogatószert. A rekeszbe összesen 40cm<sup>3</sup> mosogatószer fér.

Nyissa ki a mosogatószer-adagolót, és töltsön a nagyobb rekeszbe **b** 25cm<sup>3</sup> mosogatószert, ha az edényei nagyon szennyezettek, és 15 cm<sup>3</sup>-t, ha kevésbé szennyezettek **2.** Ha az edényei hosszú ideig álltak szennyezetten, ha megszáradt ételmaradékoktól szennyezettek vagy ha teljesen megtöltötte a mosogatógépet, adagoljon 5 cm<sup>3</sup> mosogatószert az előmosás rekeszbe, és indítsa el a gépet.

Előfordulhat, hogy több mosogatószert kell adagolnia a gépbe a szennyezettség mértékének és a víz keménységének függvényében.

## Kombinált mosogatószerek

A mosogatószer-gyártók kombinált, ún. 2 az 1-ben, 3 az 1-ben, 5 az 1-ben stb. mosogatószereket is gyártanak.

A 2 az 1-ben mosogatószer mosogatószert és só/öblítőszeret tartalmaz. A 2 az 1-ben mosogatószer használatakor figyelje meg a tableta milyen funkcióknak felel meg.

A többi tableta is tartalmaz mosogatószert+öblítőszeret+sót+különböző egyéb funkciókat.

Általában a kombinált csak bizonyos feltételek között hoznak megfelelő eredményeket.

Ezek a mosogatószerek meghatározott mennyiségekben tartalmaznak öblítőszeret és/vagy só/.

## Ilyen típusú termékek használatakor vegye figyelembe az alábbiakat:

- Minden ellenőrizze a használni kívánt termék leírását, hogy megtudja, a használni kívánt termék kombinált termék sem.
- Ellenőrizze, hogy a használt mosogatószer megfelel-e a mosogatógépbe befolyó csapvíz keménységének.
- A termékek használatakor tartsa be a csomagoláson szereplő utasításokat.
- Ha ezek a mosogatószerek tableta készletek, soha ne tegye őket a gép belsejébe vagy a mosogatógép evőeszköztartó kosarába. Mindig a mosogatószer-adagoló rekeszbe tegye a tablettákat.

- A tabletták csak bizonyos használati feltételek mellett biztosítanak jó tisztítási eredményt. Ha ilyen típusú mosogatószer-tablettát használ, vegye fel a kapcsolatot a gyártóval a megfelelő használati feltételeket illetően.
- Ha a termékek használati feltételei és a mosogatógép beállításai megfelelőek, só- és/vagy öblítőszer-megtakarítást biztosítanak.
- Ha a 2 az 1-ben vagy 3 az 1-ben tabletták használatakor a mosogatási eredmények nem megfelelőek (az edények vízkövesek és nedvesek maradnak), vegye fel a kapcsolatot a mosogatószer gyártójával. A mosogatógépre nyújtott garancia nem fedezi az ilyen típusú mosogatószer-tabletták használata miatt fellépő panaszokat.

**Ajánlott használat:** Ha a kombinált mosogatószerek használatakor jobb eredményt szeretne elérni, töltsön sót és öblítőszeret a mosogatógépbe, és állítsa be a víz keménységet és a öblítőszer-adagolót a legalacsonyabb szintre.



A különböző gyártók által előállított mosogatószer-tabletták eltérő módon oldódnak fel a hőmérséklet és idő függvényében. Ezért nem ajánlott a mosogatószer-tabletták használata a rövid mosogatási programokkal. Ezekkel a programokkal használjon inkább por állagú mosogatószereket.

**Figyelem:** A mosogatószer-tabletták használatakor bármely addig nem észlelt probléma esetén, vegye fel a kapcsolatot közvetlenül a mosogatószer gyártójával.

**Ha nem használ többé kombinált mosogatószereket**

- Töltse fel a só- és az öblítőszer-adagolókat.
- Állítsa be a víz keménységét a legmagasabb szintre, és végezzen egy üres mosogatást.
- Állítsa be a víz keménységi szintet.
- Végezze el a megfelelő öblítőszer-adagolási beállítást.

**Öblítőszer-adagoló feltöltése és az adagolás beállítása**

**Öblítőszer betöltése és beállítás**

Az öblítőszerrekesz feltöltéséhez nyissa ki az öblítőszerrekesz fedelét. Töltse fel a rekeszt öblítőszerrel a MAX szintig, majd csukja be a fedelet. Vigyázzon, hogy ne töltsen túl az öblítőszerrekeszt, és törölje fel, ha kiömlött.

**Az öblítés szintjének megváltoztatásához kövesse az alábbi lépéseket, mielőtt bekapcsolja a gépet.**

- Nyomja meg és tartsa lenyomva a programgombot.
- Kapcsolja be a gépet.
- Tartsa lenyomva a programgombot, amíg az „rA” eltűnik a kijelzőről. Az öblítőszer beállítás a vízkeménység beállítást követi.
- A gép kijelzi a jelenlegi beállítást.
- Változtassa meg a beállítást a programgomb megnyomásával.
- Kapcsolja ki a gépet, hogy elmentse a beállítást.

A gyári beállítás „4”.

Ha az edények nem száradnak megfelelően vagy foltosak, növelje a szintet. Ha kék foltok keletkeznek az edényein, csökkentse a szintet.

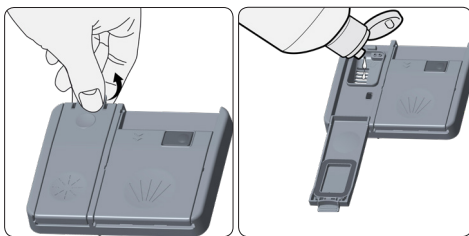

Szint	Fényesítő adag	Kijelző
1	Nem adagol öblítőszer	A kijelző r1-et mutat.
2	1 dózist adagol	A kijelző r2-t mutat.
3	2 dózist adagol	A kijelző r3-at mutat.
4	3 dózist adagol	A kijelző r4-et mutat.
5	4 dózist adagol	A kijelző r5-öt mutat.

## A MOSOGATÓGÉP MEGTÖLTÉSE

Ha megfelelően helyezi el az edényeket a mosogatógépbe, a lehető legjobb eredményt éri el mind az energiafogyasztás, mind pedig a tisztítás és szárítás terén.

Két különálló kosár áll rendelkezésére, amibe beteheti a mosogatógépben tisztítandó edényeket. Az alsó kosárba kerek és mély edényeket tehet, mint pl. hosszú nyelű serpenyők, fedők, tálak, salátástálak evőeszköz készletek.

A felső kosárba teás, desszertes tányérok, salátás tálcáskákat, csészéket és poharakat tehet.

Amikor talpas poharakat helyez a kosárba, támassza meg őket a kosár széléhez, a rácshoz vagy a pohártartó hálózhoz, és ne más eszközökhöz. Ne támassza a magas poharakat egymáshoz, mivel elmozdulhatnak és kicsorbulhatnak.

Ajánlott a vékony és keskeny részeket a kosár középső részébe helyezni.

A kanalakat a többi evőeszköz közé helyezheti, hogy elkerülje az egymáshoz tapadásukat. Ajánlott az evőeszköztartó rács használata a legjobb eredmény elérése érdekében. Az esetleges balesetek elkerülése végett a hosszú nyelű és hegyes eszközöket, mint tálaló villák, kenyérvágó kések, mindig a szúrós végükkel lefele vagy a kosárban fektetve helyezze el.

**Figyelem:** Úgy helyezze el az edényeket a mosogatógépben, hogy ne akadályozzák az alsó és felső mosogatókarok mozgását.

## A MOSOGATÓGÉP BETÖLTÉSE

Megfelelően helyezze be az edényeket a gépbe. A készülék két külön edénytartó kosárral rendelkezik. Az alsó kosár a kerek és mély edényeknek való. A felső kosár a vékony és keskeny edényeknek. A legjobb eredmény érdekében használja az evőeszköz rácsot. Az esetleges sérülések elkerülése érdekében a hosszú nyelű vagy hegyes végződésű késeket az éles részükkel lefelé nézve vagy vízszintesen tegye a kosárba.

**Figyelmeztetés:** Az edényeket úgy helyezze el a készülékbe, hogy azok ne akadályozzák a felső és az alsó mosogatókarok forgását.

## Felső kosár

### Felhajtható szárítóbetétek

A készülék felső kosarában felhajtható edényszárító betéteket talál, melyeket fel- illetve lehajtott állapotban is használhat. (a, b) Ha lehajtja (a), akkor beletehet csészéket, de ha felhajtja őket, akkor a kosárba hosszabb poharakat is bele tud tenni. A betétekbe hosszú villákat, késeket, kanalakat is helyezhet oldalirányban.

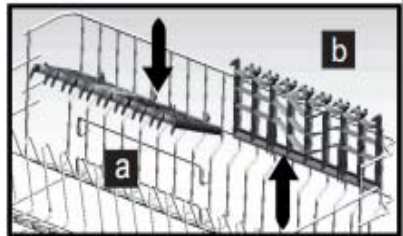

**Alternatív kosárfeltöltés**

**Alsó kosár**

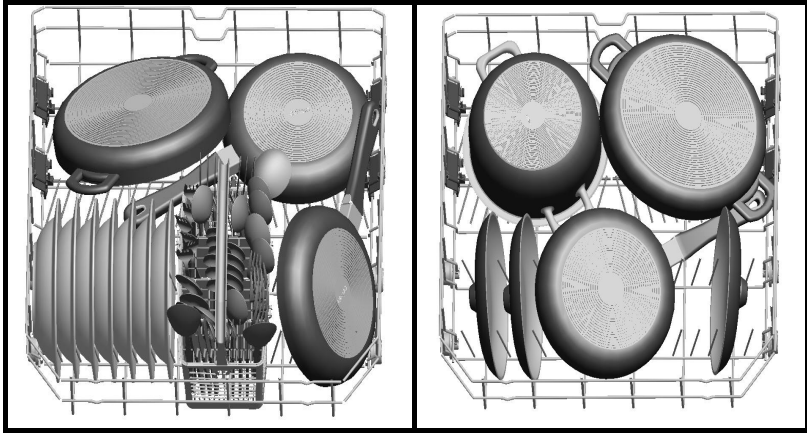

**Felső kosár**

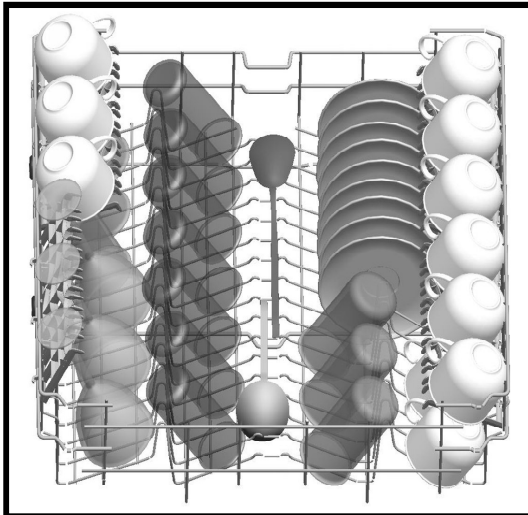



**Helytelen töltés**

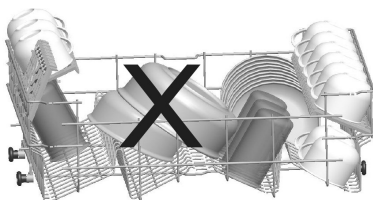
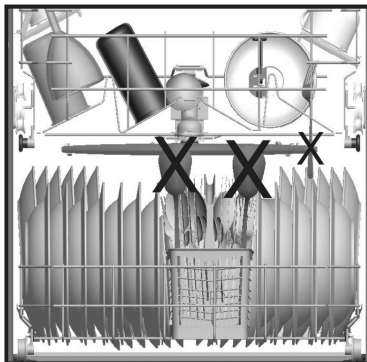
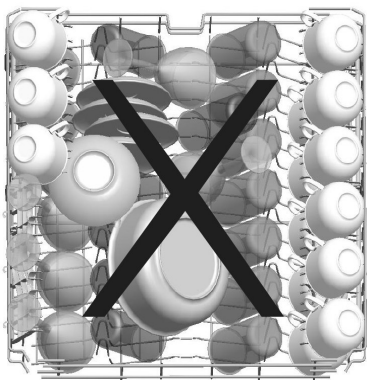

## Program definíció

Program száma	1	Referencia 2
Program száma	Gyors mosogatás 30 perc	Eco (ökonomikus) mód
Hőmérsékletek	40°C	50°C
Ételmaradék fajtája	Kávé, tej, tea, hideg hús, zöldségek (nem hosszú ideje ott hagyott)	Kávé, tej, tea, hideg hús, zöldségek (nem hosszú ideje ott hagyott)
Szennyezettségi szint	Alacsony	Közepes
Mosogatószer mennyisége B: 25 cm <sup>3</sup> / 15 cm <sup>3</sup> A: 5 cm <sup>3</sup>	B	A+B
	40° C Mosogatás	Előmosás
	Hideg öblítés	50°C Mosogatás
	Meleg öblítés	Meleg öblítés
	Vége	Szárítás
		Vége
Program időtartama (perc)	30	165
Áramfelhasználás (kW/h)	0,90	0,90
Vízfelhasználás (liter)	12,4	12,0
A fél terhelés gomb használatakor a következő értékek lehetnek:		
Program időtartama (perc)	30	144
Áramfelhasználás (kW/h)	0,90	0,87
Vízfelhasználás (liter)	12,4	12,0

Figyelem: A rövid programok nem tartalmazzak szárítást. A fentiek laboratóriumi, a vonatkozó szabványoknak megfelelő körülmények között elnyert értékek. Az értékek a termék használatától és a környezeti körülményektől (hálózati feszültség, víznyomás, bemeneti vízhőmérséklet és környezeti hőmérséklet) függően változhatnak.

## Program definíció

Program száma	3	4
Program száma	Szuper 50 perc	Intenzív mosogatás
Hőmérsékletek	65°C	65°C
Ételmaradék fajtája	Levesek, szósok, tészták, tojás, rizseshús, burgonya, sült ételek és sült-krumpli	Levesek, szósok, tészták, tojás, rizseshús, burgonya, sült ételek és sült-krumpli
Szennyezettségi szint	Közepes	Magas
Mosogatószer mennyisége B: 25 cm <sup>3</sup> / 15 cm <sup>3</sup> A: 5 cm <sup>3</sup>	A+B	A+B
	65°C Mosogatás	45°C Mosogatás
	Közepes hőmérsékletű öblítés	65°C Mosogatás
	Meleg öblítés	Hideg öblítés
	Vége	Meleg öblítés
		Szárítás
		Vége
Program időtartama (perc)	50	117
Áramfelhasználás (kW/h)	1,35	1,61
Vízfogyasztás (liter)	12,7	17,2
A fél terhelés gomb használatakor a következő értékek lehetnek:		
Program időtartama (perc)	46	96
Áramfelhasználás (kW/h)	1,22	1,40
Vízfogyasztás (liter)	12,7	12,2

## A program kiválasztása és a gép elindítása

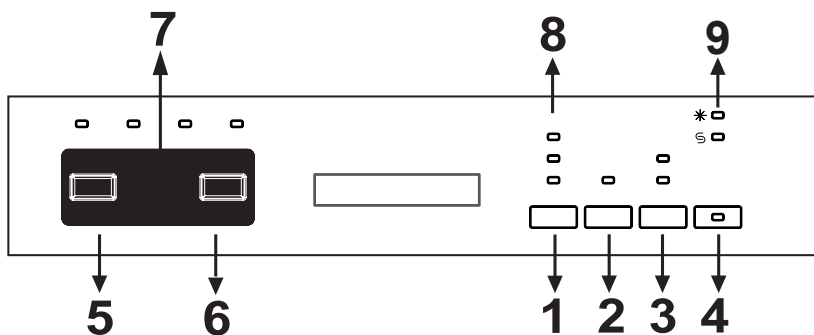

Nyomja meg a Ki/Be gombot (4) a készülék bekapcsolásához. A Ki/Be jelzőfény világít, amikor a készülék be van kapcsolva. Nyomja meg a programválasztó gombot (5) a kívánt program beállításához.

Nyomja meg a indítás/szünet gombot (6) a program indításához. Amint a program elkezdődött, a mosogatás jelzőfény kivilágít, és a program időtartama megjelenik a kijelzőn. Ha kinyitja a gép ajtaját a program közben, a program száma és a program időtartama váltakozva jelenik meg.

A program menetét a vezérlőpanelen a mosogatás, öblítés, szárítás és vége lámpák (7) segítségével tudja követni. Amint a szárítás jelzőfény kivilágít, a gép 40 vagy 50 percig hangtalan marad.

**MEGJEGYZÉS:** Ha megnyomja az opció gombot (3) egyszer, a fél terhelés opció aktiválódik. Ez az opció lerövidíti a kiválasztott program időtartamát, áram- és vízfogyasztását. Ha olyan kombinált mosószer használ,

amely tartalmaz sót, öblítőt és extra összetevőket, nyomja meg a gombot még egyszer a tabletták funkció aktiválásához. Használja az Extra gombot (1), hogy hozzáadja a következő funkciókat az összegegyeztethető mosogatási programhoz.

Amikor a higiénikus funkció (8) aktív, a mosogatási hőmérséklet és az aktuális program hosszának megváltoztatásával a mosogatást még higiénikusabbá tudja tenni.

Ha az extra öblítés (8) funkciót választja, az extra öblítés jelzőfény bekapcsol, és további mosogatás-öblítés lesz hozzáadva a kiválasztott programhoz – ezzel még tisztábbá és csillogóvá téve a táányérokot.

Ha az extra szárítás (8) funkciót választja, az extra szárítás jelzőfény bekapcsol, és a választott program szárítási ideje meghosszabbításra kerül – ezzel szárazabbá téve a táányérokot. Ezenkívül a higiénikus és szárítás funkciókat nem lehet

## PROGRAMVÁLASZTÁS ÉS A GÉP ÜZEMELTETÉSE

### A gép kezelése

Ha olyan extra funkciót használt a mosogatási programban, amit előzőleg is, az adott funkció aktív lesz a következő mosogatáskor is. Ha vissza kívánja vonni ezt a funkciót az újonnan kiválasztott programban, nyomja meg és tartsa lenyomva az adott funkciót, amíg a megfelelő jelzőfény ki nem alszik, vagy nyomja meg a Ki/Be gombot (4) a gép lekapcsolásához. Ha egy extra funkciót szeretne használni az újonnan kiválasztott programhoz, válassza ki a kívánt funkciót.

**MEGJEGYZÉS:** Ha lekapcsolja a gépet a késleltetési idő és az indítási program kiválasztása után, a késleltetési idő törlődik.

**MEGJEGYZÉS:** Nyomja meg a késleltetési gombot (2) a program kezdete előtt, ezzel a kezdést 1 óra 19 perccel késlelteti.

Ha meg szeretné változtatni a késleltetési időt, nyomja meg az indítás/szünet gombot, majd a késleltetés gombot az új késleltetési idő kiválasztásához. Nyomja meg az indítás/szünet gombot az új késleltetési idő aktiválásához. A késleltetés megszüntetéséhez tartsa nyomva a késleltetés gombot, amíg a késleltetési idő 0-ra változik.

**MEGJEGYZÉS:** A só újratöltése jelző (9) bekapcsol, amennyiben a só hiányzik/vagy elégtelen. Ebben az esetben, legyen szíves töltse fel a sótartályt.

**MEGJEGYZÉS:** Az öblítés jelző (9)

**Program módosítása**  
Ha le szeretné állítani a programot egy mosogatási ciklus közben.

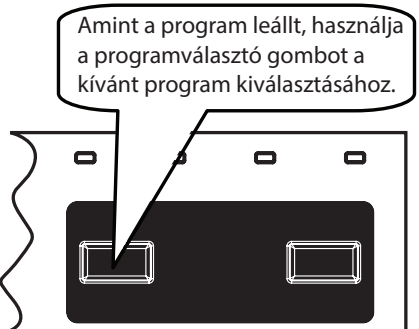
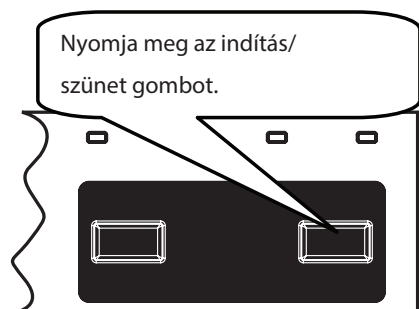

**Program megszakítása**  
Ha le szeretné állítani a programot egy mosogatási ciklus közben.

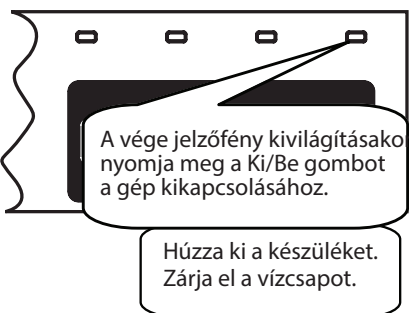

**MEGJEGYZÉS:** A program vége előtt ne nyissa ki az ajtót.

**MEGJEGYZÉS:** A mosogatási program végén hagyja nyitva a gép ajtaját félig nyitva, hogy felgyorsítsa a száradási folyamatot.

**MEGJEGYZÉS:** Ha kinyitja a gép ajtaját vagy az áram szünetel a mosogatási ciklus alatt, a program folytatódik amint az ajtó vissza lett zárva, vagy az áram helyreállt.

## KARBANTARTÁS ÉS TISZTÍTÁS

**A mosogatógép rendszeres tisztítása biztosítja a gép hosszú élettartamát.**

**A mosogatógép mosogató részében olaj és vízkő rakódhat le. Ebben az esetben:**

- Töltsen meg a mosogatószer-adagolót, hagyja üresen a mosogatógépet, válasszon ki egy magas hőfokon mosogató programot és indítsa el a gépet. Ha ez nem oldja meg a problémát, használjon a kereskedelemben található különleges tisztító anyagot. (A mosogatószer gyártók által a mosogatógépek számára előállított különleges tisztítóanyagok.)

**A mosogatógép ajtaja tömitéseinek tisztítása**

- Az ajtó tömitéseiben felgyülemlt szennyeződések eltávolítása érdekében rendszeresen törölje le a tömitéseket egy nedves ruhával.

**A mosogatógép tisztítása**

Hetente legalább egyszer tisztítsa meg a szűrőket és a mosogatókarokat.

A tisztítás előtt áramtalanítsa a gépet és zárja el a csapot.

A tisztításhoz ne használjon kemény anyagokat. Törölje le egy puha anyaggal és egy nedves ronggyal.

### Szűrők

Ellenőrizze, hogy ne maradjon ételmaradék a durva és a finom szűrőkön. Ha ételmaradékot talál, vegye ki a szűrőket, és alaposan tisztítsa ki őket folyó vízzel..

- a. Mikroszűrő
- b. Durva szűrő
- c. Fém/műanyag szűrő

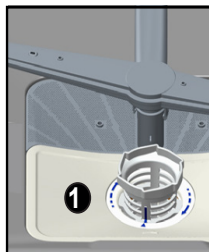

A szűrők kiemeléséhez és tisztításához forgassa óramutató járásával ellentétes irányba, majd emelje ki őket **1**

Húzza ki a fém/műanyag szűrőt **3**  
Majd vegye ki a durva szűrőt a mikroszűrőből **2**. Mossa le bő vízzel. Tegye vissza a fém/műanyag szűrőt. Helyezze be a durva szűrőt a mikroszűrőbe úgy, hogy a jelölések egymásra kerüljenek. Rögzítse a mikroszűrőt a fém/műanyag szűrőbe, majd tolja a nyílal jelzett irányba. Amikor szemből lehet látni a mikroszűrőn lévő nyilat, zárva van. **4**

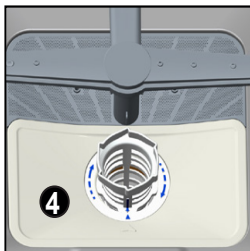
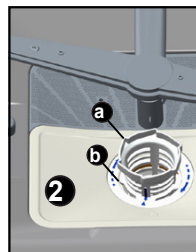

- Soha ne használja a mosogatógépet szűrő nélkül.
- A szűrők helytelen elhelyezése csökkenti a mosogató hatékonyságát.
- A tiszta szűrők nagyon fontosak a mosogatógép megfelelő működése szempontjából.

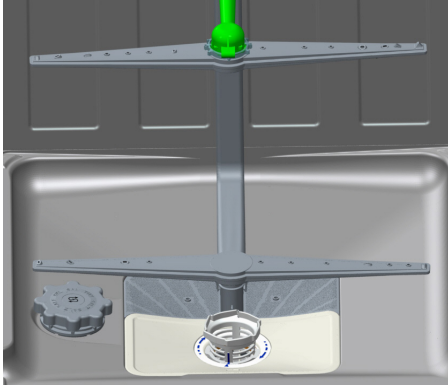

### **Mosogatókarok**

Ellenőrizze, hogy az alsó és felső mosogatókarok részei ne legyenek eltömődve. Ha eltömődést talál, vegye ki a mosogatókarokat, és tisztítsa meg őket folyó vízzel.

Az alsó mosogatókart felfele emelve veheti ki, a felsőt pedig a rögzítőcsavar balra csavarásával. Vigyázzon arra, hogy a csavart teljesen szorítsa meg a felső mosogatókar visszahelyezésekor.

### **Vízömlő szűrője**

A vízvezetéken egy vízszűrő található, hogy elkerülje a vezetéken esetlegesen bekerülő szennyeződések (homok, agyag, rozsdá stb.) által okozott meghibásodásokat, és hogy megelőzze a besárgulással vagy a mosogatások utáni lerakódások képződésével kapcsolatos panaszokat. Időnként ellenőrizze a szűrőt és a tömlőt, és ha szükséges, tisztítsa meg őket. A szűrő megtisztításához először zárja el a csapot, majd vegye le a tömlőt. Miután levette a szűrőt a tömlőről, mossa le a csap alatt. Helyezze vissza a tiszta szűrőt a tömlőbe. Tegye vissza a tömlőt.



## HIBAELHÁRÍTÁS

HIBAKÓD	HIBAÉÍRÁS	ELLENŐRZÉS
<b>F5</b>	Élégtelen vízellátás	<ul style="list-style-type: none"> <li>Győződjön meg róla hogy a vízcsp teljesen nyitva van-e és nincs-e vízhány.</li> <li>Zárja el a vízcspot, válassza le a csapról a tömlőt és tisztítsa meg a tömlő végén található csatlakozást.</li> <li>Indítsa újra a gépet. Ha a hiba továbbra is fennáll, lépjen kapcsolatba a szervizzel.</li> </ul>
<b>F3</b>	Hiba a folyamatos vízellátásban	<ul style="list-style-type: none"> <li>Zárja el a csapot.</li> <li>Lépjen kapcsolatba a szervizzel.</li> </ul>
<b>F2</b>	A gépben lévő szennyvíz nem vezethető el.	<ul style="list-style-type: none"> <li>Eldugult a vízteleresztő cső.</li> <li>A gépnek szűrőt eldugultattak.</li> <li>Kapcsolja ki a gépet és aktiválja a program-megszakítási parancsol.</li> <li>Ha a hiba továbbra is fennáll, lépjen kapcsolatba a szervizzel.</li> </ul>
<b>F8</b>	Fűtőszálhiba	Lépjen kapcsolatba a szervizzel.
<b>F1</b>	A víztűlfolyást jelező niasztás aktiv.	<ul style="list-style-type: none"> <li>Kapcsolja ki a gépet és zárja el a csapot.</li> <li>Lépjen kapcsolatba a szervizzel.</li> </ul>
<b>FE</b>	Hibás elektronmos panel.	Lépjen kapcsolatba a szervizzel.
<b>F7</b>	Túlmelegedési hiba (a gépben a hőmérséklet túl magas)	Lépjen kapcsolatba a szervizzel.
<b>F6</b>	Hibás fűtőszál-érzékelő	Lépjen kapcsolatba a szervizzel.

***Ha a program monitor valamelyik jelzőfénye be van kapcsolva és az Indítás/szünet jelzőfény ki-be kapcsol,***

Nyitva van a gép ajtaja, csukja azt be.

***Ha a program nem akar elindulni,***

- Ellenőrizze, hogy a dugasz be van-e dugva.
- Ellenőrizze a biztosítékokat.
- Vigyázzon arra, hogy a vízcsp meg legyen engedve.
- Vigyázzon arra, hogy a gép ajtaja be legyen zárva.
- Vigyázzon, hogy a gép ki legyen kapcsolva a Be-/kikapcsolás gomb megnyomásával.
- Vigyázzon arra, hogy a befolyó víz szűrője és a mosogatógép szűrői ne legyenek eltömődve.

***Ha a Mosogató és a Vége jelzőfények villognak***

- A víz túlcspordulását jelző riasztás be van kapcsolva.
- Zárja el a csapot és vegye fel a kapcsolatot egy szakszervizzel.

***Ha az ellenőrző fények nem alszanak ki a mosogató befejezése után.***

A Be-/kikapcsolás gomb nem oldott még ki.

***Ha mosogatószer maradványok maradnak a mosogatószer-adagoló rekeszben***

A mosogatószer betöltésekor a rekesz még nedves volt.

***Ha a program végén víz maradt a gépben***

- A víz kifolyótömlő eltömődött vagy megtekeredett.
- A szűrők el vannak tömődve.
- A program még nem járt le.

***Ha a gép megáll egy mosogatósi program közben***

- Áramszünet
- Nem folyik be víz.
- A program standby (várakozó) módban van.

***Ha rázkódás és ütögetés hallatszik mosogatósi program közben***

- Rosszul elhelyezett edények.
- A mosogatókarok hozzáérnek az edényekhez.

***Ha bizonyos edényeken még maradtak ételmaradványok***

- A gépben rosszul elhelyezett edények, a mosogatókarok nem érték el az érintett edényeket.
- Túltöltött kosarak.
- Egymásnak támaszkodó edények.
- Túl kevés mosogatószer.
- Nem megfelelő, túl enyhe mosogatóprogram kiválasztása.
- Ételmaradékokkal eltömődött mosogatókarok.
- Eltömődött szűrők.
- Nem megfelelően elhelyezett szűrők.
- Eltömődött víz kifolyócső.

***Ha az edényeken fehéres foltok vannak***

- Túl kevés a használt mosogatószer mennyisége.
- Túl alacsonyra állított öblítőprogram adagolás.
- A magas vízkeménység ellenére nem használt speciális vízlágyító só.
- A vízlágyító rendszer túl alacsony szintre van állítva.
- A sóadagoló teteje nincs rendesen lezárva.

### ***Ha az edények nem száradnak meg***

- Szárítási funkció nélküli programot választott.
- Túl alacsonyra állított öblítőszer adagolás.
- Túl hamar kivett edények.

### ***Ha az edényeken rozsdafoltok vannak***

- A mosott edények nem rozsdamentesek.
- Túl magas a só koncentrációja a mosogatóvízben.
- A sóadagoló teteje nincs rendesen lezárva.
- Túl sok só ömlött ki az adagolóból és került be a gép belsejébe az adagoló feltöltésekor.
- Nem megfelelő földelése a hálózatnak.

**Ha az ellenőrzés után a probléma fennállása esetén vagy a fent leírt hibák között nem található rendellenesség esetén hívja fel a szakszervizt.**

## **GYAKORLATI ÉS HASZNOS TANÁCSOK**

1. Ha nem használja a mosogatógépet
  - Áramtalanítsa a gépet és zárja el a vízcsapot.
  - Hagyja az ajtót kissé nyitva, hogy megelőzze a kellemetlen szagok képződését.
  - Tartsa a gép belsejét tisztán.
2. A vízcseppek elkerülése
  - Mosogassa az edényeket az intenzív programmal.
  - Vegyen ki minden fémedényt a mosogatógépből.
  - Ne adjon hozzá mosogatószert.
3. Ha megfelelően helyezi el az edényeket a mosogatógépbe, a lehető legjobb eredményt éri el mind az energiafogyasztás, mind pedig a tisztítás és szárítás terén.
4. Tisztítson le minden durva szennyeződést mielőtt az edényeket beteszi a gépbe.
5. Csak teljesen megtöltött gépet üzemeltessen.
6. Az előmosogatás programot csak akkor használja, ha szükséges.
7. A programok kiválasztásakor vegye figyelembe a programinformációkat és az átlag fogyasztásról szóló adatokat.
8. Mivel a mosogatógép magas hőmérsékleten működik, nem szabad hűtőszekrény közelébe helyezni.
9. Ha a készüléket olyan helyre teszi, ahol fennáll a fagyás veszélye, teljesen ki kell engednie a gépben maradt vizet. Zárja el a vízcsapot, távolítsa el a befolyótömlőt a vízcsapról, és hagyja teljesen kifolyni a bennmaradt vizet.

## MŰSZAKI ADATOK (Spect)

Gyártó	<b>VESTEL</b>
Modell	<b>S-D 0460</b>
Terítékek száma	12
Energiahatékonysági osztály	A++
Éves energiafogyasztás kWh / évben (AEc) ( 280 ciklus ) *	258
Energiafogyasztás (E <sub>j</sub> ) (kWh / ciklus)	0,90
Energiafogyasztás készenléti állapotban (W) (P <sub>o</sub> )	0,50
Bekapcsolva (W) (P <sub>i</sub> )	1,00
Éves vízfogyasztás liter / évben (AWc) ( 280 ciklus ) **	3360
Szárítási hatékonyság***	A
Normál program neve ****	Eco
A normál ciklus programideje (perc)	165
Zajszint dB(A)	52
Készülék Tipusa	Szabadonálló mosogatógép

\* Az energiafogyasztás **258** kWh / év, 280 normál, hideg vizes feltöltést és alacsony energiafogyasztású üzemmódot használó tisztítási ciklus alapján. A tényleges energiafogyasztás a készülék használatától függ.

\*\* A vízfogyasztás **3360** liter / év, 280 normál tisztítási ciklus alapján. A tényleges vízfogyasztás a készülék használatától függ.

\*\*\* A szárítás hatékonysági osztálya **A**, a G-től (legkevésbé hatékony) az A-ig (leghatékonyabb) tartó skálán.

\*\*\*\* A **'Eco'** az a normál tisztítási ciklus, amire a címkén és az adatlapon lévő információ utal. Ez a program alkalmas a szokásos módon szennyezett terítékek tisztítására, és az együttesen tekintetbe vett energia- és vízfogyasztást illetően a leghatékonyabb program.