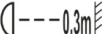

Gebrauchsanweisung & Sicherheitshinweise
Artikelnummer 83680052/01-02

DE

Pendel ist separat im Handel erhältlich.

ACHTUNG!!

1. Nur für den Gebrauch in Innenbereich geeignet, die passende Raumtemperatur beträgt 25°C.
2. Stellen Sie sicher, dass die Leuchte vor dem Gebrauch korrekt installiert wurde. Bei Zweifel oder Fragen, wenden Sie sich an einen qualifizierten Elektriker.
3. Schalten Sie den Strom ab, bevor Sie die Abdeckung entfernen und das Leuchtmittel wechseln.
4. Berühren Sie das Leuchtmittel nicht, bis es vollkommen abgekühlt ist.
5.  Nur für den Gebrauch im Haushalt geeignet.
6.  Der Minimalabstand von der Leuchte zu dem nächststehenden Objekt muss mehr als 0,3m betragen.
7. Falls auf dem Artikel Schäden ersichtlich sind (z.B. am Kabel), darf der Artikel nicht mehr verwendet werden. Eine Reparatur darf nur vom Hersteller, Kundendienst oder einer fachlich qualifizierten Person durchgeführt werden.



Entsorgen Sie elektrische Geräte nicht im unsortierten Haus- oder Siedlungsabfall. Gebrauchen Sie die Abfall- Entsorgungseinrichtungen. Kontaktieren Sie die örtlichen Behörden bzgl. Informationen zu verfügbaren Entsorgungsstellen. Wenn elektrische Geräte auf Mülldeponien oder Müllhalden entsorgt werden, können gefährliche Stoffe auslaufen, welche ins Grundwasser gelangen und somit in unseren Lebensmittelkreislauf eintreten und unsere Gesundheit und unser Wohlbefinden gefährden.

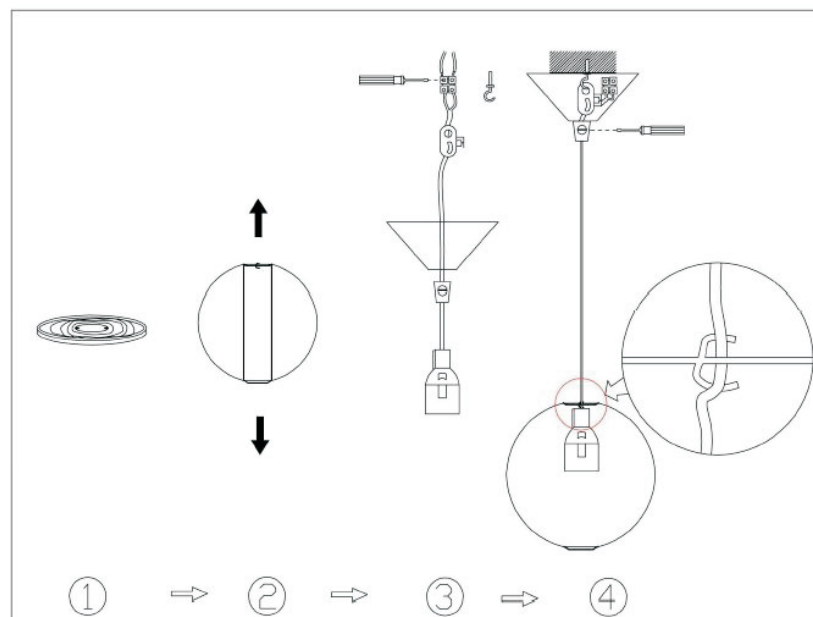

Navodila za uporabo in varnostna navodila Številka artikla: 83680052/01-02

SI

Obešalo za svetilko se prodaja ločeno.

POZOR!

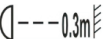
1. Primerno samo za notranjo uporabo, ustreza temperatura prostora je okoli 25 °C.
2. Prepričajte se, da je bila svetilka pred uporabo pravilno nameščena. Če ste v dvomu ali imate vprašanja, se obrnite na strokovno usposobljenega električarja.
3. Preden odstranite ohišje svetilke, jo morate izklopiti iz električnega omrežja, nato lahko zamenjate žarnico.
4. Žarnice se ne dotikajte, dokler ni popolnoma ohlajena.
5.  Primerno samo za uporabo v gospodinjstvu.
6.  Minimalna razdalja med svetilko in najbližjim predmetom mora biti najmanj 0,3 metra.
7. Če so na izdelku vidne poškodbe (npr. na kablu), ga ne smete več uporabljati. Izdelek lahko popravi samo proizvajalec, servisna služba ali strokovno usposobljena



Električnih naprav ne odstranjajte med nesortirane gospodinjske ali komunalne odpadke. Uporabljajte za to namenjena zbiralna odlagališča. Informacije o urejenih zbirališčih oz. zbirnih centrih prejmete pri vaši lokalni upravi. Če se električne naprave zavržejo na deponije ali odlagališča, obstaja možnost izliva nevarnih snovi, ki lahko prodrejo v podtalnico in potemtakem v našo prehranjevalno verigo, kar pa predstavlja nevarnost za naše zdravje in dobro počutje.

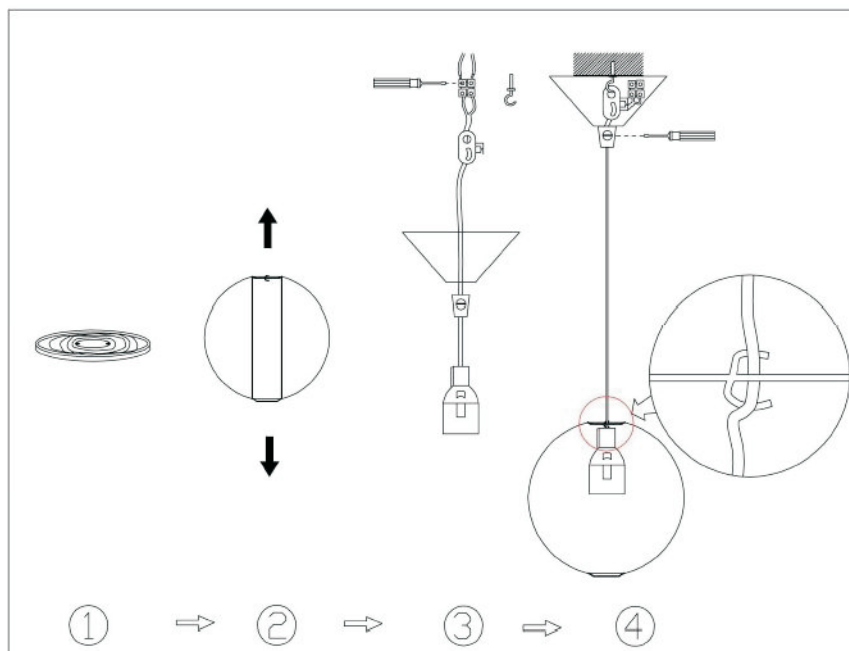

Fontos biztonsági figyelmeztetés
Cikkszám 83680052/01-02

HU

Függeszték külön kapható.

FIGYELEM:

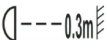
1. csal beltéri használatra alkalmas, az ideális szobahőmérséklet 25°C.
2. Győződjön meg arról , hogy a használat előtt a lámpa biztonságosan került felszerelésre. Kérdés esetén kérdezzen egy villanyszerelési szakembert.
3. Kapcsolja le az áramot mielőtt a lámpa burkolatát eltávolítja és a lámpát használatba veszi.
4. Ne érintse meg a lámpát amíg az le nem hűl.
5.  Csak háztartási használatra.
6.  a minimális távolság a lámpa és a következő tárgy között, több mint 0,3m-nek kell lennie.
7. Ha a lámpán sérülés látszik pl. kábel szakadás, ne használja többet. A javítást csak a gyártó, vevőszolgálat vagy képzett szakember végezheti



Ne tegyen elektromos készüléket háztartási szemétbe. Adja le az erre kijelölt gyűjtőhelyeken. Vegye fel a kapcsolatot a helyi önkormányzattal a gyűjtőhelyekkel kapcsolatban. Ha az elektromos készülék háztartási szemétbe kerül, veszélyes anyag szivároghat belőle, ami az élő vízben és a környezetben , egészségünkben kárt okozhat.

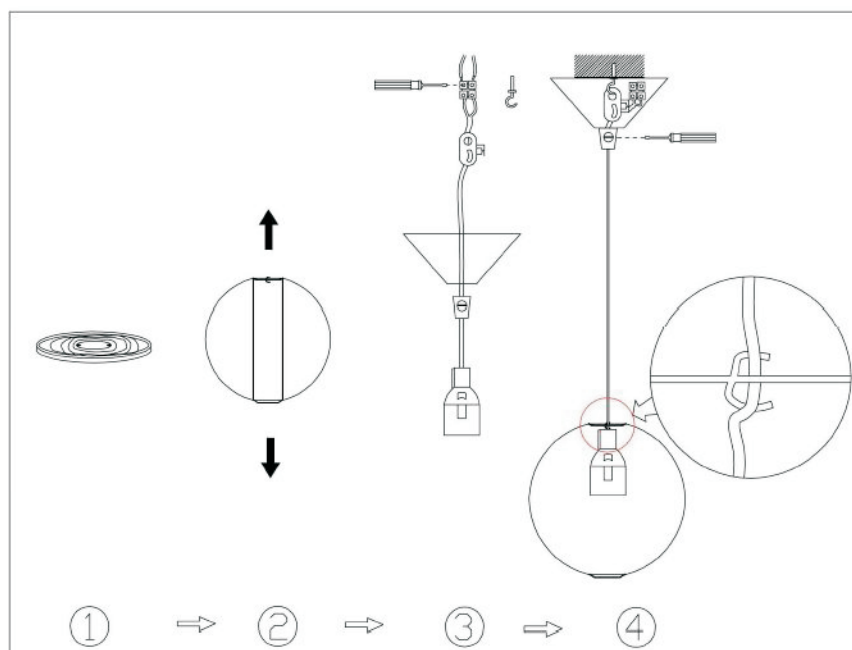

Návod na použitie & bezpečnostné pokyny
Číslo výrobku 83680052/01-02

SK

Závesnú lampu je možné obdržať zvlášť.

POZOR!!

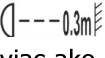
1. Vhodné len pre použitie v interiéroch, vhodná izbová teplota 25°C.
2. Uistite sa, či bolo svietidlo pred použitím správne nainštalované. V prípade pochybností alebo dotazov sa obráťte na kvalifikovaného elektrikára.
3. Odpojte elektrický prúd skôr ako budete odstraňovať kryt a vymieňať žiarovku.
4. Nedotýkajte sa žiarovky, pokiaľ nebude úplne chladná.
5.  Vhodné len pre použitie v domácnosti.
6.  Minimálny odstup svietidla od najbližšieho nachádzajúceho sa objektu musí byť viac ako 0,3m.
7. V prípade, že sú na výrobku viditeľné závady (napr. na kábli), nesmie sa výrobok ďalej používať. Opravu smie vykonávať len výrobca, zákaznícky servis alebo odborne kvalifikovaná osoba.



Nelikvidujte elektrické spotrebiče v netriedenom domácom odpade, použite zariadenia pre likvidáciu odpadov. Informujte sa v mieste Vašho bydliska, kde sa nachádzajú zberne pre likvidáciu elektroodpadu. Ak sa elektrospotrebiče odstraňujú na skládkach, uvoľňujú sa nebezpečné látky, ktoré sa dostávajú do spodných vôd a potravín a tým ohrozujú naše zdravie.

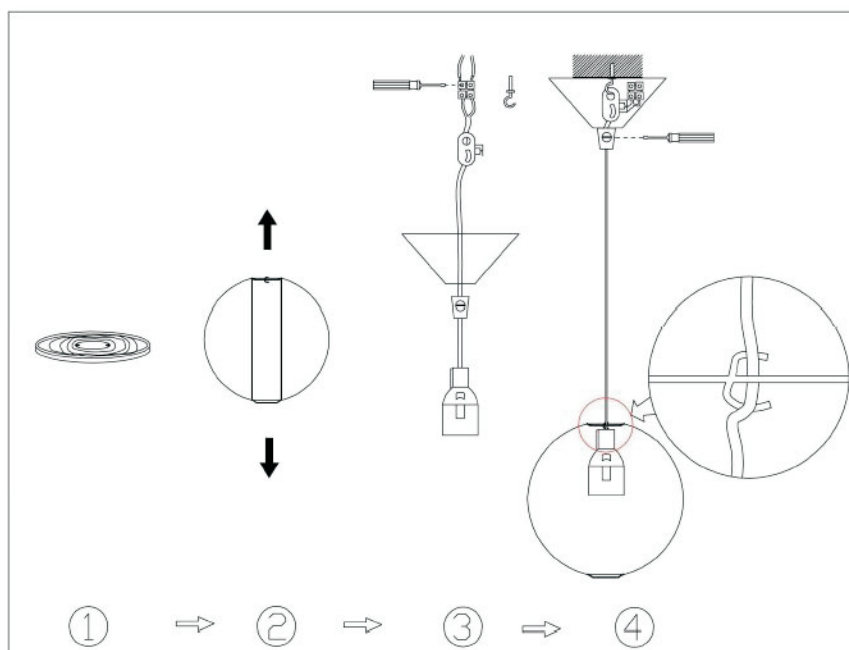

Návod k použití a bezpečnostní pokyny Číslo výrobku 83680052/01-02

CZ

Závěsné svítidlo je k dostání v obchodu odděleně.

POZOR!!

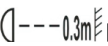
1. Vhodné jen k použití v interiéru, vhodná teplota prostoru je 25°C.
2. Před použitím se ujistěte, že bylo svítidlo správně nainstalováno. V případě nejistoty nebo otázek se obraťte na kvalifikovaného elektrikáře.
3. Vypněte proud před tím, než odstraníte kryt a budete žárovku vyměňovat.
4. Nedotýkejte se žárovky, dokud úplně nevychladla.
5.  Vhodné jen pro použití v domácnosti.
6.  Minimální odstup objektu od žárovky musí být větší než 0,3 m.
7. Pokud je na výrobku viditelné poškození (např. na kabelu), nesmí se výrobek použít. Opravu smí provést jen výrobce, zákaznický servis nebo odborně kvalifikovaná osoba.



Nelikvidujte elektrické spotřebiče v domácím odpadu. Využijte sběrný. O dostupných sběrných se informujte na příslušném úřadu. Pokud jsou elektrické spotřebiče likvidovány na skládkách, mohou vypouštět nebezpečné látky, které proniknou do spodních vod a tím se dostanou do potravinového řetězce a ohrožují naše zdraví.

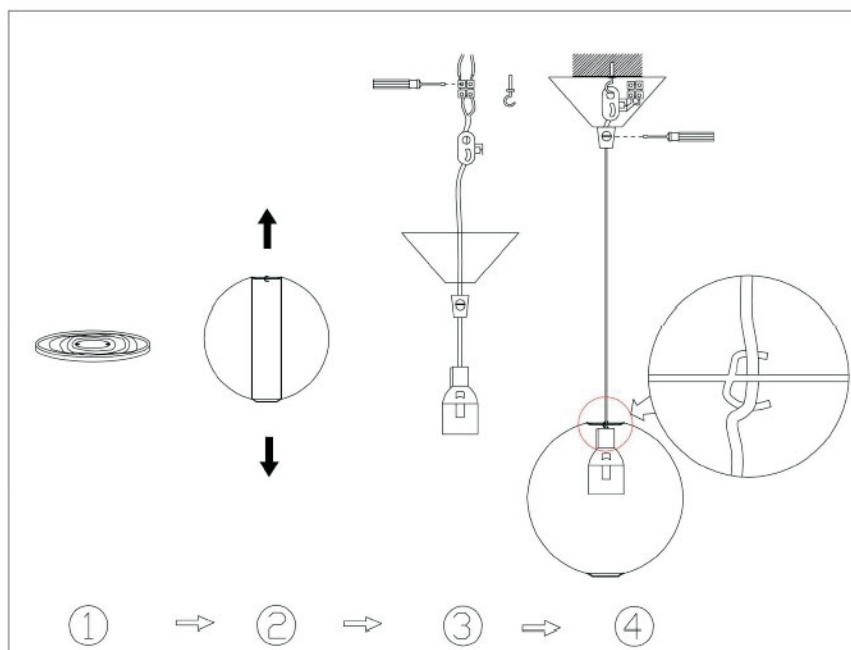

Instrucțiuni de utilizare & instrucțiuni de siguranță Număr articol: 83680052/01-02

RO

Pendulul este disponibil separat în magazin.

ATENȚIE!

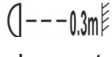
1. Destinat exclusiv iluminării spațiilor interioare, temperatura ambiantă adecvată fiind de 25°C.
2. Înaintea folosirii corpului de iluminat asigurați-vă că acesta a fost montat în mod corespunzător. Dacă aveți dubii sau întrebări, adresați-vă unui electrician calificat.
3. Întrerupeți alimentarea cu curent electric înainte de a îndepărta capacul și de a schimba becul.
4. Nu atingeți becul înainte de a se fi răcit complet.
5.  Produsul este destinat în exclusivitate uzului casnic.
6.  Distanța minimă dintre corpul de iluminat și cel mai apropiat obiect trebuie să fie de peste 0,3 m.
7. Este interzisă folosirea articolului în cazul în care acesta prezintă defecțiuni (de ex. ale cablului). Reparațiile pot fi executate numai de către producător, personalul de service sau specialiști calificați.



Nu aruncați produsele electrice împreună cu gunoiul menajer sau ca deșeuri municipale nesortate. Reciclați la centrele specializate de reciclare. Pentru informații în legătură cu centrele disponibile de eliminare a deșeurilor, adresați-vă autorităților locale. Stocarea dispozitivelor electrice în depozitele de deșeuri poate duce la contaminarea cu substanțe periculoase a apelor subterane și astfel a alimentelor, compromițând sănătatea și starea noastră de

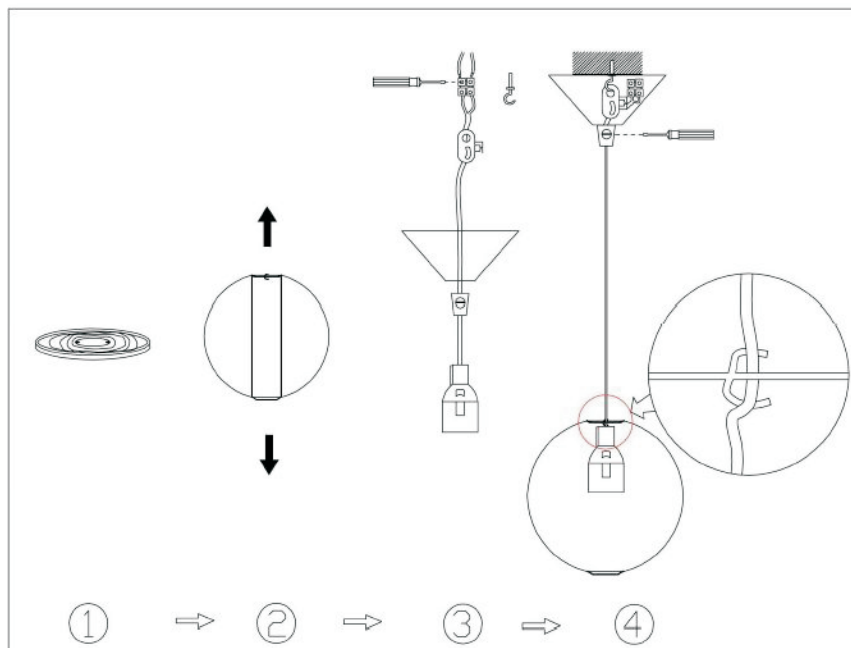

Uputa za korištenje i sigurnosne napomene Broj artikla 83680052/01-02

HR

Ovjes je zasebno dostupan u prodaji.

PAŽNJA!

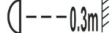
1. Pogodno samo za unutarnju uporabu, odgovarajuća sobna temperatura iznosi 25°C.
2. Prije korištenja provjerite je li svjetiljka pravilno instalirana. U slučaju nedoumice i za sva ostala pitanja obratite se ovlaštenom električaru.
3. Prije uklanjanja zaštite i zamjene žarulje izvucite utikač iz utičnice.
4. Ne dodirujte žarulju dok se potpuno ne ohladi.
5.  Namijenjeno samo za korištenje u kućanstvu.
6.  Minimalni razmak od svjetiljke do najbližeg objekta mora biti veći od 0,3 m.
7. Ne koristite proizvod u slučaju oštećenja (npr. na kabelu). Popravak smije izvršiti samo proizvođač, služba za kupce ili stručno kvalificirana osoba.



Električni uređaji ne smiju se zbrinjavati u komunalni otpad. Odnosite električni uređaj u sabirni centar za zbrinjavanje EE otpada. Za više informacija o zbrinjavanju EE otpada obratite se lokalnim vlastima. Iz oštećenih električnih uređaja na deponiji smeća može doći do istjecanja opasnih tvari u vodu i okoliš, čime se ozbiljno ugrožava priroda te zdravlje ljudi i životinja.

