

# EXQUISIT

## Mikrowelle EMW20G



Sehr geehrte Kundin, sehr geehrter Kunde

Wir danken Ihnen für den Kauf unseres Mikrowellengerätes. Sie haben gut gewählt. Ihr Exquisit-Gerät wurde für den Einsatz im privaten Haushalt gebaut und ist ein Qualitätserzeugnis, das höchste technische Ansprüche mit praxistgerechtem Bedienkomfort verbindet – wie andere Exquisit-Geräte auch, die zur vollen Zufriedenheit ihrer Besitzer in ganz Europa im Einsatz stehen.

## Inhaltsverzeichnis

<b>1</b>	<b>Einleitung .....</b>	<b>2</b>
<b>2</b>	<b>Ihr Beitrag zum Umweltschutz .....</b>	<b>3</b>
<b>3</b>	<b>Sicherheit .....</b>	<b>3</b>
3.1	Sicherheitshinweise .....	3
3.2	Erklärung der Sicherheitshinweise .....	3
3.3	Allgemeine Sicherheitshinweise .....	4
3.4	Eignung von Geschirr .....	6
<b>4</b>	<b>Bestimmungsgemäße Verwendung.....</b>	<b>7</b>
<b>5</b>	<b>Gerät auspacken .....</b>	<b>7</b>
<b>6</b>	<b>Beschreibung des Gerätes .....</b>	<b>8</b>
6.1	Technische Daten .....	8
<b>7</b>	<b>Einbau .....</b>	<b>9</b>
<b>8</b>	<b>Installation .....</b>	<b>11</b>
8.1	Aufstellen .....	11
<b>9</b>	<b>Inbetriebnahme .....</b>	<b>12</b>
9.1	Vor der ersten Inbetriebnahme .....	12
9.2	Gerät am Stromnetz anschließen .....	12
<b>10</b>	<b>Betrieb.....</b>	<b>12</b>
10.1	Beschreibung des Gerätes .....	12
10.2	Bedienblende .....	13
10.3	Programmierung der Funktionen .....	14
<b>11</b>	<b>Fehlersuche.....</b>	<b>20</b>
<b>12</b>	<b>Instandhaltung .....</b>	<b>21</b>
12.1	Reinigung und Pflege .....	21
<b>13</b>	<b>Reparaturen.....</b>	<b>22</b>
<b>14</b>	<b>Kundendienst.....</b>	<b>22</b>
14.1	Zuständige Kundendienstadresse: .....	22
<b>15</b>	<b>Garantiebedingungen für die ersten 24 Monate .....</b>	<b>23</b>
15.1	Garantiebedingungen .....	23
15.2	Leistungsdauer .....	23
15.3	Umfang der Mängelbeseitigung .....	24
15.4	Geltungsbereich.....	24

## 1 Einleitung

Dieses Gerät entspricht den geltenden EG-Sicherheitsbestimmungen in Bezug auf

elektrische Apparate. Es wurde nach Stand der Technik gefertigt und zusammengebaut.

Bevor Sie das Gerät in Betrieb nehmen lesen Sie diese Gebrauchsanweisung aufmerksam durch. Sie enthält wichtige Sicherheitshinweise für die Installierung, den Betrieb und den Unterhalt des Gerätes. Eine unsachgemäße Verwendung des Gerätes kann gefährlich sein, insbesondere für Kinder.

Bewahren Sie die Gebrauchsanweisung zum späteren Nachschlagen auf. Geben Sie sie an eventuelle Nachbesitzer weiter. Bei Fragen zu Themen, die in dieser Gebrauchsanweisung für Sie nicht ausführlich genug beschrieben sind, kontaktieren Sie den Kundendienst.

## 2 Ihr Beitrag zum Umweltschutz

Achten Sie auf eine umweltgerechte Entsorgung. Machen Sie ausgediente Altgeräte vor der Entsorgung unbrauchbar:

Entfernen oder zerstören Sie evtl. vorhandene Schnapp- und Riegelschlösser. Dadurch verhindern Sie, dass sich spielende Kinder im Gerät einsperren (Erstickungsgefahr!) oder in andere lebensgefährliche Situationen geraten. Kinder können Gefahren, die im Umgang mit Haushaltsgeräten liegen, oft nicht erkennen. Sorgen Sie deshalb für die notwendige Aufsicht und lassen Sie Kinder nicht mit dem Gerät spielen.

Die Entsorgung muss nach den jeweils örtlich gültigen Bestimmungen vorgenommen werden. Für weitere Informationen wenden Sie sich an Ihre örtliche Behörde oder Entsorgungsfirma.

## 3 Sicherheit

### 3.1 Sicherheitshinweise

Alle Sicherheitshinweise in dieser Gebrauchsanweisung sind mit einem Warnsymbol versehen. Sie weisen frühzeitig auf mögliche Gefahren hin. Diese Informationen sind unbedingt zu lesen und zu befolgen.

### 3.2 Erklärung der Sicherheitshinweise



#### **WARNUNG**

bezeichnet eine gefährliche Situation, welche bei Nichtbeachtung zum

Tod oder zu schwerwiegenden Verletzungen führen kann!



### **VORSICHT**

bezeichnet eine gefährliche Situation, welche bei Nichtbeachtung zu leichten oder mäßigen Verletzungen führen kann!

### **WICHTIG**

bezeichnet eine Situation, welche bei Nichtbeachtung erhebliche Sach- oder Umweltschäden bewirken kann!

## 3.3 Allgemeine Sicherheitshinweise



### **WARNUNG**

Die elektrische Sicherheit dieses Gerätes ist nur garantiert, wenn das Gerät an ein einwandfrei geerdetes System angeschlossen wird und den elektrischen Sicherheitsnormen entspricht.

Schalten Sie im Notfall sofort die Sicherung aus.

Zur Vermeidung von Verbrennungen, elektrischem Kurzschluss, Feuergefahr, Verletzungen oder Mikrowellenbestrahlung sollte Folgendes beachtet werden.

Die elementaren Sicherheitsvorkehrungen für Haushaltsgeräte müssen beachtet werden, insbesondere folgende:

- Berühren Sie niemals ein elektrisches Gerät, wenn Ihre Hände oder Füße nass sind oder wenn Sie barfuss sind.
- Benützen Sie niemals ein elektrisches Gerät im Freien unter starker Sonnenbestrahlung oder im Regen.
- Die elektrische Sicherheit dieses Gerätes ist nur garantiert, wenn das Gerät an ein einwandfrei geerdetes System angeschlossen wird und den elektrischen Sicherheitsnormen entspricht. Der Hersteller lehnt jegliche Verantwortung ab, falls diese Anweisungen nicht befolgt werden.
- Ein beschädigtes Stromversorgungskabel muss unverzüglich durch den Lieferanten, Fachhändler oder Kundendienst ersetzt werden. Wenn Kabel oder Steckerverbindungen beschädigt sind, dürfen Sie das Gerät nicht mehr benutzen.
- Außer den in dieser Gebrauchsanweisung beschriebenen Reinigungs- und Wartungsarbeiten dürfen keine Eingriffe am Gerät vorgenommen werden.
- Öffnen Sie die Türe der Mikrowelle nicht während des Betriebes.
- Platzieren Sie Lebensmittel nur auf dem Glasteller und achten Sie darauf, dass die Gummidichtung der Tür stets frei von Schmutz, Speiseresten und Reinigungsmittel ist.

- Benutzen Sie dieses Gerät niemals ohne Kochgut.
- Die Tür der Mikrowelle muss stets korrekt geschlossen werden, damit die Türdichtung, Scharniere und Schließmechanismus nicht beschädigt werden.
- Lesen Sie diese Bedienungsanleitung durch bevor Sie das Gerät einschalten.
- Dieses Gerät ist nur für den Einsatz im Haushalt geschaffen, und darf nicht für professionelle, kommerzielle oder industrielle Zwecke verwendet werden.
- Betreiben Sie dieses Gerät niemals ohne Kochgut.
- Betreiben Sie dieses Gerät nicht wenn das Kabel oder die Steckdose beschädigt sind, wenn es nicht richtig funktioniert, beschädigt wurde oder gefallen ist.
- Der Garraum ist zur Aufbewahrung jeglicher Gegenstände (z.B. Dokumente, Kochbücher, etc) nicht vorgesehen.
- Flüssigkeiten und andere Speisen dürfen auf keinen Fall in luftdicht verschlossenen Behältern aufgewärmt werden. Explosionsgefahr.
- Beim Aufwärmen von Getränken in einem Mikrowellenherd kann beim Erreichen des Siedepunktes spontan Flüssigkeit explosionsartig im Garraum verspritzt werden. Nehmen Sie gefüllte Behälter nur mit äußerster Vorsicht aus dem Ofen heraus.
- Erhitzen Sie kein Öl in dieses Gerät zum Frittieren.
- Ungeschälte und hart gekochte Eier mit Schale dürfen nicht in einem Mikrowellenherd aufgewärmt werden, da diese explodieren könnten.
- Durchstechen Sie vor dem Garen von Kartoffeln, Äpfeln und anderen Früchten und Gemüse die Schale mit einer Gabel.
- Der Inhalt von Babyflaschen und Gläsern mit Kindergerichten muss umgefüllt und umgerührt werden. Wichtig: Vor dem Verzehr müssen Sie die Temperatur prüfen, um schwere Verbrennungen zu vermeiden.
- Prüfen Sie ob das Geschirr für die Mikrowelle geeignet ist. Test: stellen Sie das Geschirr in den Garraum für 60 Sekunden bei höchster Leistungsstufe. Wenn sich das Geschirr durch diesen Vorgang erhitzt ist es nicht für die Mikrowellen geeignet.
- Küchengeschirr kann durch die vom Garguts abgegebene Wärme heiß werden, insbesondere wenn das Garguts durch spezielle Abdeckhauben bedeckt war.
- Lassen Sie niemals Kinder oder Jugendliche unbeaufsichtigt Speisen mit diesem Gerät aufwärmen.

Um das Brandrisiko im Herdinneren zu verhindern, beachten Sie bitte folgende Hinweise:



**Brandgefahr! Keine Speisen in Warmhalteverpackungen (beschichtetem Papier) oder brennbarem Kunststoff erwärmen. Wenn Rauch festgestellt wird, das Gerät sofort abschalten und den Stecker zu ziehen. Die Tür geschlossen halten, um eventuell auftretende Flammen zu ersticken.**

## Seite 6 von 25 DE

Lassen Sie nichts überkochen. Achten Sie besonders darauf, dass Sie weder Papier, Plastik oder andere brennbare Materialien zum Kochen mit verwenden werden.

Entfernen Sie sämtliche Verschlüsse von Kunststoffbeuteln.

Wenn Rauch aus dem Ofen austritt, müssen Sie den Gerätestecker unverzüglich aus der Steckdose ziehen. Die Tür geschlossen lassen um eventuelle Flammen zu ersticken

**Babynahrung:** Vor dem Erwärmen von Babynahrung Sauger und Verschlusskappe entfernen. Nach dem Erwärmen gut schütteln oder umrühren, damit die Wärme gut verteilt wird. Unbedingt die Temperatur prüfen, bevor das Kind die Nahrung bekommt.



**Verbrennungsgefahr!** Durch die erhitzten Speisen kann auch das Geschirr heiß werden. Benutzen Sie deshalb beim Herausnehmen von Gargut immer Topflappen.

Beim Grillen und Kombigrillen werden Drehteller und Geräteinnenseiten sehr heiß. Seien Sie sehr vorsichtig, wenn Sie Gargut einbringen oder entnehmen.

Lassen Sie den Drehteller vor dem Herausnehmen erst abkühlen und benutzen Sie Topflappen zum Herausnehmen der Speisen.

Prüfen Sie, ob das Gerät Beschädigungen, insbesondere an der Tür oder am Türrahmen, aufweist. Ist das Gerät beschädigt, dürfen Sie es nicht in Betrieb nehmen.

### 3.4 Eignung von Geschirr

**Geeignet:**

- Nur Geschirr benutzen, das für den Gebrauch in Mikrowellen geeignet ist. Achten Sie beim Gebrauch von Mikrowellengeschirr auf Hinweise des Herstellers.
- Geschirr aus hitzebeständigem Glas, Porzellan, Steingut, Keramik, Glaskeramik oder hitzebeständigem Kunststoff ist für die Mikrowelle geeignet, wobei aber dessen Anwendung (Mikrowelle, Grill, Heißluft) beachtet werden muss. Siehe Tabelle unter Eignung von Geschirr.
- Aluminiumfolie kann in kleinen Stücken zum Abdecken empfindlicher Teile, z. B. zum Auftauen von Geflügel, verwendet werden. Darauf achten, dass die Aluminiumfolie nicht mit den Wänden des Garraumes in Berührung kommt.
- Offene, flache Metallgefäße, wie z.B. Aluminiumschalen, können zum Erwärmen von Fertiggerichten verwendet werden.

**Nicht geeignet:**

- Kein Geschirr mit Gold- oder Silberdekor verwenden. Es kann zu Funkenbildung kommen und das Dekor könnte zerstört werden.
- Keine Metallgefäße verwenden. Es kann zu Funkenbildung kommen. Behälter mit Metallgriffen, Metalldrähten oder Metallbesatz sind generell nicht zur Benutzung geeignet.
- Entfernen Sie Drahtverschlüsse usw. von Behältern, bevor sie diese in das Gerät einstellen.
- Gefäße aus Holz und Melamin-Behälter sind auch ungeeignet.
- Benutzen Sie außerdem keinen Behälter mit einer schmalen Öffnung (z.B. Flaschen).
- Keine Fleischthermometer benutzen, die nicht ausdrücklich vom Hersteller als 'mikrowellengeeignet' ausgewiesen sind.

## 4 Bestimmungsgemäße Verwendung

Das Mikrowellengerät ist für die Verwendung im Haushalt bestimmt. Es eignet sich zum kochen und garen von Lebensmitteln. Jede darüber hinaus gehende Verwendung gilt als nicht bestimmungsgemäß. Wird das Gerät zweckentfremdet oder anders als in dieser Gebrauchsanweisung beschrieben bedient, kann vom Hersteller keine Haftung für eventuelle Schäden übernommen werden.

Zur bestimmungsgemäßen Verwendung gehört auch die Einhaltung der vom Hersteller vorgeschriebenen Betriebs- und Wartungsbedingungen. Umbauten oder Veränderungen an dem Mikrowellengerät sind aus Sicherheitsgründen nicht zulässig.

## 5 Gerät auspacken

Die Verpackung muss unbeschädigt sein. Überprüfen Sie das Mikrowellengerät auf Transportschäden. Ein beschädigtes Gerät darf auf keinen Fall in Betrieb genommen werden. Wenden Sie sich im Schadensfall an den Lieferanten.



### **WARNUNG**

**Verpackungsteile (z. B. Folien, Styropor) können für Kinder gefährlich sein. Erstickungsgefahr! Verpackungsmaterial von Kindern fernhalten!**

### **Verpackungsmaterial**

Achten Sie auf eine umweltgerechte Entsorgung.

### **Transportschutz entfernen**

## Seite 8 von 25 DE

Das Gerät sowie Teile der Innenausstattung sind für den Transport geschützt. Entfernen Sie alle Klebebänder auf der rechten und linken Seite der Gerätetür. Kleberückstände können Sie mit Reinigungsbenzin entfernen. Entfernen Sie alle Klebebänder und Verpackungsteile auch aus dem Inneren des Gerätes.

### Lieferumfang

Zum Lieferumfang des Gerätes gehören ein Glasteller, und ein Rollenring

## 6 Beschreibung des Gerätes

### 6.1 Technische Daten

Modell Nr.	EMW20G
Inhalt Volumen des Garraums	25 Liter
Nettogewicht	13 kg
Elektrischer Anschluss	230V / 50 Hz /
Eingangsleistung Mikrowelle	1250 W
Ausgangsleistung Mikrowelle	800 W
Eingangsleistung Grill	1000 W
Drehteller Ø	24.5 cm
Abmessungen unverpackt (HxBxT)	46.1x35.9x28. cm



## 7 Einbau

### Bitte beachten

#### Elektrischer Anschluss

Der Ofen wird mit einem Stecker versehen und darf nur an einer ordnungsgemäß installierten Steckdose verbunden werden.

Die Steckdose muss in Übereinstimmung mit den entsprechenden Vorschriften installiert werden. Im Falle eines Defekts ist die Steckdose nur von einem qualifizierten Elektriker zu ersetzen.

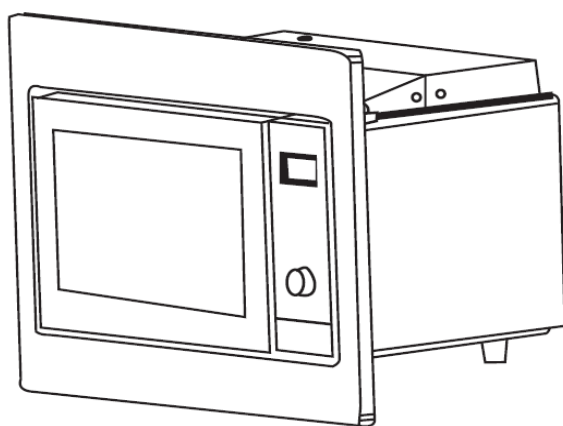

Der Einbauschränk darf keine Rückwand haben. Minimale Installationshöhe ist 85 cm. Lüftungsschlitze und Lufteinlass nicht abdecken.

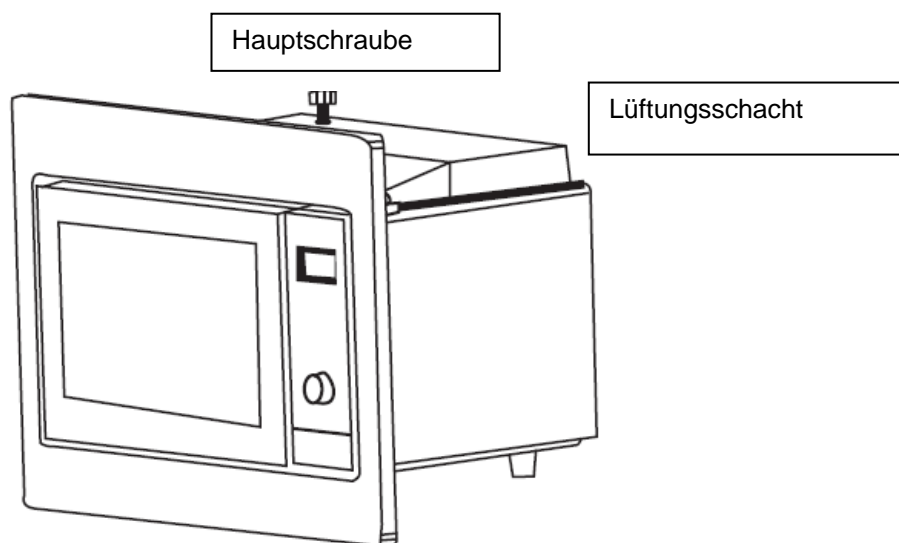

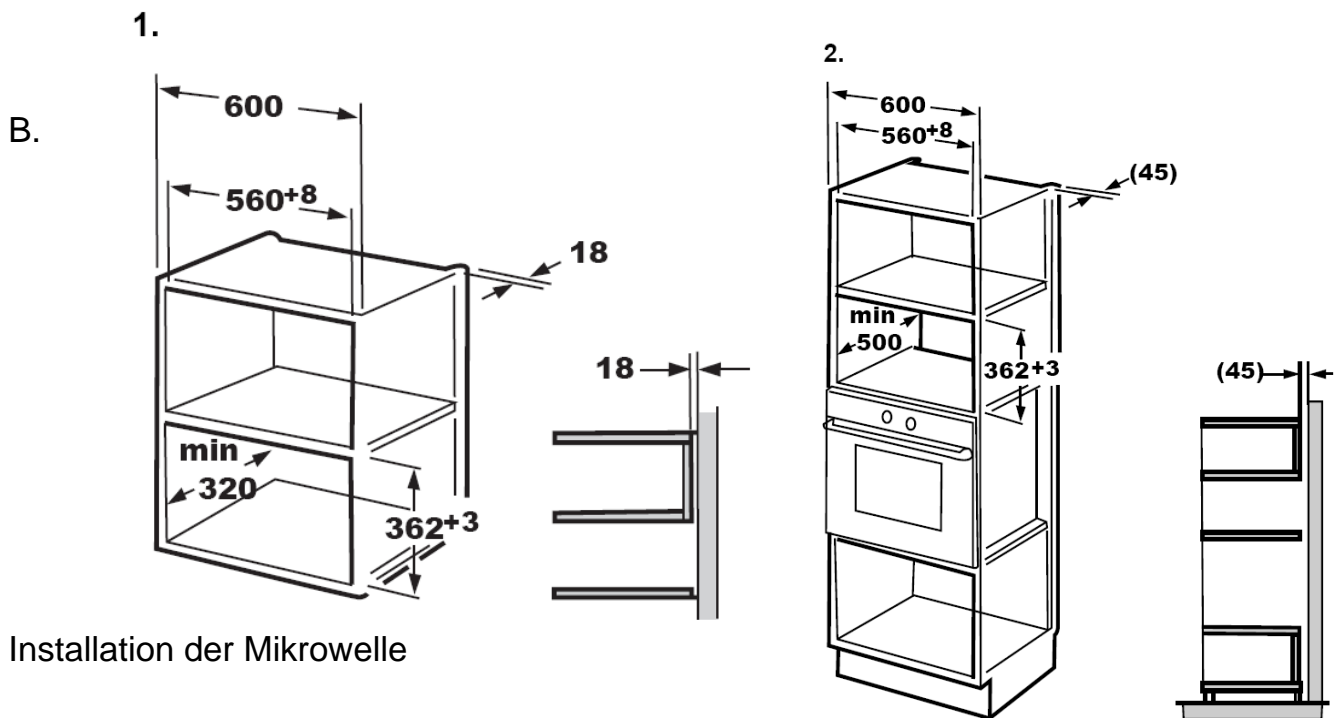

Installation der Mikrowelle

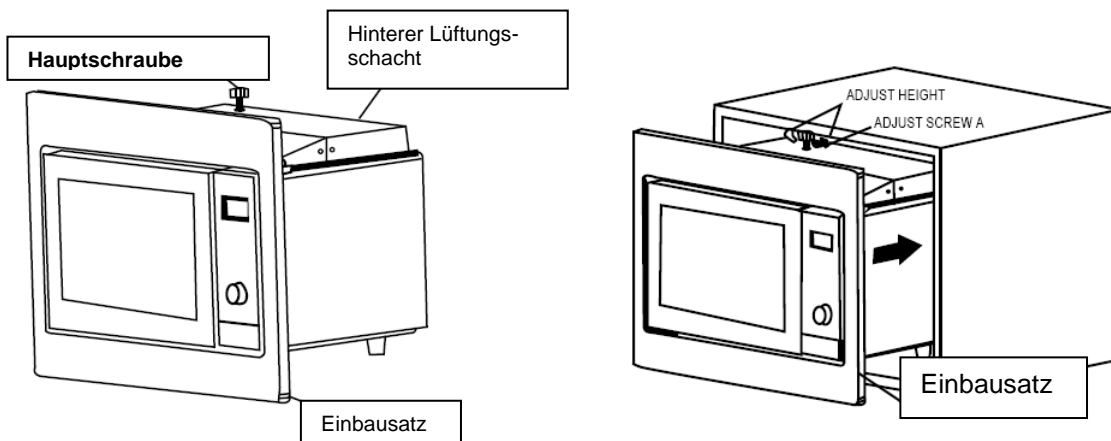

2. Fixieren Sie die Haupt-Schraube und anschließend installieren Sie die Mikrowelle  
 Das Netzkabel darf nicht geknickt werden  
 Stellen Sie sicher dass der Ofen in der Mitte des Gehäuses installiert ist.

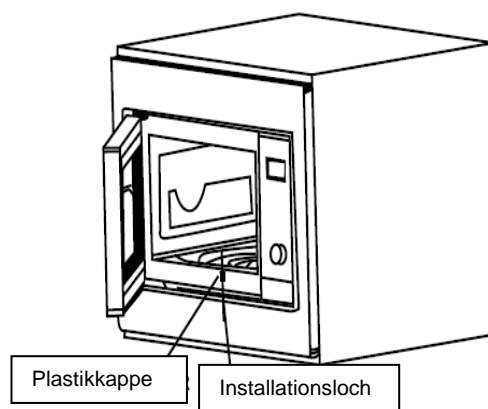
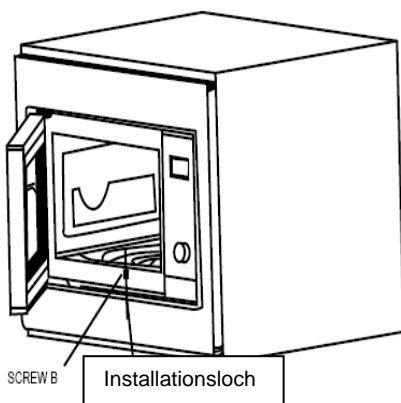

2. Öffnen Sie die Tür und fixieren das Gehäuse indem Sie die Schraube B in das Installationsloch von den Einbausatz schrauben und anschließend bringen Sie die Plastikkappe des Einbausatzes an.

## 8 Installation

### 8.1 Aufstellen

Das Gerät soll in einem gut belüfteten und trockenen Raum stehen. Die Umgebungstemperatur wirkt sich auf den Stromverbrauch und die einwandfreie Funktion des Gerätes aus.

- Die Mikrowelle muss auf einer flachen, stabilen und wärmebeständigen Unterlage stehen, die in der Lage ist, das Gewicht der Mikrowelle und des Garguts zu tragen.
- Das Gerät darf nicht in der Nähe von Heizquellen, leicht entzündbaren Stoffen oder an Orten mit hoher Luftfeuchtigkeit betrieben werden.
- Achten Sie darauf, dass die Lüftungsschlitze oben, seitlich und hinten nicht durch Gegenstände verschlossen werden. Lassen Sie einen Freiraum oben von 20 cm, an den Seiten von 5 cm und an der Rückwand von 10 cm.
- Benutzen Sie das Gerät niemals ohne Drehteller, Rollenring, Mitnehmer oder mit beschädigtem Anschlusskabel.
- Die Steckdose für den Gerätestecker muss leicht zugänglich sein, um im Notfall das Gerät vom Stromnetz zu trennen.
- Betreiben Sie das Gerät niemals im Freien.
- Das Gerät erfordert eine Spannungsfrequenz von 220 – 240 V / 50 Hz. Überprüfen Sie vor dem Anschließen, ob die vorhandene Stromart, die Spannung und die Frequenz mit dem Typenschild übereinstimmen.
- Halten Sie die Innenseite der Tür sowie den Garraum sauber.
- Stellen Sie das Gerät nicht unmittelbar neben Radio oder TV

## WICHTIG

**Die Füße des Mikrowellengerätes sollen stabil auf dem Boden stehen und nicht wackeln.**

**Das Netzkabel darf niemals eingeklemmt oder abgedeckt werden. Ein beschädigtes Netzkabel darf nur vom technischen Kundendienst ausgewechselt werden. Benutzen Sie das Gerät nicht zweckentfremdet. (Z.B. zum Heizen von Räumen, usw.)**

**Den Griff während des Transports oder Reinigens nicht festhalten oder daran ziehen.**

**Kinder dürfen das Gerät nicht ohne Aufsicht benützen.**

**Nach Beenden des Garvorgangs darauf achten, dass das Gerät ausgeschaltet ist.**

## 9 Inbetriebnahme

### 9.1 Vor der ersten Inbetriebnahme

Entfernen Sie sämtliche Verpackungsmaterialien. Prüfen Sie ob sich das Gerät in einwandfreiem Zustand befindet. Bei Zweifeln das Gerät nicht benutzen und den Kundendienst rufen.

- Reinigen Sie das Gerät wie unter Reinigung und Pflege beschrieben.
- Legen Sie den Rollenring in die Mulde im Inneren des Gerätes. Setzen Sie den Drehteller so auf den Rollenring auf, dass die Aussparungen im Drehteller im Antriebsnockenrad einrasten.

### 9.2 Gerät am Stromnetz anschließen

#### WICHTIG

Das Gerät muss unbedingt vorschriftsmäßig von einem Elektrofachmann oder von Ihrem Kundendienst angeschlossen werden.

## 10 Betrieb

### 10.1 Beschreibung des Gerätes

- A) Bedienfeld
- B) Drehtellerwelle
- C) Drehtellerringaufbau
- D) Glasteller
- E) Sichtfenster
- F) Türaufbau
- G) Sicherheitsverriegelung

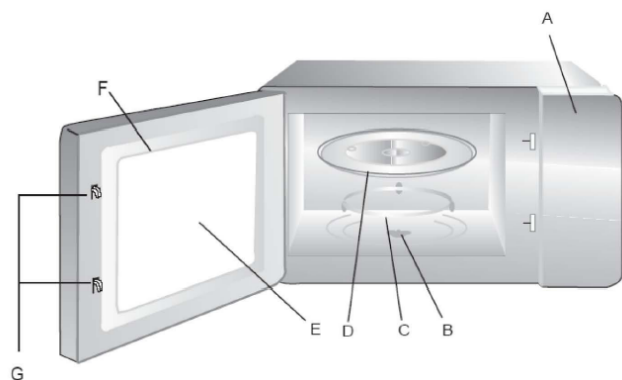

Grillrost (nur für Ausführung mit Grill )

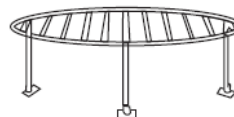

## Montage des Drehtellers

Hub (underside)	Mittelpunkt (Unterseite)
Glass tray	Glasteller
Turntable shaft	Drehtellerwelle
Turntable ring assembly	Drehtellerringaufbau



- Niemals den Glasteller auf den Kopf stellen. Der Glasteller sollte niemals behindert werden.
- Glasteller und Drehtellerringaufbau müssen stets zusammen benutzt werden.
- Speisen und Speisenbehälter müssen immer zum Garen auf den Glasteller gestellt werden.
- Wenn Glasteller oder Drehtellerringaufbau reißen oder brechen, sollten Sie den technischen Kundendienst anrufen.

## 10.2 Bedienblende



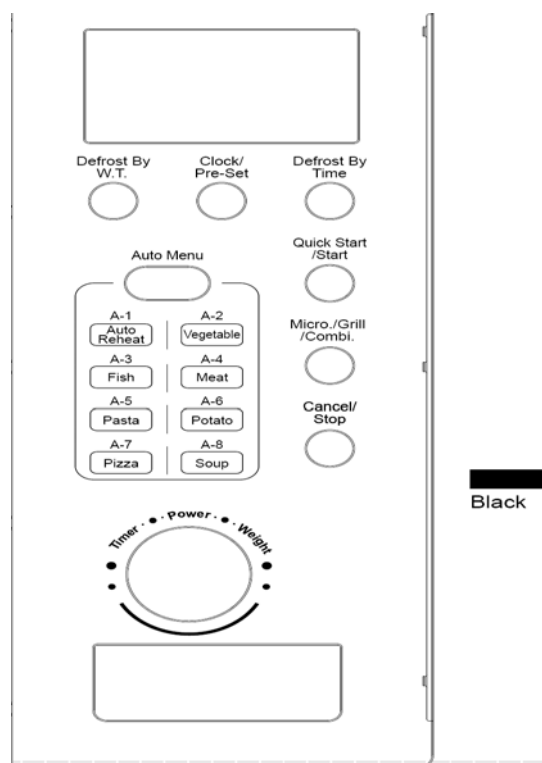





Defrost By W.T.	Auftauen nach KG
Clock/Pre-Set	Uhr/ Voreinstellung
Defrost By Time	Auftauen nach Zeit
Auto Menu	Automatische Programme
Auto Reheat	Automatisches Aufwärmen
Vegetable	Gemüse
Fish	Fisch
Meat	Fleisch
Pasta	Nudeln
Potato	Kartoffeln
Pizza	Pizza
Soup	Suppe
Timer Leistung	Zeit Power
Weight	Gewicht





## 10.3 Programmierung der Funktionen

### 1. Einstellen der Uhr





Sobald die Mikrowelle mit dem Netzstrom verbunden wird, erscheint "0:00" im Display und der Buzzer klingelt einmal.



1) Taste "Zeit/Uhr " drücken, die Stundenzahl blinkt und es wird "  " angezeigt.	
2) Den Knopf "  " drehen, um die Stundenzahl einzustellen; die Eingabezeit muss zwischen 0 - 23 betragen.	
3) Taste " Zeit/Uhr "" , drücken und die Minuten blinken.	
4) Den Knopf "  " drehen, um die Minuten anzuzeigen. Die Eingabezeit muss zwischen 0 -59 betragen.	
5) Zum Bestätigen der Einstellungen, Taste " Zeit/Uhr "" erneut drücken. Die Anzeige "  " schaltet sich aus, " " blinkt und die Uhrzeit wird angezeigt.	

### 2. Garvorgang

Drücken Sie die Taste "Mikro/Grill/Kombi." und drehen Sie "  ", um die gewünschte Funktion einzustellen. Drücken Sie die Taste " Mikro/Grill/Kombi." und drehen Sie "  ", um die gewünschte Funktion einzustellen. Taste "**Schnellstart/Start**" zum Starten des Garvorgangs drücken.

Beispiel: Wenn Sie 80 % der Mikrowellenleistung benutzen möchten, um 20 Minuten lang zu garen, können Sie wie folgt vorgehen.

1) Taste "Mikro/Grill/Kombi." drücken und auf dem Display wird "P100" angezeigt.	
2) Drehen Sie den Knopf "  ", um auf 80% Mikrowellenleistung einzustellen, bis auf dem Display "P 80" erscheint.	
3) Zum Bestätigen, die Taste "Mikro/Grill/Kombi." drücken und auf dem Bildschirm wird "P80" angezeigt.	

4) Drehen Sie den Knopf "  ", um die Garzeit einzustellen, bis auf dem Display "20:00" erscheint.	
5) Drücken Sie die Taste "Schnellstart/ Start", um den Garvorgang zu starten oder drücken Sie "Löschen/Stopp", um die Einstellungen zu annullieren.	

**Hinweis:** für das schrittweise Hinzufügen von zusätzlicher Zeit:

0---1 min : 5 Sekunden









1---5 min : 10 Sekunden

5---10 min : 30 Sekunden

10---30 min : 1 Minute

30---95 min : 5 Minuten

### "Micro./Grill/Combi." Bedienfeld

Reihenfolge	LED-Anzeige	Mikrowellenleistung	Grilleistung
1		100%	
2		80%	
3		50%	
4		30%	
5		10%	
6		0%	100%
7		55%	45%
8		36%	64%

**Hinweis:** Nach Ablauf der halben Grillzeit unterbricht der Ofen den Garvorgang und ein akustisches Signal ertönt zweimal. Dies ist ein ganz normaler Vorgang. Nun können Sie einfach die Taste " Schnellstart/Start " drücken, um den Garvorgang fortzusetzen. Wenn Sie jedoch einen besseren Grilleffekt erzielen wollen, sollten Sie das Gar-

## Seite 16 von 25 DE



gut umdrehen, die Tür schließen und "Schnellstart/Start" drücken, um den Garvorgang fortzusetzen. Wenn innerhalb 1 Minute keine Taste gedrückt wird, arbeitet das Gerät automatisch weiter und klingelt nur einmal.

### 3. Programmieren der Garzeit

- 1) Zunächst die Uhr einstellen. (Lesen Sie die Anweisungen zum Einstellen der Uhrzeit)
- 2) Geben Sie das Garprogramm ein. Es können drei Stufen eingestellt werden. Der Auftauvorgang sollte immer zuerst erfolgen, sofern er im Mehrstufenprogramm enthalten ist.

Beispiel: Wenn Sie 100% der Mikrowellenleistung benutzen möchten, um 20 Minuten lang zu garen, können Sie wie folgt vorgehen.

- a) Taste "Mikro/Grill/Kombe." drücken und auf dem Display wird "P100" angezeigt.
- b. Drehen Sie den Knopf "🕒", um die Garzeit einzustellen, bis auf dem Display "20:00" erscheint.
- c. Bitte drücken Sie die Taste "Schnellstart/Start" erst zuletzt, um den Garvorgang zu starten.

3) Taste "Zeit/Uhr" drücken, die Stundenzahl blinkt und es wird "🕒" angezeigt.	
4) Den Knopf "🕒" drehen, um die Stundenzahl einzustellen; die Eingabezeit muss zwischen 0 - 23 betragen.	
5) Taste "Zeit/Uhr", drücken und die Minuten blinken.	
6) Den Knopf "🕒" drehen, um die Minuten anzuzeigen. Die Eingabezeit muss zwischen 0 -59 betragen.	

- 7) Taste "Schnellstart/Start" drücken, um die Einstellung zu beenden. Die Kontrollleuchte "🔴" blinkt. Wenn die Tür geschlossen ist, ertönt der Summer bei Erreichen der eingestellten Garzeit zweimal, dann startet die Garzeit automatisch und die Kontrollleuchte 🟢 schaltet sich aus.



### 4. Start/Quick Start

Wenn sich der Ofen im Wartezustand befindet, drücken Sie die Taste "Schnellstart/Start", um den Garvorgang mit voller Mikrowellenenergie 1 Minute lang zu





starten. Bei jedem Tastendruck erhöht man die Garzeit um eine Minute. Die maximale Einstellungszeit beträgt 95 Minuten.

### 5. Defrost By W.T. (Auftauen nach Gewicht)

1) Drücken Sie die Taste "Auftauen n.Gewicht.". Auf dem Display erscheint "dEF1" "☒" und "☒☒" leuchtet.	
2) Knopf "☒" drehen, um das Gewicht des Auftaugutes zu wählen. Das Gewicht beträgt 100 bis 2000g.	
3) Bitte drücken Sie zum Starten des Auftauvorgangs die Taste "Schnellstart/Start" "☒" und "☒☒" blinken.	

### 6. Auftauen nach Zeit

1) Drücken Sie die Taste "Auftauen nach Zeit ". Auf dem Display erscheint "dEF2" "☒" und "☒☒" leuchtet.	
2) Knopf "☒" zum Einstellen der Garzeit drehen. Die maximal einstellbare Zeit beträgt 95 Minuten.	
3) Bitte drücken Sie zum Starten des Auftauvorgangs die Taste "Schnellstart/Start" "☒" und "☒☒" blinken.	

### 7. Anfragefunktion

(1) Bei einer einstufigen Garzeit drücken Sie die Taste "Mikro/Grill/Kombi" und die aktuelle Mikrowellenenergie wird 4 Sekunden lang angezeigt. Nach Ablauf von 4 Sekunden kehrt die Mikrowelle wieder in den vorherigen Zustand zurück;

(2) Im Garzustand die Taste "Zeit/Uhr" drücken, um die Uhrzeit anzuzeigen, die dann 4 Sekunden lang im Display blinkt.









### 8. Zubereiten von Speisen in mehreren Garfolgen

Es können insgesamt 3 Garfolgen eingestellt werden. Wenn beim Garen in mehreren Garfolgen die erste Stufe aus dem Auftauen besteht, muss der Auftauvorgang als erste Garfolge eingestellt werden.

**Hinweis:** Das automatische Garen funktioniert nicht beim Zubereiten in mehreren Garfolgen.











## Seite 18 von 25 DE

Beispiel: Wenn Sie zum Garen "20 Minuten 100% Mikrowellenenergie + 5 Minuten 80% Mikrowellenenergie" zum Garen verwenden möchten, bitte wie folgt vorgehen.

1) Taste "Mikro/Grill/Kombi." drücken und auf dem Bildschirm wird "P100" angezeigt.	
2) Taste "Mikro./Grill/Kombi " drücken, um 100% Mikrowellenleistung zu wählen.	
3) Knopf "  " zum Einstellen der Garzeit drehen.	
4) Taste "Mikro./Grill/Kombi." drücken und auf dem Bildschirm wird "P100" angezeigt.	
5) Drehen Sie "  ", um 80% Mikrowellenleistung zu wählen.	
6) Taste "Mikro./Grill/Kombi." drücken und  drehen, um 80% Mikrowellenleistung zu wählen.	
7) Drücken Sie die Taste "Schnellstart/Start", um den Garvorgang zu starten oder drücken Sie "Löschen/Stop", um die Einstellungen zu annullieren.	

## 9. Auto Menu

Beispiel: Wenn Sie das Programm "Auto Menu" benutzen möchten, z. B. zum Garen von Fisch mit einem Gewicht von 250g, bitte wie folgt vorgehen.

1) Drücken Sie "Auto Menu", auf dem Display erscheint "A-1", "  " and "  " will light.	
2) Drehen Sie  , um die gewünschte Funktion zu wählen.	
3) Drücken Sie die Taste "Auto Menu" zum Bestätigen	
4) Knopf "  " drehen, um das Gewicht des Fisches zu wählen. "g" leuchtet.	
5) Bitte drücken Sie zum Starten des Garvorgangs die Taste "Schnellstart/Start" "g" erlischt und, "  " sowie "  " blinken.	

## 10. Sperrfunktion für Kinder

Lock (Sperrn): Im Bereitschaftszustand die Taste "**Löschen/Stop**p" 3 Sekunden lang drücken und ein langer "Piepton" ist zu hören, der die Kindersicherung anzeigt und "  " leuchtet.

Entriegeln: Im Sperrzustand die Taste "**Löschen/Stop**p" 3 Sekunden lang drücken und ein langer "Piepton" ist zu hören, der das Lösen der Kindersicherung anzeigt.

### Vorgehensweise zum automatischen Garprogramm:

Menü	Reihenfolge	Gewicht	Display
A-1 Automatisches Aufwärmen	1	200 g	
		400 g	
		600 g	
A-2 Gemüse	2	200 g	
		300 g	
		400 g	
A-3 Fisch	3	250 g	
		350 g	
		450 g	
A-4 Fleisch	4	250 g	
		350 g	
		450 g	
A-5 Nudeln	5	50 g	
		100 g	
A-6 Kartoffel	6	200 g	
		400 g	
		600 g	
A-7 Pizza	7	200 ml	
		400 ml	
A-8 Suppe	8	200 ml	
		400 ml	



**Verbrennungsgefahr:** Tür und Geräteoberseite werden sehr heiß! Öffnen Sie die Tür (2) und entnehmen Sie das erhitzte Gargut mit einem Topflappen. Achten Sie darauf, sich nicht an den heißen Nahrungsmitteln bzw. an den heißen Teilen des Gerätes zu verbrennen!

## 11 Fehlersuche

<b>Normal</b>	
Die Mikrowelle stört den TV-Empfang	Radio- und TV-Empfang können während der Bedienung der Mikrowelle gestört sein. Dies ist ähnlich einer Störung kleiner Elektrogeräte, wie Mixer, Staubsauger und Ventilator. Dies ist völlig normal.
Schwache Ofenbeleuchtung	Bei schwacher Mikrowellenleistung kann auch die Ofenbeleuchtung nachlassen. Dies ist völlig normal.
Dampfansammlung an Tür, heiße Luft steigt aus den Öffnungen	Beim Garen kommt es zum Dampfen des Garguts. Das meiste entweicht aus den Öffnungen. Aber einige Dämpfe sammeln sich an kühlen Orten, wie die Ofentür. Dies ist völlig normal.
Ofen versehentlich ohne Gargut gestartet.	<b>Es ist verboten, das Gerät ohne Gargut zu benutzen. Dies ist sehr gefährlich.</b>

Störung	Mögliche Ursache	Abhilfe
Ofen kann nicht gestartet werden.	(1) Netzkabel nicht richtig eingesteckt.	Stecker aus der Steckdose herausziehen. Nach 10 Sekunden wieder einstecken.
	(2) Sicherung durchgebrannt oder Leistungstrennschalter hat sich ausgelöst.	Sicherung oder Trennschalter austauschen (muss von Fachpersonal unseres Unternehmens durchgeführt werden)
	(3) Probleme mit der Steckdose.	Steckdose mit einem anderen Elektrogerät prüfen.
Ofen heizt nicht.	(4) Tür nicht richtig geschlossen.	Tür richtig schließen.
Glasdrehteller macht Geräusche bei der Bedienung der Mikrowelle	(5) Schmutz auf den Rollen und dem Ofenboden.	Siehe "Wartung der Mikrowelle" zum Reinigen schmutziger Teile.

## 12 Instandhaltung

### 12.1 Reinigung und Pflege

	<b>Achtung</b> Verbrühungsgefahr! Beim Reinigen ist die Wassertemperatur so zu wählen, dass keine Verbrühungsgefahr entstehen kann!
---	---

Schalten Sie den Mikrowellenherd aus und ziehen Sie den Stecker aus der Steckdose.

- Reinigen Sie den Garraum regelmäßig. Sollten Reste von Speisen an den Wänden des Garraumes haften, wische Sie diese mit einem feuchten Tuch sauber. Zur Reinigung von stärkeren Verschmutzungen sollten Sie nur milde Reinigungsmittel verwenden.
- Die Verwendung von starken Reinigungsmitteln ist nicht zu empfehlen.
- Das Gehäuse des Gerätes sollte feucht abgewischt werden. Achten Sie darauf, dass kein Wasser durch die Lüftungsöffnungen in das Geräteinnere eindringt, da das Gerät dadurch Schaden nehmen kann.
- Reinigen Sie das Bedienfeld mit einem weichen Tuch. Benutzen Sie keine scharfen Reinigungs- oder Pflegemittel, auch nicht aus Sprühdosen. Lassen Sie die Tür der Mikrowelle während der Pflege geöffnet, damit es nicht zu einem unvorhergesehenen Betrieb des Gerätes kommt.

- Während des Betriebs kann sich durch Verdampfen von Feuchtigkeit innen und außen auf dem Sichtfenster des Gerätes Kondenswasser niederschlagen und evtl. unter der Tür abtropfen. Dieser Vorgang ist normal und kann verstärkt bei niedriger Raumtemperatur und hoher Luftfeuchtigkeit auftreten. Die Sicherheit des Gerätes ist dadurch nicht beeinträchtigt. Bitte nach dem Betrieb das Kondenswasser mit einem weichen Tuch abwischen.
- Der Glasdreheller kann mit handelsüblichen Reinigungsmitteln oder im Geschirrspüler gereinigt werden.
- Der Rollenring und die Bodenfläche des Garraumes sollten regelmäßig gepflegt werden. Benutzen Sie ein feuchtes Tuch mit mildem Reinigungsmittel um den Boden zu reinigen und wischen ihn anschließend trocken. Der Rollenring ist Spülmaschinen geeignet. Achten Sie bitte darauf, dass sich nach der Reinigung der Rollenring und der Dreheller in der richtigen Position befinden.
- Ein Dampfreiniger darf nicht zur Reinigung verwendet werden.

### 13 Reparaturen



#### **WARNUNG**

**Reparaturen an elektrischen Geräten dürfen ausschließlich nur von einem hierfür qualifizierten Fachmann ausgeführt werden. Eine falsch bzw. nicht fachgerecht durchgeführte Reparatur bringt Gefahr für den Benutzer und führt zu einem Verlust des Garantieanspruchs!**

### 14 Kundendienst

#### 14.1 Zuständige Kundendienstadresse:

EGS GmbH

Dieselstrasse 1

D-33397 Rietberg

Kundentelefon für Deutschland: 01805003933 (aus dem Deutschenfestnetz 0.14 Euro/min)

Kundentelefon Österreich: 0820 200 170 (0.14 Euro/min)

Kundentelefon für Schweiz : +49 2944 971 66

Telefax: +49 2944 971 677

E-Mail: [kontakt@egs-gmbh.de](mailto:kontakt@egs-gmbh.de)

Internet: [www.egs-gmbh.de](http://www.egs-gmbh.de)

Bitte geben Sie unbedingt an:

Vollständige Anschrift und Telefon- Nr.

Gerätetyp und Seriennummer.

Fehlerbeschreibung.



Dieses Gerät ist ausgezeichnet lt. Vorgabe der Europäischen Entsorgungsvorschrift

2002 / 96 / EC - WEEE. Sie stellt sicher, dass das Produkt ordentlich entsorgt wird. Durch die umweltfreundliche Entsorgung stellen Sie sicher, dass eventuelle gesundheitliche Schäden durch Falschentsorgung vermieden werden. Das Symbol der Tonne auf dem Produkt oder den Begleitpapieren zeigt an, dass dieses Gerät nicht wie Haushaltsmüll zu behandeln ist. Stattdessen soll es dem Sammelpunkt zugeführt werden für die Wiederverwertung von elektrischen und elektronischen Gerätschaften. Die Entsorgung muss nach den jeweils örtlich gültigen Bestimmungen vorgenommen werden.

Für weitere Informationen wenden Sie sich bitte an Ihre örtliche Behörde oder Entsorgungsfirma.

## 15 Garantiebedingungen für die ersten 24 Monate

### 15.1 Garantiebedingungen

Als Käufer eines Exquisit – Gerätes stehen Ihnen die gesetzlichen Gewährleistungen aus dem Kaufvertrag mit Ihrem Händler zu. Zusätzlich räumen wir Ihnen eine Garantie zu den folgenden Bedingungen ein:

### 15.2 Leistungsdauer

Die Garantie läuft 24 Monate ab Kaufdatum (Kaufbeleg ist vorzulegen). Während den ersten 6 Monaten werden Mängel am Gerät unentgeltlich beseitigt, Voraussetzung ist, dass das Gerät ohne besonderen Aufwand für Reparaturen zugänglich ist. In den weiteren 18 Monaten ist der Käufer verpflichtet nachzuweisen, dass der Mangel bereits bei Lieferung bestand.

Bei gewerblicher Nutzung (z.B. in Hotels, Kantinen) oder bei Gemeinschaftsnutzung durch mehrere Haushalte beträgt die Garantie 12 Monate.

Durch die Inanspruchnahme der Garantie verlängert sich die Garantie weder für das Gerät, noch für die neu eingebauten Teile.

### 15.3 Umfang der Mängelbeseitigung

Innerhalb der genannten Fristen beseitigen wir alle Mängel am Gerät, die nachweisbar auf mangelhafte Ausführung oder Materialfehler zurückzuführen sind. Ausgewechselte Teile gehen in unser Eigentum über.

Ausgeschlossen sind:

Normale Abnutzung, vorsätzliche oder fahrlässige Beschädigung, Schäden, die durch Nichtbeachtung der Gebrauchsanweisung, unsachgemäße Aufstellung, bzw. Installation oder durch Anschluss an falsche Netzspannung entstehen, Schäden aufgrund von chemischer bzw. elektrothermischer Einwirkung oder durch sonstige anormale Umweltsbedingungen, Glas- Lack- oder Emailleschäden und evtl. Farbunterschiede, sowie defekte Glühlampen. Wir erbringen auch dann keine Leistungen, wenn – ohne unsere besondere, schriftliche Genehmigung – von nicht ermächtigten Personen am Exquisit -Gerät Arbeiten vorgenommen oder Teile fremder Herkunft verwendet wurden. Diese Einschränkung gilt nicht für mangelfreie, durch einen qualifizierten Fachmann mit unseren Originalteilen durchgeführte Arbeiten zur Anpassung des Gerätes an die technischen Schutzvorschriften eines anderen EU-Landes.

### 15.4 Geltungsbereich

Unsere Garantie gilt für Geräte, die in einem EU-Land oder CH erworben wurden und die in der Bundesrepublik Deutschland, Schweiz oder Österreich in Betrieb sind.

Für Geräte, die in einem EU-Land oder Schweiz erworben und in ein anderes EU-Land oder Schweiz gebracht wurden, werden Leistungen im Rahmen der jeweils landesüblichen Garantiebedingungen erbracht. Eine Verpflichtung zur Leistung der Garantie besteht nur dann, wenn das Gerät den technischen Vorschriften des Landes, in dem der Garantieanspruch geltend gemacht wird, entspricht.

Für Reparaturaufträge außerhalb der Garantiezeit gilt:

Wird ein Gerät repariert, sind die Reparaturrechnungen sofort fällig und ohne Abzug zu bezahlen.

Wird ein Gerät überprüft bzw. eine angefangene Reparatur nicht zu Ende geführt, werden Anfahrt- und Arbeitspauschalen berechnet. Die Beratung durch unser Kundenberatungszentrum ist unentgeltlich.

Im Servicefall oder bei Ersatzteilbestellungen wenden Sie sich bitte an unserem Kundendienst, siehe Kapitel 14 zuständiger Kundendienstadresse.



GGV Handelsgesellschaft mbH & Co. KG, Postfach 2150, D-41552 Kaarst-Holzbüttgen