

74SK1 / 74SK5 / 74SK6

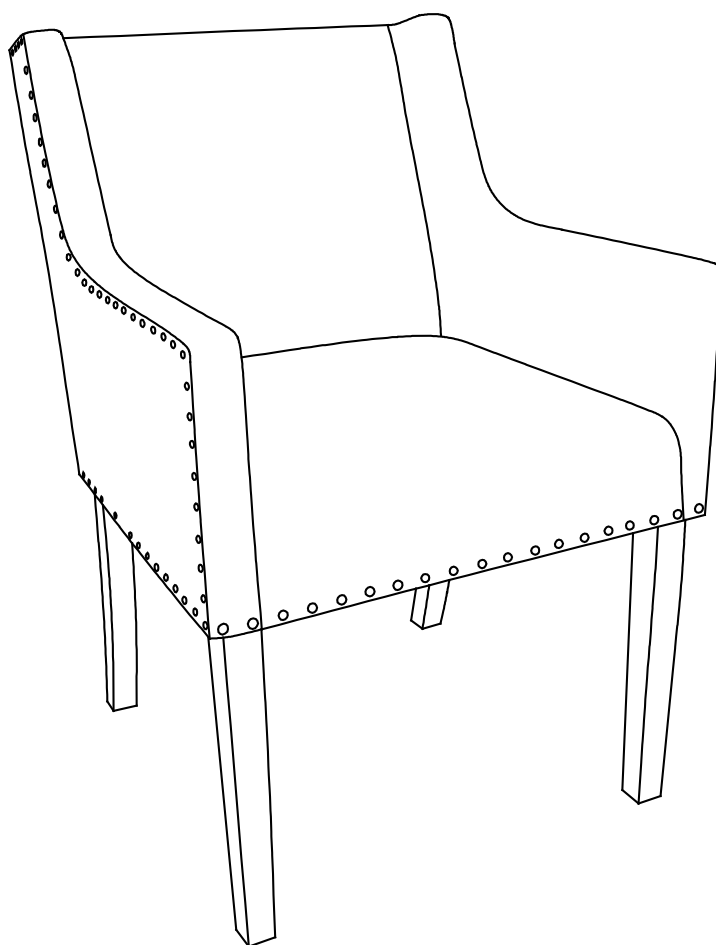

SAVIK KENT



Jahnke

ENGINEERED IN GERMANY

Hello!

Thank you for choosing one of our products. To assemble and use your new furniture in the best and safest way possible, please read the instructions and care tips carefully and follow them step by step. **We hope you enjoy your new furniture!**

And if there is a problem or something missing, use our contact details and the **Service Card** at the end of the manual.

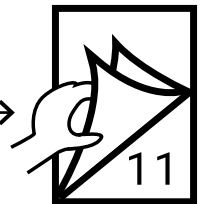

Hallo,

Vielen Dank, dass Du Dich für eines unserer Produkte entschieden hast. Um Dein neues Möbel auf die beste und sicherste Art zu montieren und zu nutzen, lies bitte die Anleitung und die Pflegehinweise sorgfältig und befolge sie Schritt für Schritt. **Wir hoffen, dass Du viel Spaß mit Deinem neuen Möbel hast!** Und sollte etwas nicht richtig sein oder fehlen, dann nutze unsere Kontaktdaten und die **Service Card** am Ende der Anleitung.

¡Hola!

Muchas gracias por haber elegido uno de nuestros productos. Para montar y usar tu nuevo mueble de la mejor manera y de la forma más segura, lee las instrucciones y las indicaciones de cuidado detenidamente y sé guelias paso a paso. **Esperamos que disfrutes mucho de tu nuevo mueble.** Si hubiera algo que no estuviera bien o faltara, usa nuestros datos de contacto y la **tarjeta de servicio** que hay al final de las instrucciones.

Ahoj!

D kujeme, Fe jste se rozhodli pro jeden z našich výrobků. Abyste mohli co nejlépe a nejbezpečněji sestavit a využít svůj nový kus nábytku, přečtěte si prosím pozorně tento návod a pokyny pro péči a údržbu se zájmem. **Doufáme, že se vám nový nábytek bude líbit!** A pokud zjistíte, že něco není v pořádku nebo něco chybí, použijte naše kontaktní údaje a **servisní kartičku** najděte na konci tohoto návodu.

Bonjour !

Nous vous remercions chaleureusement d'avoir choisi l'un de nos produits. Afin de pouvoir monter et utiliser au mieux votre nouveau meuble et en toute sécurité, veuillez lire très attentivement ce manuel et les conseils d'entretien, puis suivre toutes les étapes de la lettre. **Nous espérons que votre nouveau meuble vous satisfait pleinement.** Si vous rencontrez le moindre problème ou une pièce venait manquer, n'hésitez pas nous contacter et utiliser la **carte d'assistance** que vous trouverez à la fin de ce manuel.

Ciao!

Grazie per aver scelto uno dei nostri prodotti! Per montare e utilizzare i tuoi nuovi mobili nel modo migliore e più sicuro, leggi attentamente i suggerimenti e le istruzioni per la cura e seguili passo per passo. **Ci auguriamo che ti diverta con i tuoi nuovi mobili!** E se qualcosa non va o manca, utilizza i nostri dati di contatto e la **scheda di servizio** alla fine delle istruzioni.

Merhaba!

Her günümüzden birine kara verdiğin için teşekkür ederiz. Yeni mobilyanın montajını en iyi ve en güvenli şekilde yapmak ve kullanmak için talimatı ve bakım uyarılarını dikkatle okuyun ve adım adım takip edin. **Yeni mobilyanı iyi şekilde kullanmanı diliyoruz!** Ve bir şey doğrudan değilse veya eksikse talimatın sonunda bulunan iletişim bilgilerimizi ve **servis kartını** kullanın.

І Н І !

Б л г д і м в з т , ч т в ы в ы б л и д н і з н ш и і з д л и .
Ч т б ы п в и л ь н і н д ж н б т ь і і п л ь з в т ь н в і м -
б л ь, в н і м т л ь н п ч т і т к в д т в і і н т к ц і і п д
і в ы п л н т і ш г з ш г м. **В і І Н , І І Н**
І л і ж ч т - т н т к і л і ч г - т н в т т, в -
п л ь з т ь н ш і м і д н н ы м і д л в з і і **Н Н І**
в к н ц д н н г к в д т в .



Warning!

Warnung | Attention | Advertencia | Avvertimento | Varov n | Uyarı | п д п жд ни



ENGLISH | WARNING!

- ! The installation should be done on cardboard or a soft surface that can be wiped off.
- ! DO NOT use any cordless screwdrivers.
- ! Assembly may ONLY be carried out with at least 2 adults. Be sure to keep children away, as it may contain small parts!
- ! Be careful when using the folding mechanism for bed-function as fingers and other body parts may be trapped and injured! Keep children away!
- ! If you have any questions, just give us a call.
- ! Please only use the furniture as directed.
- ! The product is ONLY suitable for use for its intended purpose!
- ! This product is NOT intended for commercial use
- ! Do NOT place food directly on the product



DEUTSCH | WARNUNG!

- ! Die Montage sollte auf Karton oder einer weichen, abwischbaren Unterlage erfolgen.
- ! KEINEN Akkuschauber nutzen.
- ! Die Montage darf NUR mit mind. 2 Erwachsenen durchgeführt werden. Kinder in jedem Fall fernhalten, da Kleinteile enthalten sein können!
- ! Achtung bei der Nutzung des Klappmechanismus der Schlaffunktion, da Finger oder andere Körperteile eingeklemmt werden können! Kinder fernhalten!
- ! Bei Fragen einfach anrufen.
- ! Bitte belaste das Möbelstück nur wie angegeben.
- ! Das Produkt ist NUR zur Nutzung für den vorgesehenen Zweck geeignet!
- ! Dieses Produkt ist NICHT für den gewerblichen Einsatz gedacht
- ! Lege KEINE Lebensmittel direkt auf das Produkt



FRANÇAIS | ATTENTION!

- ! Le montage doit être réalisé sur du carton ou sur une surface souple et essuyable.
- ! NE PAS utiliser de visseuse sans fil.
- ! Le montage doit UNIQUEMENT être effectué par au moins 2 personnes adultes. Toujours éloigner les enfants car le produit peut contenir des petites pièces!
- ! Soyez prudent lorsque vous utilisez le mécanisme de pliage de la fonction de sommeil, car les doigts ou d'autres parties du corps peuvent se coincer! éloignez les enfants!
- ! Des questions? Appelez-nous!
- ! Charger les meubles uniquement comme indiqué.
- ! Le produit est UNIQUEMENT adapté à l'utilisation prévue!
- ! Ce produit N'EST PAS destiné à un usage commercial
- ! NE PAS mettre de nourriture directement sur le produit



ESPAÑOL | ¡ADVERTENCIA!

- ! El montaje debe realizarse sobre cartón o sobre una superficie blanda y lavable.
- ! NO usar un atornillador a batería.
- ! El montaje debe realizarse ÚNICAMENTE por un mínimo de 2 personas adultas. ¡Mantener a los niños alejados, ya que puede contener piezas pequeñas!
- ! ¡Tenga cuidado al utilizar el mecanismo de plegado de la función de suspensión, ya que los dedos u otras partes del cuerpo pueden quedar atrapados! ¡Mantenga a los niños alejados!
- ! Por favor, aplica carga sobre el mueble solo según lo indicado.
- ! ¡El producto es apto SOLO para usarlo según la finalidad prevista para el mismo!
- ! Este producto NO está concebido para un uso comercial.
- ! NO dejes alimentos directamente sobre el producto.



ITALIANO | AVVERTIMENTO!

- ! Il montaggio dovrebbe essere effettuato su un cartone o su una superficie morbida e lavabile.
- ! NON utilizzare un avvitatore a batteria.
- ! Il montaggio può essere effettuato SOLO da un minimo di 2 adulti. Tenere sempre i bambini lontani, in quanto potrebbe contenere parti piccole!
- ! Fare attenzione quando si utilizza il meccanismo di piegatura della funzione sleep, poiché le dita o altre parti del corpo possono rimanere intrappolate! Tenere lontani i bambini!
- ! In caso di domande, contattaci.
- ! Si prega di caricare i mobili solo come indicato.
- ! Il prodotto è adatto SOLO per lo scopo pre visto!
- ! Il prodotto NON è pensato per l'uso in ambito commerciale.
- ! Non mettere cibi direttamente sul prodotto



ĚTINAĚAROVÁNÍ!

- ! Montáž provádejte na kartonu nebo měkkém, omyvatelném podkladě.
- ! NEPOUŤE VEJTĚKUMUL TOROVĚ ROUBOVĚK.
- ! Montáž musí provádat NEJMÉNĚ 2 dospělí osoby. V každém případě udržujte děti v bezpečí vzdálenosti, protože výrobek může obsahovat malé součásti!
- ! Při používání sklápěcího mechanismu funkce spaní buďte opatrní, protože prsty nebo jiné části těla mohou být zachyceny! Udržujte děti mimo dosah!
- ! Dodržujte prosím uvedené maximální nosnost nábytku.
- ! V robek použijte POUZE pro účel, pro který je určen!
- ! Tento výrobek NENÍ určen pro komerční využití.
- ! NIKDY nepokládejte potraviny přímo na výrobek.



TÜRKÇE | UYARI!

- ! Montaj işlemi karton veya yumuşak silinebilen bir altlığın üzerinde yapılmalıdır.
- ! Akli vidalayıcı KULLANMAYIN.
- ! Parmaklar veya vücudun diğer kısımlarını sıkı abileceğinden, uyku fonksiyonunun katlama mekanizmasını kullanırken dikkatli olun! Çocukları uzak tutun!
- ! Sorularınız olduğunda arayın.
- ! Mobilyalara sadece belirtildiği gibi yük uygulayın.
- ! Ürün SADECE ev için amaçlı olarak kullanılması uygundur!
- ! Ticari kullanım için NGR LMEMİ TIR
- ! Ürün üzerine doğrudan gıda maddeleri KOYMAYIN



Е | Д Е | Д Е

- ! б к л д т п изв дить н к т н или м г к м щ п в н ти.
- ! И ЛЬЗУ к к м л т ны ш п в т.
- ! б к д л ж ны п изв дить ь ш д в в з лы . и в к м л ч н п д п к т д т , т к н в к м п л к т т м л к и д т л и!
- ! Б д ь т т ж ны п и и п л ь з в н и и к л д ы в щ г м н и з м ф н к ц и и н , т к к к п л ь ц ы и л и д г и ч т и т л м г т з щ м и т ь ! п д п к т д т !
- ! л ч в з н и к н в н и в п в п т п з в н и т .
- ! г ж т м б л ь т л ь к в т в т т в и и к з н и м и .
- ! Изд ли п д д и т Л ь д л и п л ь з в н и п п м м н з н ч н и !
- ! Эт изд ли п д н з н ч н д л к м м ч к г и п л ь з в н и .
- ! к л д т п и щ в ы п д к т ы п м н изд л и .

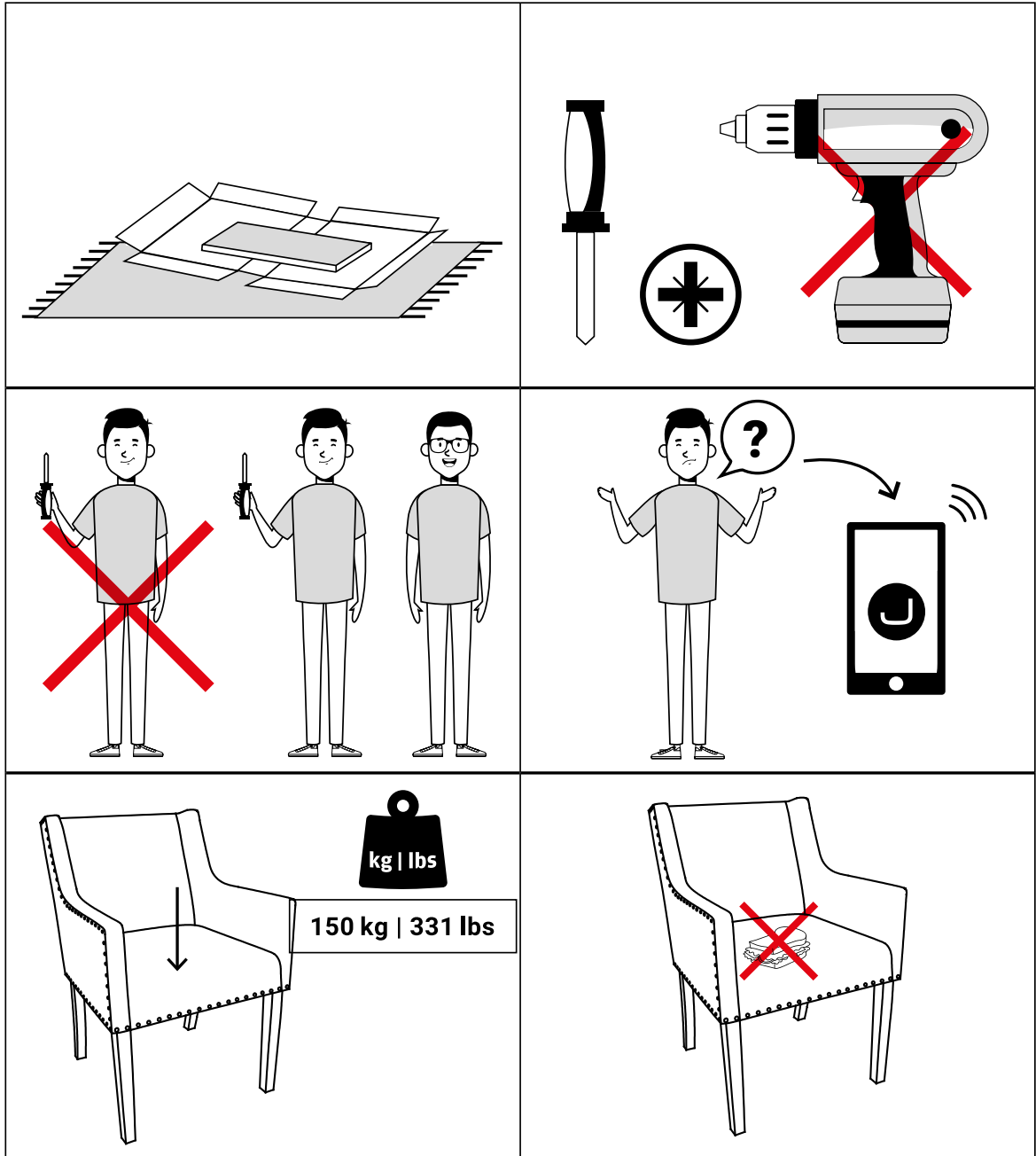

Parts

Bauteile | Composants | Componentes | Componenti | Součásti | Bile deler | МПННТЫ

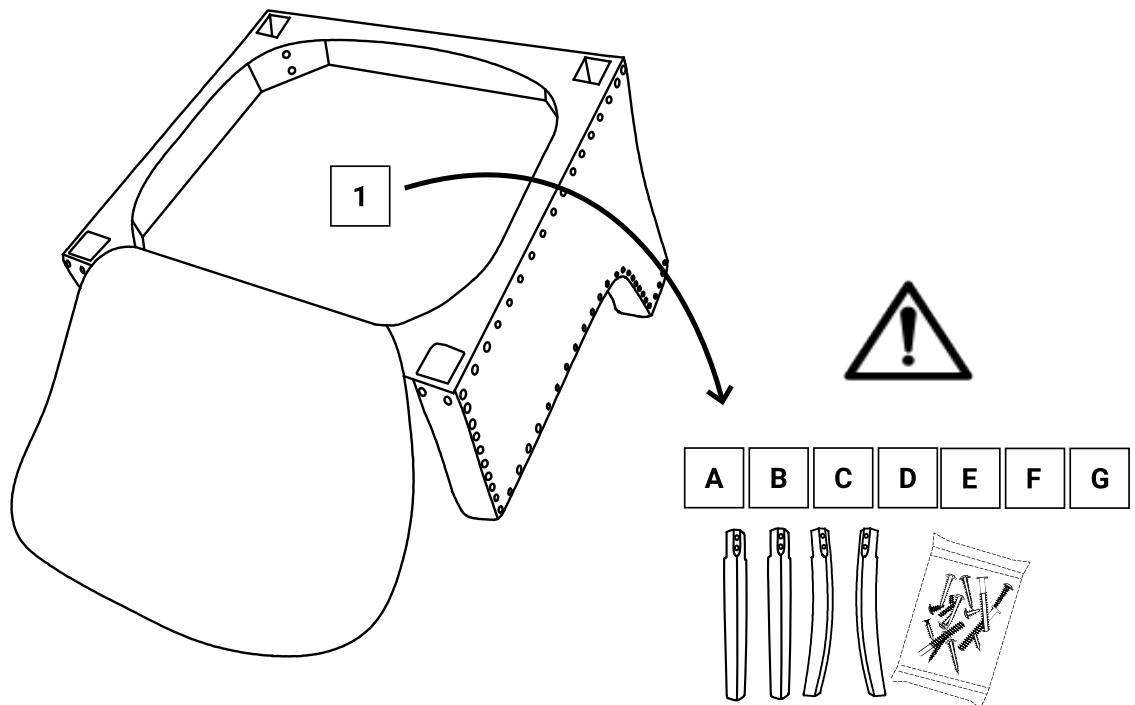

**You can find all assembly parts in the zipper-com -
partment at the the bottom side of the stool!**

Alle Montageteile findest Du in dem Fach mit dem Reissver -
schluss auf der Unterseite!





Vous pouvez trouver toutes les pi ces de montage dans le
compartiment avec la fermeture °clair sur le dessous!

¡Puede encontrar todas las piezas de montaje en el com -
partimento con la cremallera en la parte inferior!

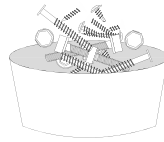
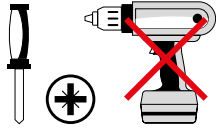
Hardware

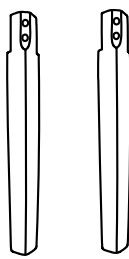
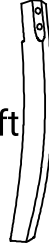
Zubehorteile | équipement | equipo | attrezzature | zaizen | ekipman | б д в ни

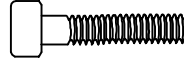
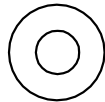

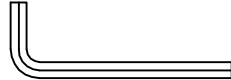
A 2x 	B 2x Left  Right 	C 4x  M8x60MM	D 4x  M8x65MM
E 8x 	F 8x 	G 1x 	

Start here!

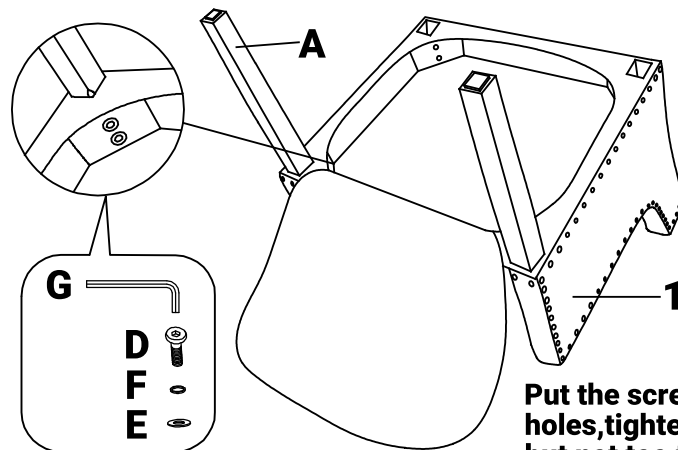
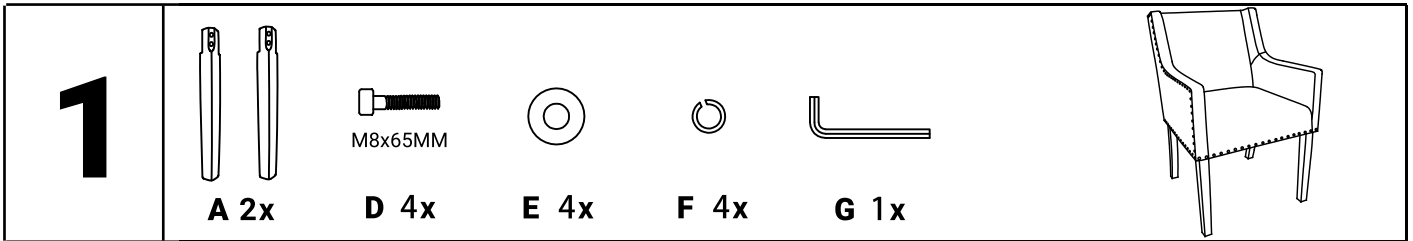

Put the screws in the holes, tighten the screws, but not too tight, 90% is ok.

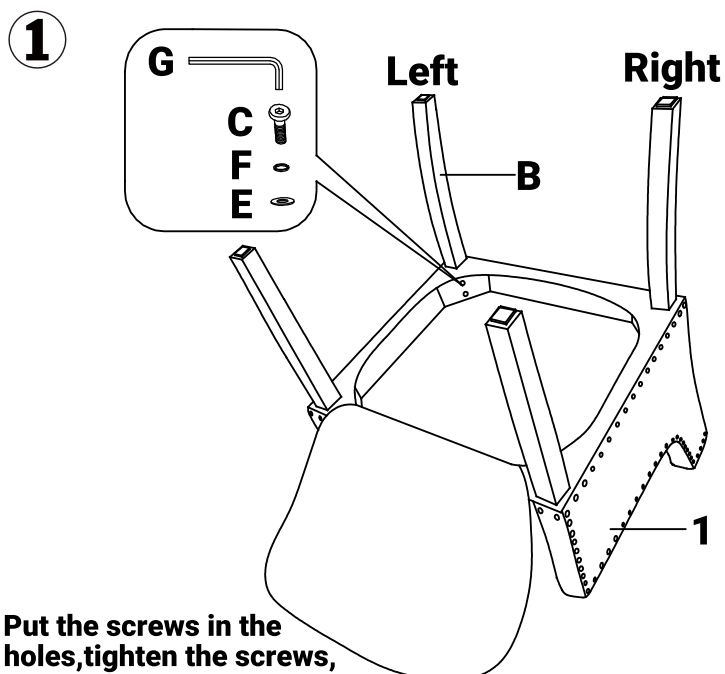
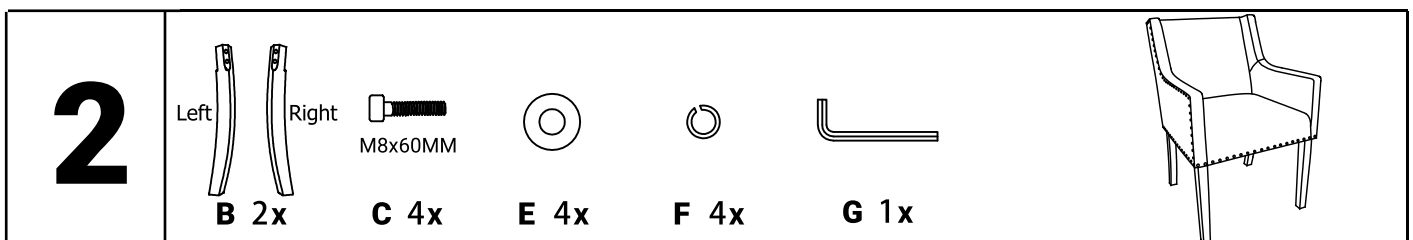

Put the screws in the holes, tighten the screws, but not too tight, 90% is ok.

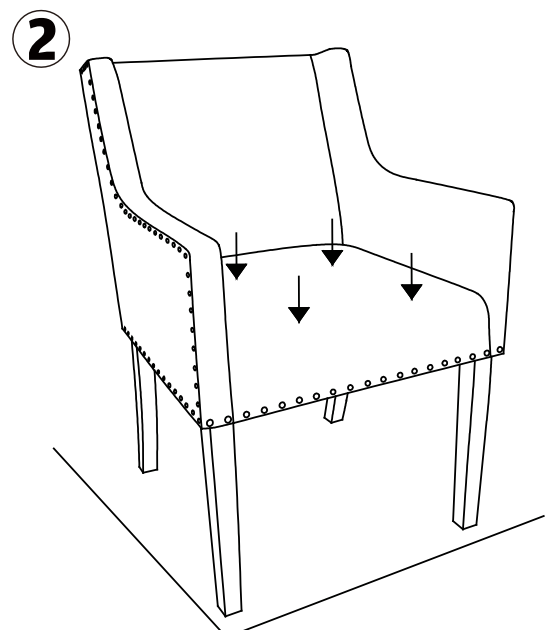

Then adjust balance of this chair, tighten all the screws to 100%.

Caring your new furniture!

Caring instructions | Pflegehinweise | Instructions d'entretien | Instrucciones de cuidado | Istruzioni per la cura | Pokyny pro péči | Bakım talimatları | Инструкции по уходу

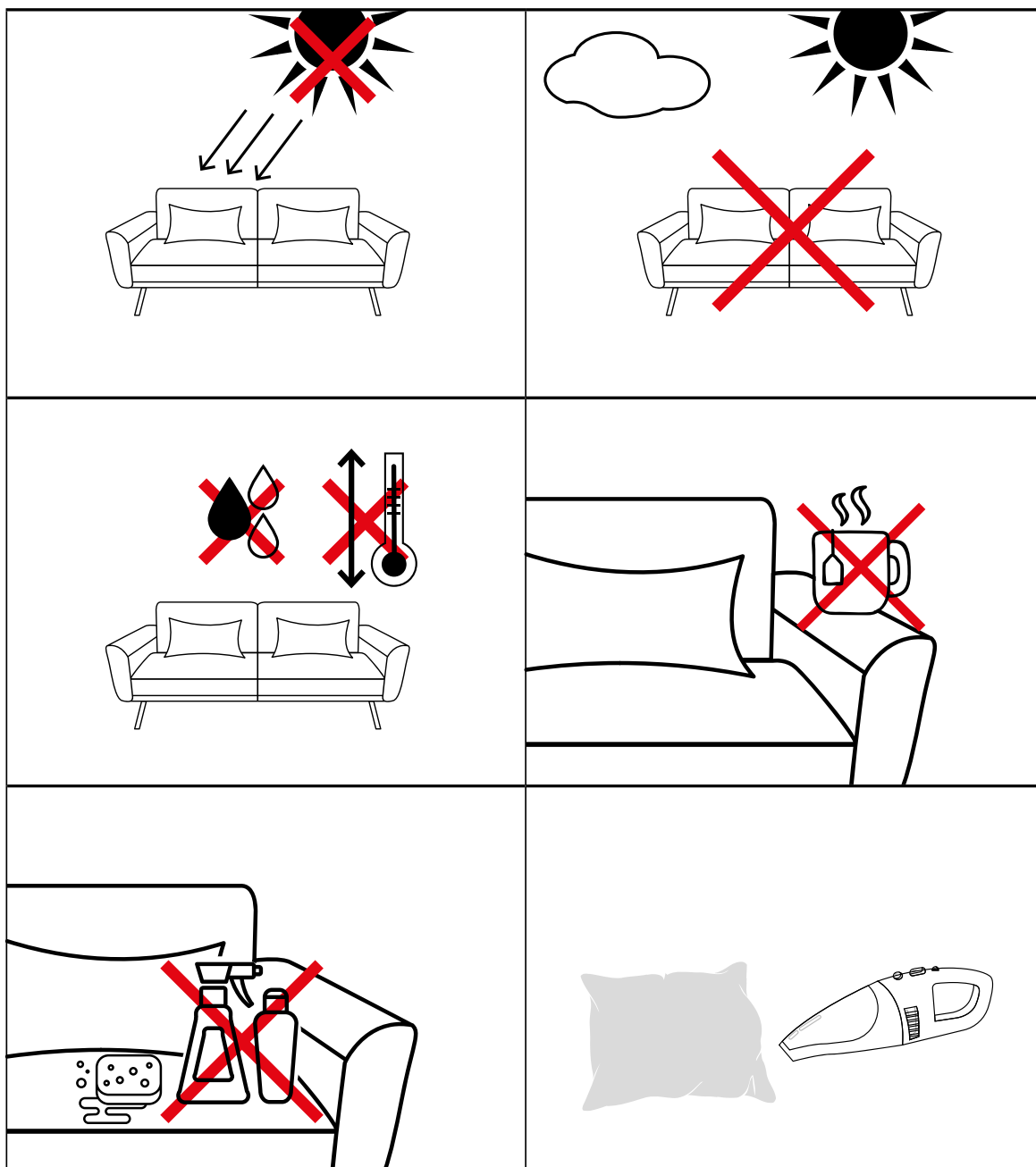

ENGLISH | CARING INSTRUCTIONS

- Protect your furniture from direct sunlight, extreme light exposure, and heat. The materials and surfaces may fade.
- Do NOT use this furniture outdoors.
- Do NOT expose this furniture to high levels of humidity and ensure a stable temperature.
- Do NOT place hot objects directly on the surfaces.
- Clean wood, metal, and glass surfaces with slightly damp cloth only and wipe dry immediately. Do NOT use any strong cleaning agents or detergents.
- Gently vacuum upholstered furniture. NEVER use strong detergents or bleach.
- To reduce signs of wear and tear, regularly flip over upholstery/ cushions, if they are reversible.

FRANÇAIS | CONSEILS D'ENTRETIEN :

- Protégez vos meubles contre la lumière directe du soleil, ainsi que contre l'exposition extrême à la lumière et à la chaleur. Les tissus et les surfaces peuvent se décolorer.
- NE PAS utiliser ce meuble à l'extérieur.
- NE PAS exposer à une forte humidité et maintenir la température stable.
- NE PAS poser des objets chauds directement sur la surface.
- Nettoyer les surfaces en bois, en métal et en verre uniquement avec un chiffon légèrement humide, puis les essuyer immédiatement. NE PAS utiliser d'agents de nettoyage ou de détergents agressifs.
- Aspirez doucement les meubles rembourrés. NE JAMAIS utiliser de détergents puissants ou d'eau de Javel.
- Afin de réduire les marques d'usure, tourner régulièrement le rembourrage/les coussins, s'ils sont réversibles.

ITALIANO | ISTRUZIONI PER LA CURA

- Proteggere il mobile dalla luce diretta del sole, dalla luce estrema e dal calore. I tessuti e le superfici possono sbiadire.
- NON utilizzare questi mobili all'esterno.
- NON esporre questi mobili a umidità eccessiva e garantire una temperatura stabile.
- NON posizionare oggetti caldi direttamente sulle superfici
- Pulire le superfici in legno, metallo e vetro solo con un panno leggermente umido, asciugare immediatamente. NON utilizzare detersivi o detergenti aggressivi.
- Aspirare delicatamente i mobili imbottiti. Non utilizzare MAI detergenti aggressivi o candeggina.
- Per ridurre i segni di utilizzo, girare regolarmente il rivestimento/i cuscini, a condizione che siano reversibili.

TÜRKÇE | BAKIM UYARILARI

- Mobilyalarınızı doğrudan güneş ışığına, aşırı ışık etkisine ve ısıya karşı koruyun. Kumaşlar ve yüzeyler solabilir.
- Bu mobilyayı açık alanda KULLANMAYIN.
- Bu mobilyayı yüksek hava nemine maruz BIRAKMAYIN ve stabil bir sıcaklık sağlayın.
- Sıcak cisimleri doğrudan yüzeyin üzerine BIRAKMAYIN.
- Ahşap, metal ve cam yüzeyleri sadece hafif nemlendirilmiş bir bezle temizleyin, hemen ardından da kurulayın. Aşındırıcı temizleme maddeleri ve deterjanlar KULLANMAYIN.
- Kumaş kılıflı süngerli mobilyaların hafifçe özünü emdirin. Asla aşındırıcı deterjanlar veya ağartıcılar kullanmayın
- Kullanımdan kaynaklanan izleri azaltmak için çevrilebiliyorlarsa, süngerleri/yastıkları düzenli olarak çevirin.

DEUTSCH | PFLEGEHINWEISE

- Schütze Dein Möbel vor direkter Sonneneinstrahlung, extremer Lichteinwirkung und Hitze. Stoffe und Oberflächen können ausbleichen.
- Benutze dieses Möbel NICHT im Außenbereich.
- Setze dieses Möbel NICHT zu hoher Luftfeuchtigkeit aus und Sorge für eine stabile Temperatur.
- Heiße Gegenstände NICHT direkt auf die Oberflächen stellen
- Holz, Metall und Glasoberflächen nur mit leicht feuchtem Tuch reinigen, sofort trocken nachwischen. Benutze KEINE scharfen Putz- oder Reinigungsmittel.
- Polstermöbel sanft absaugen. NIEMALS scharfe Reinigungsmittel benutzen oder Bleichmittel einsetzen.
- Um Gebrauchsspuren zu reduzieren, wende die Polster/Kissen regelmäßig, sofern diese wendbar sind.

ESPAÑOL | INDICACIONES DE CUIDADO

- Protege el mueble de la radiación solar directa, de una exposición intensa a la luz y del calor. Los tejidos y las superficies puede perder el color.
- NO uses este mueble en exteriores.
- NO expongas este mueble a una humedad alta y garantiza que haya una temperatura estable.
- NO pongas objetos calientes directamente sobre las superficies
- Limpia las superficies de made a, metal y cristal solo con un paño ligeramente humedecido y después con un paño seco. NO uses productos de limpieza o detergentes agresivos.
- Pasa la aspiradora suavemente a los muebles tapizados. NO uses nunca detergentes agresivos ni blanqueadores.
- Para reducir las marcas de uso, da la vuelta regularmente a los cojines/acolchado, siempre que sea posible darles la vuelta.

ČEŠTINA | POKYNY PRO PÉČI

- Nevystavujte nábytek přímému slunečnímu záření ani extrémnímu světlu a horku. Textile a povrchy mohou vyblednout.
- NEPOUŽÍVEJTE nábytek venku.
- NEVYSTAVUJTE nábytek příliš vysoké vlhkosti vzduchu a udržujte v jeho okolí stabilní teplotu.
- NEPOKLÁDEJTE horké předměty přímo na povrch nábytku.
- Dřevěné, kovové a skleněné povrchy čistěte pouze mírně navlhčeným hadříkem a ihned otřete do sucha. NEPOUŽÍVEJTE žádné agresivní čisticí prostředky.
- Čalouněný nábytek s textilním potahem opatrně vysajte. NIKDY nepoužívejte ostré čisticí prostředky nebo bělidla.
- Pokud chcete zredukovat známky opotřebení, doporučujeme čalounění/polštáře pravidelně obracet, je-li to možné.

РУССКИЙ | ИНСТРУКЦИИ ПО УХОДУ

- Предохраняйте свою мебель от прямых солнечных лучей, сильного света и нагревания. Материалы и поверхности могут обесцвечиваться.
- НЕ используйте эту мебель вне помещения.
- НЕ подвергайте эту мебель воздействию чрезмерной влажности и обеспечьте стабильную температуру.
- НЕ кладите горячие предметы прямо на поверхности.
- Протрите деревянные, металлические и стеклянные поверхности слегка влажной тряпкой и сразу же вытрите насухо. НЕ используйте агрессивные чистящие или моющие средства.
- Мягкую мебель с текстильным покрытием аккуратно пропылесосьте. НИ В КОЕМ СЛУЧАЕ не используйте агрессивные моющие средства или отбеливатели.
- Чтобы уменьшить признаки старения, регулярно переворачивайте подушки/валики, если они двусторонние.

Our service.

Unser Service | Nuestro servicio | nostro servizio | naše služba | servisimiz | наш сервис

Call

+49 40 52471270 | MET Mo-Fr 8-16.30

Write

service@jahnke-moebel.de | 24/7

Fill out

www.jahnke-moebel.de/service | 24/7

SCAN ME



ENGLISH

Something's not OK? We'd be happy to help!

We design our quality products with our hearts, create them with our brains, and manufacture and test them with attention to detail. However, should we nevertheless make a mistake, please contact us. Please be sure to send us the Service Card with the information provided so that we can process your request as quickly as possible.

FRANÇAIS

Un problème ? Nous sommes à votre service !

Nos produits de qualité sont conçus et testés avec passion, intelligemment et avec soin. Si vous deviez toutefois constater un problème, veuillez nous contacter. Veuillez nous envoyer la carte d'assistance avec les informations données afin que nous puissions traiter votre demande dans les plus brefs délais.

ITALIANO

Qualcosa non va? Siamo a tua disposizione!

I nostri prodotti di qualità sono disegnati con il cuore, progettati con comprensione, realizzati e testati con attenzione ai dettagli: se, tuttavia, ci fosse sfuggito un errore, contattaci. Inviaci la scheda di servizio con le informazioni fornite in modo da poter elaborare la tua richiesta il più rapidamente possibile.

TÜRKÇE

Bir sorun mu var? Memnuniyetle yardımcı oluruz!

Kalite ürünlerimiz tüm kalbimizle tasarlandı, anlayışla geliştirildi, ayrıntılı sevgiyle üretildi ve kontrol edildi - Buna rağmen bir hata yapılmışsa bizimle iletişime geçin. Bunun için sorununu en kısa zaman işleme alabilmemiz için belirtilen bilgilerle birlikte servis kartını bize gönderin.

DEUTSCH

Etwas nicht OK? Wir helfen gern!

Unsere Qualitätsprodukte werden mit Herz designt, mit Verstand entworfen, mit Detailliebe hergestellt und geprüft. Sollte uns trotzdem ein Fehler unterlaufen sein, so bitten wir um Kontaktaufnahme. Sende uns dazu die Service Card mit den angegebenen Informationen, damit wir Dein Anliegen schnellstmöglich bearbeiten können.

ESPAÑOL

¿Algo no está bien? ¡Te ayudamos con mucho gusto!

Nuestros productos de calidad están diseñados con el corazón, planificados con la cabeza, fabricados prestando atención al detalle y probados. Si, a pesar de todo, hubiera algún fallo, contacta con nosotros. Envíanos la tarjeta de servicio rellena para que podamos tramitar tu petición con la mayor brevedad.

CZECH

Něco není v pořádku? Rádi vám pomůžeme!

Naše kvalitní výrobky koncipujeme srdcem, navrhujeme rozumem a vyrábíme a testujeme s velkou pečlivostí. Pokud jsme se přesto dopustili chyby, prosíme vás, abyste se na nás obrátili. Pošlete nám prosím servisní kartu s uvedenými informacemi, abychom váš požadavek mohli co nejrychleji zpracovat.

РУССКИЙ





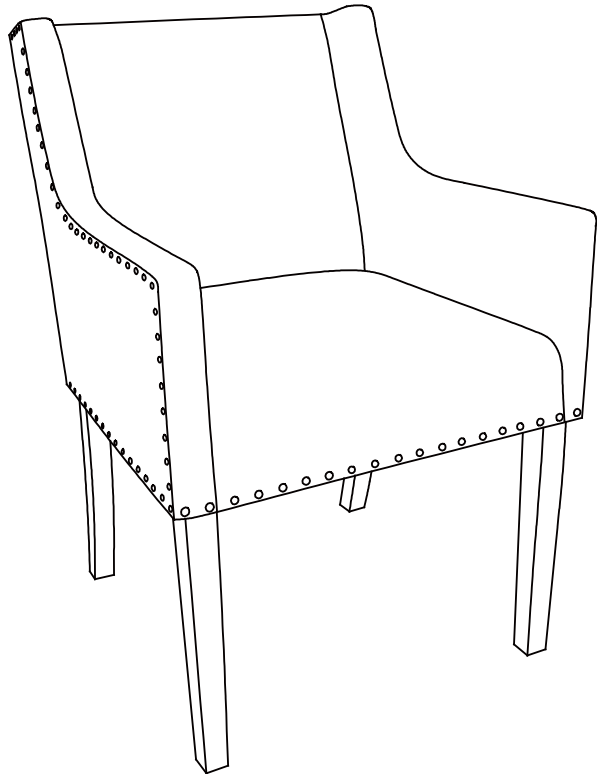

Что-нибудь не в порядке? Мы будем рады помочь!

Наши качественные изделия разрабатывались с большим старанием и душой, изготавливались и проверялись с вниманием к деталям. Но если мы все же допустили ошибку, свяжитесь с нами. Для этого отошлите нам сервисную карту, указав необходимую информацию, чтобы мы могли как можно быстрее обработать ваш запрос.

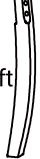
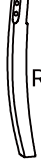
Service Card

CHILLAX DREAM SIT



A 2x 	B 2x Left  Right 	C 4x  M8x60MM	D 4x  M8x65MM
E 8x 	F 8x 	G 1x 	

COLOUR FARBE COLORIS COLOR

SERIAL-NO. SERIEN-NR. NUMÉRO DE SÉRIE NÚMERO DE SERIE

73010-

PROBLEM PROBLEM PROBLÈME PROBLEMA

BOUGHT AT GEKAUFT BEI ACHETÉ CHEZ COMPRADO EN **CITY** STADT VILLE CIUDAD **PURCHASE DATE** KAUFDATUM DATE D'ACHAT FECHA DE COMPRAR

MY ADDRESS MEINE ANSCHRIFT MON ADRESSE MI DIRECCION

E-MAIL E-MAIL EMAIL E-MAIL

PHONE TELEFON TELEFÓNO TELEFONO

Jahnke Vertriebs GmbH
Von-Bronsart-Str. 11
22885 Barsbüttel
Germany

Office +49 40 524 71 27 - 0
Fax +49 40 524 71 27 - 95
E-Mail info@jahnke-moebel.de

 www.jahnke-moebel.de

74SK1 / 74SK5 / 74SK6 V1.0

MADE IN CHINA