



|  |             |
|--|-------------|
| <b>Safety Guidelines</b>   | <b>(EN)</b> |
| The information contained in these Guidelines shall be studied prior to the assembly of the lighting fixture and kept until the end of the product's performance life. |             |

**Safety Requirements:**
-Installation and connection of the lighting fixture shall be conducted by a electrician.
-Attention! Cut off the power supply prior to the start of installation.
-Before connecting the lighting fixture, make sure the network technical data is in compliance with the specifications indicated on the package.
-The strength of the lighting fixture attachment point shall conform to the lighting fixture weight.
-Use lighting fixtures in accordance with their intended purpose. Do not use lighting fixtures, which are designed for illumination of indoor living spaces, for outdoor applications; do not use lighting fixtures with protection less than IP44 in rooms with high humidity.
-All elements of the connection to the power supply shall be free form twists and bends.
-If an external cable or cord is damaged, it shall be replaced to avoid the hazard of electrical current-induced injury.
-Before the replacement of a light bulb, cut off the power supply of the lighting fixture and wait until the light bulb has cooled off.
-Choose lamp type and power in accordance with the assembly diagram.
>If a lamp with power other than the specified one is installed, the manufacturer shall not be liable for safety and integrity of the product.
-For use in the power supply network with the voltage of not more than 220-240V.
-Do not cover the lighting fixture.
-Keep safe from children.

**Description of Symbols:**
All effective symbols are indicated on the product's package.

 Protection class I. This lamp shall be connected through the protective electrical cable (yellow and green wire) to the grounding protective terminal.

 Protection class II. Double or reinforced insulation is provided. Protective grounding is not required.

 Protection class III. Low-voltage lighting fixture.

 For indoor use only.

 For outdoors use only.

 Do not put this product in regular household waste until the end of its lifetime. You shall discard it in the place intended for waste electrical equipment.

**Maintenance Guidelines:**
-Prior to cleaning of the product, cut off the power supply by turning off the switch.
-Avoid moisture in the distribution box or on any part of electrical wiring.
-Before you start cleaning, wait until the lamp cools off for 10 minutes.
-Use soft dry cloth only.
-For warranty repair of the product, contact the place of purchase.
The manufacturer gives the warranty for performance of this equipment for 2 years (3 years for LED) starting from the date of delivery by distributor. The warranty obligations shall not be valid if unauthorized modifications have been introduced in the product.

**Warranty**

- For warranty repair of the product, contact the place of purchase.
- The manufacturing company provides a 2-year warranty for luminaires intended for use with lamps and 3 years for luminaires with a built-in LED module. The warranty starts from the moment you purchase the product from the distributor/importer and end at the warranty card.
- The warranty is not valid in cases of: mechanical damage to the luminaire, violation of the installation and operation conditions, as well as unauthorized changes to the product.
- Replaceable parts (light bulbs, fasteners, cutters, etc.) are not covered by the manufacturer's warranty. The manufacturer reserves the right to make changes to the design and configuration of the product and improvements that do not impair the technical characteristics of the product without prior notice.
- Keep all packing until after a successful installation and retain the instructions for the future reference.
- Standards, Regulations, Requirements EC is on the first place.

|  |             |
|--|-------------|
| <b>Notă de siguranță</b>   | <b>(RO)</b> |
| Informațiile conținute în acest manual trebuie citite înainte de ~xare de asamblare și de a stoca până la sfârșitul duratei de viață a produsului. |             |

|   |             |
|---|-------------|
| <b>Correção de segurança</b>  | <b>(PT)</b> |
| Informações contidas neste manual de instruções devem ser lido antes da ~xação do equipamento e armazenar até acabar com a vida do produto. |             |

**Correção de segurança:**
-Instalarea și conectarea lămpii trebuie să fie efectuată de către o persoană competentă.
-Atenție! Înainte de a începe instalarea, opriți alimentarea.
-Asigurați-vă că datele tehnice corespund rețelei de date specificate pe ambalaj înainte de a conecta aparatul de iluminat.
-Montarea rezistenței de prindere trebuie să corectăză greutății sale.
-Folosiți luminile de pe scoc. Lămpi utilizez pentru a lumina spațiile de locuit interioare, nu utilizați pe strădă, cu protecție lămpă cu cel puțin IP44 Nu utilizați în zone cu umiditate mare.
-Toate elementele de conectare la sursa de alimentare trebuie să fie libere de răsturnări de situație și încovoarea.
-În cazul în care un cablu sau un cablu extern este deteriorat, acesta trebuie să fie înlocuit, pentru a evita riscul de rău, soc electric.
-Înainte de a înlocui becurile trebuie să fie închise și să aștepte până când becul se răcește.
-Năgești tipul și puterea lămpii, a declarat în diagrama de asamblare. Atunci când setarea alta decât producătorul lămpii capacitate declarată nu poartă răspundere pentru siguranța produsului.
-Pentru utilizarea cu rețea nu depășește tensiune de 220-240V.
-Nu acoperiți corpul de iluminat.
-A se păstra departe de copii.

|  |             |
|--|-------------|
| <b>Notă de siguranță</b>   | <b>(RO)</b> |
| Informațiile conținute în acest manual trebuie citite înainte de ~xare de asamblare și de a stoca până la sfârșitul duratei de viață a produsului. |             |

|   |             |
|---|-------------|
| <b>Correção de segurança</b>  | <b>(PT)</b> |
| Informações contidas neste manual de instruções devem ser lido antes da ~xação do equipamento e armazenar até acabar com a vida do produto. |             |

|   |             |
|---|-------------|
| <b>Correção de segurança</b>  | <b>(PT)</b> |
| Informações contidas neste manual de instruções devem ser lido antes da ~xação do equipamento e armazenar até acabar com a vida do produto. |             |

**Correção de segurança:**
-Instalarea și conectarea lămpii trebuie să fie efectuată de către o persoană competentă.
-Atenție! Înainte de a începe instalarea, opriți alimentarea.
-Asigurați-vă că datele tehnice corespund rețelei de date specificate pe ambalaj înainte de a conecta aparatul de iluminat.
-Montarea rezistenței de prindere trebuie să corectăză greutății sale.
-Folosiți luminile de pe scoc. Lămpi utilizeze pentru a lumina spațiile de locuit interioare, nu utilizați pe strădă, cu protecție lămpă cu cel puțin IP44 Nu utilizați în zone cu umiditate mare.
-Toate elementele de conectare la sursa de alimentare trebuie să fie libere de răsturnări de situație și încovoarea.
-În cazul în care un cablu sau un cablu extern este deteriorat, acesta trebuie să fie înlocuit, pentru a evita riscul de rău, soc electric.
-Înainte de a înlocui becurile trebuie să fie închise și să aștepte până când becul se răcește.
-Năgești tipul și puterea lămpii, a declarat în diagrama de asamblare. Atunci când setarea alta decât producătorul lămpii capacitate declarată nu poartă răspundere pentru siguranța produsului.
-Pentru utilizarea cu rețea nu depășește tensiune de 220-240V.
-Nu acoperiți corpul de iluminat.
-A se păstra departe de copii.

**Caracter Descriere:**
Toate caracterele existente pe ambalajul produsului.
 Clasa de protecție I. Această lămpă trebuie să fie conectat la un cablu de alimentare de protecție (cablu galben-verde) c borna de legare la pământ.

 Clasa de protecție II. Există, izolație dublă sau întârită. Este nevoie de protecție prin împănținare.

 Clasa de protecție III. Lămpă de joasă tensiune.

 Se utilizează numai în interior.

 Utilizată numai în aer liber.

 Nu așezați produsul în deseurile menajere obișnuite. Înainte de sfârșitul ciclului său de viață. Trebuie să fiți dispus într-o locație desemnată pentru deseurile electrice.

**Instrucțiuni de instalare:**
-Înainte de a curăța produsul, deconectați sursa de alimentare prin oprirea comutatoareului.
-Evitați umezeala în cutia de joncțiune sau la oricare dintre cablajul.
-Înainte de a începe curățarea, lăsați lămpa să se răcească timp de 10 minute.
-Folosiți doar o cârpă moale și uscată.

-Pentru că produsul de reparații de garanție, vă rugăm să contactați locul de distribuție.
-În cazul în care produsul este deteriorat, deconectați sursa de alimentare prin oprirea comutatoareului.
-Înainte de a începe curățarea, lăsați lămpa să se răcească timp de 10 minute.
-Folosiți doar o cârpă moale și uscată.

-Pentru că produsul de reparații de garanție, vă rugăm să contactați locul de distribuție.
-În cazul în care produsul este deteriorat, deconectați sursa de alimentare prin oprirea comutatoareului.
-Înainte de a începe curățarea, lăsați lămpa să se răcească timp de 10 minute.
-Folosiți doar o cârpă moale și uscată.

-Pentru că produsul de reparații de garanție, vă rugăm să contactați locul de distribuție.
-În cazul în care produsul este deteriorat, deconectați sursa de alimentare prin oprirea comutatoareului.
-Înainte de a începe curățarea, lăsați lămpa să se răcească timp de 10 minute.
-Folosiți doar o cârpă moale și uscată.

-Pentru că produsul de reparații de garanție, vă rugăm să contactați locul de distribuție.
-În cazul în care produsul este deteriorat, deconectați sursa de alimentare prin oprirea comutatoareului.
-Înainte de a începe curățarea, lăsați lămpa să se răcească timp de 10 minute.
-Folosiți doar o cârpă moale și uscată.

-Pentru că produsul de reparații de garanție, vă rugăm să contactați locul de distribuție.
-În cazul în care produsul este deteriorat, deconectați sursa de alimentare prin oprirea comutatoareului.
-Înainte de a începe curățarea, lăsați lămpa să se răcească timp de 10 minute.
-Folosiți doar o cârpă moale și uscată.

-Pentru că produsul de reparații de garanție, vă rugăm să contactați locul de distribuție.
-În cazul în care produsul este deteriorat, deconectați sursa de alimentare prin oprirea comutatoareului.
-Înainte de a începe curățarea, lăsați lămpa să se răcească timp de 10 minute.
-Folosiți doar o cârpă moale și uscată.

-Pentru că produsul de reparații de garanție, vă rugăm să contactați locul de distribuție.
-În cazul în care produsul este deteriorat, deconectați sursa de alimentare prin oprirea comutatoareului.
-Înainte de a începe curățarea, lăsați lămpa să se răcească timp de 10 minute.
-Folosiți doar o cârpă moale și uscată.

-Pentru că produsul de reparații de garanție, vă rugăm să contactați locul de distribuție.
-În cazul în care produsul este deteriorat, deconectați sursa de alimentare prin oprirea comutatoareului.
-Înainte de a începe curățarea, lăsați lămpa să se răcească timp de 10 minute.
-Folosiți doar o cârpă moale și uscată.

-Pentru că produsul de reparații de garanție, vă rugăm să contactați locul de distribuție.
-În cazul în care produsul este deteriorat, deconectați sursa de alimentare prin oprirea comutatoareului.
-Înainte de a începe curățarea, lăsați lămpa să se răcească timp de 10 minute.
-Folosiți doar o cârpă moale și uscată.

-Pentru că produsul de reparații de garanție, vă rugăm să contactați locul de distribuție.
-În cazul în care produsul este deteriorat, deconectați sursa de alimentare prin oprirea comutatoareului.
-Înainte de a începe curățarea, lăsați lămpa să se răcească timp de 10 minute.
-Folosiți doar o cârpă moale și uscată.

-Pentru că produsul de reparații de garanție, vă rugăm să contactați locul de distribuție.
-În cazul în care produsul este deteriorat, deconectați sursa de alimentare prin oprirea comutatoareului.
-Înainte de a începe curățarea, lăsați lămpa să se răcească timp de 10 minute.
-Folosiți doar o cârpă moale și uscată.

-Pentru că produsul de reparații de garanție, vă rugăm să contactați locul de distribuție.
-În cazul în care produsul este deteriorat, deconectați sursa de alimentare prin oprirea comutatoareului.
-Înainte de a începe curățarea, lăsați lămpa să se răcească timp de 10 minute.
-Folosiți doar o cârpă moale și uscată.

-Pentru că produsul de reparații de garanție, vă rugăm să contactați locul de distribuție.
-În cazul în care produsul este deteriorat, deconectați sursa de alimentare prin oprirea comutatoareului.
-Înainte de a începe curățarea, lăsați lămpa să se răcească timp de 10 minute.
-Folosiți doar o cârpă moale și uscată.

-Pentru că produsul de reparații de garanție, vă rugăm să contactați locul de distribuție.
-În cazul în care produsul este deteriorat, deconectați sursa de alimentare prin oprirea comutatoareului.
-Înainte de a începe curățarea, lăsați lămpa să se răcească timp de 10 minute.
-Folosiți doar o cârpă moale și uscată.

-Pentru că produsul de reparații de garanție, vă rugăm să contactați locul de distribuție.
-În cazul în care produsul este deteriorat, deconectați sursa de alimentare prin oprirea comutatoareului.
-Înainte de a începe curățarea, lăsați lămpa să se răcească timp de 10 minute.
-Folosiți doar o cârpă moale și uscată.

-Pentru că produsul de reparații de garanție, vă rugăm să contactați locul de distribuție.
-În cazul în care produsul este deteriorat, deconectați sursa de alimentare prin oprirea comutatoareului.
-Înainte de a începe curățarea, lăsați lămpa să se răcească timp de 10 minute.
-Folosiți doar o cârpă moale și uscată.

-Pentru că produsul de reparații de garanție, vă rugăm să contactați locul de distribuție.
-În cazul în care produsul este deteriorat, deconectați sursa de alimentare prin oprirea comutatoareului.
-Înainte de a începe curățarea, lăsați lămpa să se răcească timp de 10 minute.
-Folosiți doar o cârpă moale și uscată.

-Pentru că produsul de reparații de garanție, vă rugăm să contactați locul de distribuție.
-În cazul în care produsul este deteriorat, deconectați sursa de alimentare prin oprirea comutatoareului.
-Înainte de a începe curățarea, lăsați lămpa să se răcească timp de 10 minute.
-Folosiți doar o cârpă moale și uscată.

-Pentru că produsul de reparații de garanție, vă rugăm să contactați locul de distribuție.
-În cazul în care produsul este deteriorat, deconectați sursa de alimentare prin oprirea comutatoareului.
-Înainte de a începe curățarea, lăsați lămpa să se răcească timp de 10 minute.
-Folosiți doar o cârpă moale și uscată.

-Pentru că produsul de reparații de garanție, vă rugăm să contactați locul de distribuție.
-În cazul în care produsul este deteriorat, deconectați sursa de alimentare prin oprirea comutatoareului.
-Înainte de a începe curățarea, lăsați lămpa să se răcească timp de 10 minute.
-Folosiți doar o cârpă moale și uscată.

-Pentru că produsul de reparații de garanție, vă rugăm să contactați locul de distribuție.
-În cazul în care produsul este deteriorat, deconectați sursa de alimentare prin oprirea comutatoareului.
-Înainte de a începe curățarea, lăsați lămpa să se răcească timp de 10 minute.
-Folosiți doar o cârpă moale și uscată.

-Pentru că produsul de reparații de garanție, vă rugăm să contactați locul de distribuție.
-În cazul în care produsul este deteriorat, deconectați sursa de alimentare prin oprirea comutatoareului.
-Înainte de a începe curățarea, lăsați lămpa să se răcească timp de 10 minute.
-Folosiți doar o cârpă moale și uscată.

-Pentru că produsul de reparații de garanție, vă rugăm să contactați locul de distribuție.
-În cazul în care produsul este deteriorat, deconectați sursa de alimentare prin oprirea comutatoareului.
-Înainte de a începe curățarea, lăsați lămpa să se răcească timp de 10 minute.
-Folosiți doar o cârpă moale și uscată.

-Pentru că produsul de reparații de garanție, vă rugăm să contactați locul de distribuție.
-În cazul în care produsul este deteriorat, deconectați sursa de alimentare prin oprirea comutatoareului.
-Înainte de a începe curățarea, lăsați lămpa să se răcească timp de 10 minute.
-Folosiți doar o cârpă moale și uscată.

-Pentru că produsul de reparații de garanție, vă rugăm să contactați locul de distribuție.
-În cazul în care produsul este deteriorat, deconectați sursa de alimentare prin oprirea comutatoareului.
-Înainte de a începe curățarea, lăsați lămpa să se răcească timp de 10 minute.
-Folosiți doar o cârpă moale și uscată.

-Pentru că produsul de reparații de garanție, vă rugăm să contactați locul de distribuție.
-În cazul în care produsul este deteriorat, deconectați sursa de alimentare prin oprirea comutatoareului.
-Înainte de a începe curățarea, lăsați lămpa să se răcească timp de 10 minute.
-Folosiți doar o cârpă moale și uscată.

-Pentru că produsul de reparații de garanție, vă rugăm să contactați locul de distribuție.
-În cazul în care produsul este deteriorat, deconectați sursa de alimentare prin oprirea comutatoareului.
-Înainte de a începe curățarea, lăsați lămpa să se răcească timp de 10 minute.
-Folosiți doar o cârpă moale și uscată.

-Pentru că produsul de reparații de garanție, vă rugăm să contactați locul de distribuție.
-În cazul în care produsul este deteriorat, deconectați sursa de alimentare prin oprirea comutatoareului.
-Înainte de a începe curățarea, lăsați lămpa să se răcească timp de 10 minute.
-Folosiți doar o cârpă moale și uscată.

-Pentru că produsul de reparații de garanție, vă rugăm să contactați locul de distribuție.
-În cazul în care produsul este deteriorat, deconectați sursa de alimentare prin oprirea comutatoareului.
-Înainte de a începe curățarea, lăsați lămpa să se răcească timp de 10 minute.
-Folosiți doar o cârpă moale și uscată.

-Pentru că produsul de reparații de garanție, vă rugăm să contactați locul de distribuție.
-În cazul în care produsul este deteriorat, deconectați sursa de alimentare prin oprirea comutatoareului.
-Înainte de a începe curățarea, lăsați lămpa să se răcească timp de 10 minute.
-Folosiți doar o cârpă moale și uscată.

-Pentru că produsul de reparații de garanție, vă rugăm să contactați locul de distribuție.
-În cazul în care produsul este deteriorat, deconectați sursa de alimentare prin oprirea comutatoareului.
-Înainte de a începe curățarea, lăsați lămpa să se răcească timp de 10 minute.
-Folosiți doar o cârpă moale și uscată.

-Pentru că produsul de reparații de garanție, vă rugăm să contactați locul de distribuție.
-În cazul în care produsul este deteriorat, deconectați sursa de alimentare prin oprirea comutatoareului.
-Înainte de a începe curățarea, lăsați lămpa să se răcească timp de 10 minute.
-Folosiți doar o cârpă moale și uscată.

-Pentru că produsul de reparații de garanție, vă rugăm să contactați locul de distribuție.
-În cazul în care produsul este deteriorat, deconectați sursa de alimentare prin oprirea comutatoareului.
-Înainte de a începe curățarea, lăsați lămpa să se răcească timp de 10 minute.
-Folosiți doar o cârpă moale și uscată.

-Pentru că produsul de reparații de garanție, vă rugăm să contactați locul de distribuție.
-În cazul în care produsul este deteriorat, deconectați sursa de alimentare prin oprirea comutatoareului.
-Înainte de a începe curățarea, lăsați lămpa să se răcească timp de 10 minute.
-Folosiți doar o cârpă moale și uscată.

-Pentru că produsul de reparații de garanție, vă rugăm să contactați locul de distribuție.
-În cazul în care produsul este deteriorat, deconectați sursa de alimentare prin oprirea comutatoareului.
-Înainte de a începe curățarea, lăsați lămpa să se răcească timp de 10 minute.
-Folosiți doar o cârpă moale și uscată.

-Pentru că produsul de reparații de garanție, vă rugăm să contactați locul de distribuție.
-În cazul în care produsul este deteriorat, deconectați sursa de alimentare prin oprirea comutatoareului.
-Înainte de a începe curățarea, lăsați lămpa să se răcească timp de 10 minute.
-Folosiți doar o cârpă moale și uscată.

-Pentru că produsul de reparații de garanție, vă rugăm să contactați locul de distribuție.
-În cazul în care produsul este deteriorat, deconectați sursa de alimentare prin oprirea comutatoareului.
-Înainte de a începe curățarea, lăsați lămpa să se răcească timp de 10 minute.
-Folosiți doar o cârpă moale și uscată.

-Pentru că produsul de reparații de garanție, vă rugăm să contactați locul de distribuție.
-În cazul în care produsul este deteriorat, deconectați sursa de alimentare prin oprirea comutatoareului.
-Înainte de a începe curățarea, lăsați lămpa să se răcească timp de 10 minute.
-Folosiți doar o cârpă moale și uscată.

-Pentru că produsul de reparații de garanție, vă rugăm să contactați locul de distribuție.
-În cazul în care produsul este deteriorat, deconectați sursa de alimentare prin oprirea comutatoareului.
-Înainte de a începe curățarea, lăsați lămpa să se răcească timp de 10 minute.
-Folosiți doar o cârpă moale și uscată.

-Pentru că produsul de reparații de garanție, vă rugăm să contactați locul de distribuție.
-În cazul în care produsul este deteriorat, deconectați sursa de alimentare prin oprirea comutatoareului.
-Înainte de a începe curățarea, lăsați lămpa să se răcească timp de 10 minute.
-Folosiți doar o cârpă moale și uscată.

-Pentru că produsul de reparații de garanție, vă rugăm să contactați locul de distribuție.
-În cazul în care produsul este deteriorat, deconectați sursa de alimentare prin oprirea comutatoareului.
-Înainte de a începe curățarea, lăsați lămpa să se răcească timp de 10 minute.
-Folosiți doar o cârpă moale și uscată.

-Pentru că produsul de reparații de garanție, vă rugăm să contactați locul de distribuție.
-În cazul în care produsul este deteriorat, deconectați sursa de alimentare prin oprirea comutatoareului.
-Înainte de a începe curățarea, lăsați lămpa să se răcească timp de 10 minute.
-Folosiți doar o cârpă moale și uscată.

-Pentru că produsul de reparații de garanție, vă rugăm să contactați locul de distribuție.
-În cazul în care produsul este deteriorat, deconectați sursa de alimentare prin oprirea comutatoareului.
-Înainte de a începe curățarea, lăsați lămpa să se răcească timp de 10 minute.
-Folosiți doar o cârpă moale și uscată.

-Pentru că produsul de reparații de garanție, vă rugăm să contactați locul de distribuție.
-În cazul în care produsul este deteriorat, deconectați sursa de alimentare prin oprirea comutatoareului.
-Înainte de a începe curățarea, lăsați lămpa să se răcească timp de 10 minute.
-Folosiți doar o cârpă moale și uscată.

-Pentru că produsul de reparații de garanție, vă rugăm să contactați locul de distribuție.
-În cazul în care produsul este deteriorat, deconectați sursa de alimentare prin oprirea comutatoareului.
-Înainte de a începe curățarea, lăsați lămpa să se răcească timp de 10 minute.
-Folosiți doar o cârpă moale și uscată.

-Pentru că produsul de reparații de garanție, vă rugăm să contactați locul de distribuție.
-În cazul în care produsul este deteriorat, deconectați sursa de alimentare prin oprirea comutatoareului.
-Înainte de a începe curățarea, lăsați lămpa să se răcească timp de 10 minute.
-Folosiți doar o cârpă moale și uscată.

-Pentru că produsul de reparații de garanție, vă rugăm să contactați locul de distribuție.
-În cazul în care produsul este deteriorat, deconectați sursa de alimentare prin oprirea comutatoareului.
-Înainte de a începe curățarea, lăsați lămpa să se răcească timp de 10 minute.
-Folosiți doar o cârpă moale și uscată.

-Pentru că produsul de reparații de garanție, vă rugăm să contactați locul de distribuție.
-În cazul în care produsul este deteriorat, deconectați sursa de alimentare prin oprirea comutatoareului.
-Înainte de a începe curățarea, lăsați lămpa să se răcească timp de 10 minute.
-Folosiți doar o cârpă moale și uscată.

-Pentru că produsul de reparații de garanție, vă rugăm să contactați locul de distribuție.
-În cazul în care produsul este deteriorat, deconectați sursa de alimentare prin oprirea comutatoareului.
-Înainte de a începe curățarea, lăsați lămpa să se răcească timp de 10 minute.
-Folosiți doar o cârpă moale și uscată.

-Pentru că produsul de reparații de garanție, vă rugăm să contactați locul de distribuție.
-În cazul în care produsul este deteriorat, deconectați sursa de alimentare prin oprirea comutatoareului.
-Înainte de a începe curățarea, lăsați lămpa să se răcească timp de 10 minute.
-Folosiți doar o cârpă moale și uscată.

-Pentru că produsul de reparații de garanție, vă rugăm să contactați locul de distribuție.
-În cazul în care produsul este deteriorat, deconectați sursa de alimentare prin oprirea comutatoareului.
-Înainte de a începe curățarea, lăsați lămpa să se răcească timp de 10 minute.
-Folosiți doar o cârpă moale și uscată.

|  |             |
|--|-------------|
| <b>Sicherheitshinweis</b>  | <b>(DE)</b> |
| Die Informationen, die diese Anleitung enthält, sind vor dem Zusammenbau der Leuchte aufmerksam durchzulesen und bis zum Ablauf derer Lebensdauer aufzubewahren. |             |

**Sicherheitshinweis:**
-Die Installation und der Anschluss der Leuchte sollten durch qualifizierte Fachkräfte erfolgen.
-Achtung! Vor der Installation die Stromversorgung abschalten.
-Vergewissern Sie sich vor dem Anschluss der Leuchte, dass die technischen Daten des Stromnetzes mit den Daten übereinstimmen, die auf der Verpackung stehen.
-Bei der Montage der Leuchte an Wand oder Decke ist auf eine sichere Befestigung (unter Rücksichtnahme des Gewichts der Leuchte) zu achten.
-Die Leuchten nur bestimmungsgemäß verwenden. Die zur Innenbeleuchtung von Wohnräumen geeigneten Leuchten nicht im Freien benutzen. Die Leuchten mit einer Schutzklasse unter IP 44 nicht in Räumen mit hoher Feuchtigkeit benutzen.
-Alle Teile für den Netzanschluss sollten frei von Verdrehungen und Knicken sein.
-Ist das Außenkabel bzw. die Außenleitung beschädigt worden, so ist dieses / diese zu ersetzen, um eine Verletzung durch einen Stromschlag vorzubeugen.
-Bevor man Lampen in der Leuchte ersetzt, ist die Stromversorgung abzuschalten. Es sollte gewartet werden, bis die Lampen abgekühlt sind.
-Wählen sie den Typ und die Leistung der Lampe, die im Schema für die Montage angegeben sind. Bei der Installation einer Lampe mir einer anderen Leistung, als vom Hersteller angegeben, übernimmt der Hersteller keine Verantwortung für mögliche Schäden am Produkt.
-Geeignet für Stromnetze mit einer Spannung von max. 220-240 V.
-Die Leuchte nicht abdecken.
-Von Kindern fern halten

**Beschreibung der Symbole:**
Alle gültigen Symbole stehen auf der Verpackung des Erzeugnisses.

 Schutzklasse I. Diese Lampe ist durch ein Schutzkabel (gelb-grüne Leitung) mit der Schutzklemme der Erdung anzuschließen.

 Schutzklasse II. Es ist eine doppelte bzw. verstärkte Isolierung vorhanden. Die Schutzerdung wird nicht benötigt.

 Schutzklasse III. Niederspannungsleuchte.

 Nur im Innenraum benutzen.

 Nur im Freien.

 Das Erzeugnis nicht mit dem Hausmüll entsorgen. Sie müssen es bei einer Einrichtung entsorgen, die zur Entsorgung von elektrischen Geräten geeignet ist.

**Bedienungsanweisung:**
-Vor der Reinigung des Erzeugnisses die Stromversorgung mit dem Schalter unterbrechen.

-Das Eindringen von Feuchtigkeit in den Verteilerkasten oder auf jeden Teil der Leuchte in LED nach der Lieferung durch den Fachhändler. Die Verwendung mit Glühlampen vorgesehen sind, und eine 3-Jahres-Garantie für Leuchten mit einem integrierten LED-Modul. Die Garantie beginnt mit dem Kauf des Produktes beim Händler/importeur und der Ausfüllung der Garantiekarte.
-Die Garantie gilt nicht in folgenden Fällen: mechanische Beschädigung der Leuchte, unsachgemäße Installationen– und Betriebsbedingungen sowie unzulässige Änderungen am Produkt.
-Verschleißteile (Glühbirnen, Befestigungen usw) fallen nicht unter die Herstellergarantie. Der Hersteller behält sich das Recht vor, ohne vorherige Ankündigung Änderungen und Verbesserungen an der Konstruktion des Produktes und am Lieferumfang vorzunehmen, ohne dass dadurch technische Daten des Produktes beeinträchtigt werden.
-Bewahren Sie bitte die gesamte Verpackung bis zum Abschluss der Installation und die Anleitung zur späteren Verwendung auf.
•Standards, Normen und Vorschriften der EU sind vorrangig.

**Garantie**

- Für Garantiereparaturen wenden Sie sich bitte an den Händler am Ort des Kaufs.
- Die Herstellergewährt eine 2-Jahres-Garantie für Leuchten, die für die Verwendung mit Glühlampen vorgesehen sind, und eine 3-Jahres-Garantie für Leuchten mit einem integrierten LED-Modul. Die Garantie beginnt mit

Οδηγίες χρήσης και κανόνες ασφαλείας

Πληροφορίες σε αυτό το φυλλάδιο προορίζονται για εξωτερική χρήση.

Οδηγίες ασφαλείας

- Η εγκατάσταση και η α σύνδεση του φωτιστικού πρέπει να γίνεται από αρμόδιο ειδικό.
- Προσοχή! Πριν ξεκινήσετε την εγκατάσταση, κλείστε τον διακόπτη της παροχής ρεύματος.
- Πριν συνδέσετε το φωτιστικό, βεβαιωθείτε ότι οι τεχνικές προδιαγραφές του δικτύου αντιστοιχούν στις προδιαγραφές που αναγράφονται στη συσκευασία.

- Η βάση της στερέωσης του φωτιστικού πρέπει να είναι κατάλληλη στο βάρος του.
- Χρησιμοποιήστε τα φωτιστικά για να φωτίσετε εσωτερικούς χώρους, μη χρησιμοποιείτε τα φωτιστικά με προστασία μικρότερη από IP44 σε χώρους με αυξημένο επίπεδο υγρασίας.
- Όλα τα εξαρτήματα προροδότησης δεν πρέπει να έχουν σπασθεί και τσακισμένα.
- Εάν το εξωτερικό καλώδιο ή το καλώδιο σύνδεσης έχει φθαρεί, πρέπει να αντικατασταθεί προς αποφυγή κινδύνου ηλεκτροπληξίας.

- Για να αλλάξετε τους λαμπτήρες, πρέπει να απενεργοποιησέτε το φωτιστικό και να περιμένετε μέχρι να κρψούν οι λαμπτήρες.
- Επιλέξτε τον τύπο και την ισχύ των λαμπτήρων που υποδεικνύονται στις προδιαγραφές αναμολόγησης. Κατά την εγκατάσταση του λαμπτήρα που διαφέρει από τη δηλωμένη ισχύ, ο κατασκευαστής δεν φέρει ευθύνη για την ασφάλεια του προϊόντος.
- Για χρήση απαιτείται το ηλεκτρικό δίκτυο με τάση όχι μεγαλύτερη από 220-240V.
- Μην καλύπτετε το φωτιστικό.
- Μακριά από παιδιά.

Περιγραφή εικονιδίων:
Στην συσκευασία του προϊόντος αναγράφονται όλα τα εφαρμοζόμενα εικονίδια.

Ηλεκτρικά ασφαλείας Α. Αυτή η λάμπα πρέπει να συνδεθεί με προστατευτικό καλώδιο (κίτρινο-πράσινο καλώδιο) σε προστατευτικό ακροδέκτη γείωσης.

Κατηγορία ασφαλείας Β. Προβλέπεται διπλή ή ενισχυμένη μόνωση. Δεν απαιτείται προστατευτική γείωση.

Κατηγορία ασφαλείας Γ – Φωτιστικό χαμηλής τάσης.

Χρησιμοποιείται μόνο σε εσωτερικούς χώρους.

Για εξωτερική χρήση.

Μην τοποθετείτε αυτό το προϊόν με τα οικιακά απορρίμματα μέχρι την λήξη ισχύος της ζωής του. Πρέπει να το ανακυκλώσετε σε χώρο που προορίζεται για ηλεκτρικά απόβλητα.

Οδηγίες συντήρησης:

- Πριν καθαρίσετε το προϊόν, κλείστε τον διακόπτη της παροχής ρεύματος.
- Αποφύγετε την ευνοή υγρασίας στο κομτί διακλώδωσης ή σε οποιοδήποτε μέρος της καλωδίωσης.
- Πριν ξεκινήσετε τον καθαρισμό, αφήστε για 10 λεπτά τη λάμπα να κρψώσει.
- Χρησιμοποιείτε μόνο ένα μαλακό στεγνό πανί.
- Για επισκευή του προϊόντος με εγγύηση επικοινωνήστε με το κατάστημα όπου το προμηθεύσατε.
- Η κατασκευαστρια εταιρεία εγγυάται τη λειτουργία αυτού του προϊόντος για 2 χρόνια (3 χρόνια για φωτιστικά με μονάδα LED), που αρχίζουν από την ημερομηνία παραδοσης από τον διαμετα. Η εγγύηση δεν ισχύει σε περίπτωση που θα πραγματοποιηθούν μη εξουσιοδοτημένες αλλαγές στο προϊόν.

Εγγύηση

- Για επισκευή του προϊόντος με εγγύηση επικοινωνήστε με το κατάστημα , όπου το προμηθεύσατε.
- Η κατασκευαστρια εταιρεία παρέχει 2 χρόνια εγγύηση για φωτιστικά σχεδιασμένα για χρήση με λαμπτήρες, και 3 χρόνια για φωτιστικά με ενσωματωμένη μονάδα LED. Η εγγύηση ξεκινά από τη στιγμή που αγοράζετε το προϊόν από τον διανομέα/εισαγωγέα και συμπληρώνετε την κάρτα εγγύησης.
- Η εγγύηση δεν ισχύει στις εξής περιπτώσεις: μηχανική βλάβη στο φωτιστικό, παραβίαση των συνθηκών εγκατάστασης και λειτουργίας, και μη εξουσιοδοτημένη τροποποίηση του προϊόντος.
- Τα αναλώσιμα (λάμπες, βάση κ.λπ.) δεν καλύπτονται από την εγγύηση του κατασκευαστή. Ο κατασκευαστής διατηρεί το δικαίωμα χωρίς προηγούμενη ειδοποίηση να κάνει αλλαγές στη σχεδίαση και τη διαμόρφωση του προϊόντος και να επιφέρει βελτιώσεις που δεν αλλοιώνουν τα τεχνικά χαρακτηριστικά του προϊόντος.
- Φυλάξτε όλη τη συσκευασία μέχρι να ολοκληρωθεί η εγκατάσταση και κρατήστε τις οδηγίες για μελλοντική χρήση.
- Προηγούνται πρότυπα, αρχές και κανόνες της ΕΕ

**Igurnosne upute**

Podaci navedeni u ovom priručniku s uputama samo su za vanjsku upotrebu.

**Sigurnosni zahtjevi:**

- Instalaciju i spajanje svjetiljke mora izvršiti ovlaštení stručnjak.
- Pažnjel Prije početka instalacije isključite napajanje.
- Prije spajanja svjetiljke provjerite odgovaraju li tehnički podaci mreže podacima navedenima na pakiranju.
- Čvrstoća pričvršćivanja svjetiljke mora odgovarati njejoj težini.
- Koristite lampe za njihovu namjenu. Ne koristite rasvjetna tijela namijenjena za osvjetljavanje unutarnjih stambenih prostora na otvorenom, ne koristite rasvjetna tijela sa zaštitom manjom od IP44 u prostorijama s visokom vlagom.
- Svi elementi priključka na napajanje moraju biti bez uzvanjaja i savjanja.
- Ako je vanjski kabel ili kabel oštećen , mora se zamijeniti kako bi se izbjegao rizik od strujnog udara.
- Prije zamjene žarulja rasvjetno tijelo mora biti bez napona i pričekaíti da se žarulje ohlade.
- Odobavite vrstu i snagu žarulja navedene u dijagramu montaže. Prilikom ugradnje snage svjetiljke drugačije od deklarirane , proizvođač ne odgovara za sigurnost proizvoda.
- Za korištenje u mreži s naponom ne većim od 220-240V.
- Ne prekrivajte svjetlo.
- Držati dalje od djece.

**Opis simbola:**
Svi važeci simboli navedeni su na pakiranju proizvoda.

Klasa zaštite I. Ova svjetiljka mora biti spojena zaštitnim električnim kabelom (žuto- zelena žica) na terminali zaštitnog uzemljenja.

Klasa zaštite II. Dvostruko izoliran ili pojačano izoliran. Zaštitno uzemljenje nije potrebno.

Klasa zaštite III - niskonaponska svjetiljka.

Koristiti samo u zatvorenom prostoru.

Za vanjsku upotrebu.

Nemojte odlagati ovaj proizvod u uobičajeni kućni otpad od kraja njegovog vijeka trajanja. Morate ga odložiti na mjesto određeno za električni otpad.

**Upute za održavanje:**

- Prije čišćenja proizvoda isključite napajanje isključivanjem prekidača.
- Izbjegavajte ulazak vlage u razvodnu kutiju ili bilo koji dio očićenja.
- Prije nego počnete čistiti, ostavite lampu da se ohladi 10 minuta.
- Koristite samo mekanu suhu krpu.
- Za jamstveni potporak proizvoda obratite se mjestu kupnje.
- Tvrtka proizvođač jamči rad ove opreme 2 godine (3 godine za rasvjetna tijela s LED modulom), počevši od datuma isporuke od strane distributera. Jamstvo ne vrijedi ako se na proizvodu napravne neovlaštene izmjene.

**Jamčiti**

- Za jamstveni potporak proizvoda obratite se mjestu kupnje.
- Tvrtka proizvođač daje 2 godine jamstva za svjetiljke za vanjsku, odnosno 3 godine za svjetiljke s ugrađenim LED modulom. Jamstvo počinje od trenutka kada kupite proizvod od distributera/uvoznika i ispunite jamstveni list.
- Jamstvo ne vrijedi u slučajevima: mehaničkog oštećenja svjetiljke, kršenja uvjeta montaže i rada, kao i neovlaštene izmjene proizvoda.
- Potrošni materijal (žarulje, pričvršćivači itd.) nije pokriven jamstvom proizvođača. Proizvođač zadržava pravo izmjene dizajna i konfiguracije proizvoda te poboljšanja koja ne narušavaju tehničke karakteristike proizvoda, bez prethodne najave.
- Sadržavjte svu ambalažu dok instalacija ne završi i čuvajte upute za buduću upotrebu
- U prioritetnim standardima, normama i zahtjevima E2

**Manual de seguridad**

Es necesario leer atentamente la información, contenida en este manual, antes de montar la lámpara y guardarla hasta la expiración del plazo de uso de la lámpara.

**Requerimientos de seguridad:**

- La instalación y el spajanje svjetiljke se deben realizar por un profesional.
- Atención! Antes de empezar la instalación, desconecte la electricidad.
- Antes de conectar la lámpara asegurese que las características técnicas de la red eléctrica coincidan con la lámpara en los lugares con alta humedad.
- La fuerza de resistencia de la sujeción de la lámpara tiene que corresponder a su peso.
- Utilice la lámpara según su uso. Las lámparas destinadas a la iluminación de interiores no se pueden utilizar en el exterior y las lámparas con protección menos de IP44 no se pueden utilizar en lugares con alta humedad.
- Todos los elementos de conexión a la red eléctrica no pueden estar enrollados o doblados.
- Si el cable exterior está dañado tiene que ser reemplazado para evitar un accidente con la corriente eléctrica.
- Antes de cambiar las bombillas es necesario desconectar la lámpara y esperar a que las bombillas se enfrién.
- Elija el tipo y la potencia de las bombillas conforme el esquema de montaje. Si instala una bombilla diferente a la indicada, el fabricante no se hace cargo de incidencias.
- Para utilizar en la red eléctrica de no más de 220-240V.
- No cubra la lámpara.
- Manténgala alejada de los niños.

**Descripción de los símbolos:**
Todos los símbolos están indicados en el embalaje del artículo.

Clase de protección I. Esta lámpara tiene que estar conectada con un cable protector (cable de color verde-amarillo) con un borde protector con conexión a masa.

Clase de protección II. Tiene aislamiento doble y reforzado. No hace falta conexión a masa protectora.

Clase de protección III. La lámpara es de tensión baja.

Para utilizar solo en el interior.

Utilizar únicamente en exteriores.

No ponga la lámpara junto con desechos domésticos. Debe desecharla en los lugares habilitados para los desechos eléctricos.

**Manual de mantenimiento:**

- Antes de limpiar el artículo tiene que ser desconectado utilizando el interruptor.
- Evite la humedad en la caja de distribución o en cualquier parte del cableado eléctrico.
- Antes de limpiar la lámpara déjela enfriar unos 10 minutos.
- Utilice solo tela suave y seca.
- Para la reparación en garantía acuda al punto de venta.

El fabricante garantiza el funcionamiento de este artículo durante 2 años (tre años – LED) empezando desde la fecha de su entrega por el distribuidor. La garantía no cubre en caso de realizar modificaciones no permitidas del artículo.

**Garantía**

- Para la reparación de garantía del artículo diríjase al lugar de compra.
- La empresa fabricante otorga 2 años de garantía para las lámparas destinadas a ser usadas con bombillas y 3 años para las lámparas con el módulo LED integrado. La garantía inicia a partir de adquirir la mercancía al distribuidor/importador y rellenar el talón de garantía.
- La garantía no es válida en los casos de: deterioro mecánico de la lámpara, violación de las condiciones de montaje y explotación, así como modificación desautorizada del artículo.
- A las piezas de consumo (bombillas, fijación etc.) no se extiende la garantía del fabricante. El fabricante se reserva el derecho a modificar la estructura y el contenido del artículo y hacer el perfeccionamiento que no empeore las características técnicas del artículo sin notificación previa.
- Guarde todo el envase hasta terminar la instalación y conserve las instrucciones para ser usadas en adelante
- Están en prioridad los estándares, las normas y los requisitos de la UE

**Drošības tehnikas noteikumi**

Noteikumos izklāstīta informācija piemērojama ārējai lietošanai.

**Drošības prasības:**

- Gaismekļa uzstādīšanu un pieslēgšanu drīkst veikt tikai kompetents speciālists. Uzmanbul Pirms uzskāt uzstādīšanu, izslēdziet elektrības padevi.
- Pirms gaismekļa pieslēgšanas, pārīecinieties, ka tiķta tehnišķs dati atbilst uz iepakojuma norādītajiem datiem.
- Gaismekļa stiprinājūmam jābūt atbilstošam gaismekļa svaram.
- Lietojiet gaismekļus tikai paredzētajām mērķim. Gaismekļus, kas paredzēti iekšējo dzīvojamu telpu apgaismošanai, nelietojiet ārpus telpās. Gaismekļus ar aizsardzības pakāpi, zemāku par IP44, nepielietojiet telpās ar paaugstinātu mitrumu.
- Elektropadeves pieslēguma elementos nedrīkst būt savijumu un pārļūkumu.
- Ja ārējais kabelis vai vads ir bojāts, to jānomaina, lai pasargātos no elektriskās strāvas izsaiļām traumām.
- Pirms manīt spuldzītes, gaismekļus ir jāizslēdz, līdz spuldzītes atdziest.
- Izvēlieties montāžas shēmā norādīto spuldzītes tipu un jaudu. Ja uzstādāt spuldzītes, kas atšķiras no ieteiktas jaudas, ražotājs nenes atbildību par izstrādājuma drošību.
- Izmantosānei elektrotīklā, kura spriegums nepārsniedz 220-240V.
- Nepārkāļiet gaismekļi.
- Sargāt no bērniem.

**Simbolu paskaidrojums:**
Visi attiecīgie simboli norādīti uz izstrādājuma iepakojuma.

I. aizsardzības klase. Šai spuldzīzei jābūt pievienotai “zemes vada” spaiļei ar aizsargelektriskābī (dzeltenzāli kabelis).

II. aizsardzības klase. Paredzēta dubutā izolācija vai pastiprināta izolācija. Zemes vads nav nepieciešams.

III. aizsardzības klase. Zema sprieguma gaismekļis.

Izmantojiet tikai iekštelpās.

Lietošānai ārpus telpās.

Neizmēstiet šio izstrādājumu parastajos sadzīves atkritumos līdz tā dzīves cikla beigām. To ir jāūitlēz vietā, kas paredzēta elektriskajiem atkrituriem.

**Apkalpošanas instrukcija:**

- Pirms izstrādājuma tīrīšanas, pārtrauciet elektropadevi, izslēdzot slēdzi.
- Nepieļaujiet mitruma iekļūšanu sadales kārbā vai jebkurā elektroinstalācijas daļā.
- Pirms sākat tīrīšanu, ļaujiet lampai atdzist 10 minūtes.
- Izmantojiet tikai mīkstu, sausu audumu.
- Izstrādājuma garantijas remonta saņemšanai, griezties pierīšanas vietā. Ražotājkompanija garantē šī aprīkojuma darbu 2 gadu laikā (3 gadi gaismekļiem ar LED moduli), sākot no izplatītāja piegādes datuma. Garantijas saistības neapēlāta, ja izstrādājumā tiek veiktas nesankcionētas izmaiņas.

**Garantija**

- Izstrādājuma garantijas remonta saņemšanai, griezties pierīšanas vietā.
- Ražotājkompanija sniedz 2 gadu garantijas gaismekļiem, kas paredzēti izmantošanai ar spuldzītēm, un 3 gadu garantiju - gaismekļiem ar iebūvētu LED moduli. Garantija sākas ar brīdi, kad prece tiek iegādāta no izplatītāja/importētāja un ir aizpildīts garantijas talons.
- Garantija nedarbojas sekojošos gadījumos: gaismekļa mehāniskais bojājums, montāžas un ekspluatācijas nosauļjumu neievērošana, kā arī nesankcionētas izmaiņas izstrādājuma konstrukcijā.
- Uz palīgmateriāliem (spuldzītes, stiprinājums utt.) ražotāja garantija neattiecas. Ražotājs patur tiesības bez iepriekšējas paziņošanas veikt izmaiņas izstrādājuma konstrukcijā un komplektācijā, un izlabojumus, kas nepasīkīrina izstrādājuma specifīcīcijas.
- Paturiet visu iepakojumu, līdz uzstādīšana ir pabeigta, un saglabāiet lietošanas pamācības turpmākai izmantošanai.
- Prioritātē ir ES standarti, normas un prasības

**Инструкция за безопасна работа**

Информацията, посочена в тази инструкция, е за външна употреба.

**Изисквания за безопасност:**

- Монтажът и свързването на осветителното тяло трябва да се извършват от компетентен специалист.
- Внимание! Изключете захранването, преди да започнете монтажа.
- Преди да свържете осветителното тяло се уверете, че техническите данни на мрежата съответстват на данните, посочени на опаковката.
- Крепменият елемент на лампата трябва да е подходящ за нейното тегло.
- Използвайте осветителните тела по предназначение. Осветителните тела, предназначени за осветяване на вътрешни жилищни пространства, не трябва да се използват на открито, лампи с ниво на защита по-ниско от 944 не трябва да се използват в помещения с висока влажност.
- Всички елементи на връзката към захранването трябва да бъдат свободни от усуквания и извивки.
- Ако външният кабел или шнур е повреден, той трябва да бъде сменен, за да се избегне риска от токов удар.
- Преди да смените крушките, осветителното тяло трябва да бъде обезвядузиано, след което трябва да изчакате крушките да изстинат.
- Изберете типа и мощността на лампата, посочена в схемата за монтаж.
- Скитас naudoti nuo elektros tinklo su įtampa iki 220-240 V.
- Neužderkite šviestuvo.
- За използване в електрическа мрежа с напрежение не повече от 220-240V.
- Не покривайте лампата.
- Пазаете от деца.

**Описание на символите:**
Всички валдиди символи са посочени върху опаковката на продукта.

Клас на защита I. Тази лампа трябва да бъде свързана със защитен електрически кабел (къто-зелен) към защитната клема за заземяване.

Клас на защита II. Осигурена е двойна изоляция или подсилена изоляция. Не се изисква защитно заземяване.

Клас на защита III – осветително тяло с ниско напрежение.

Използвайте само на закрито.

За външна употреба.

Не изхвърляйте този продукт като битов отпадък до края на живота на м щикъл. Изхвърляйте на място, предназначено за електрически отпадъци.

**Инструкция за поддръжка:**

- Преди да почистите продукта, изключете захранването, като натиснете преклочвавателя.
- Избягвайте попадането на влага в разпределителната кутия или върху която и да е част от окабеляването.
- Преди да започнете почистването, оставете лампата да се охлади за 10 минути.
- Използвайте само мека, суха кърпа.
- За гаранционен ремонт на продукта се свържете с продавача, от който сте го закупили.
- Фирмата производител гарантира работата на този уред в продължение на 2 години (3 години за осветителни тела с LED модул), считано от датата на доставка от дистрибутора. Гаранционните задължения не важат в случай на неотторизирани промени в продукта.

**Гарантиране**

- За гаранционен ремонт на продукта се свържете с продавача, от който сте го закупили.
- Производителят предоставя 2 години гаранция за осветителни тела, предназначени за използване с електрически крушки, и 3 години за осветителни тела с вграден светодиоден модул. Гаранцията важи от момента на закупуване на продукта от дистрибутора/вносителя и поълвяване на гаранционната карта.
- Гаранцията се аннуира в следните случаи: механични повреди на осветителното тяло, нарушаване на условията за монтаж и експлоатация, както и внасяне на неразрешени промени в продукта.
- Консумативите (крушки, крепежни елементи и др.) не се покриват от гаранцията на производителя. Производителят си запазва правото да прави промени в дизайна и конфигурацията на продукта, както и подобрения, които не влошават техническите характеристики на продукта, без предизвестие.
- Запазете цялата опаковка, докато инсталацията приключи и запазете инструкциите за бъдеща употреба
- Приоритет се отдава на стандартите, нормите и изискванията на ЕС

**Saugos instrukcija**

Šioje instrukcijoje pateikta informacija skirta šviestuvo naudojimui išorėje.

**Saugos reikalavimai:**

- Šviestuvą turi įrengti ir prijungti kompetentingas specialistas.
- Dėmesio! Prieš pradėdami įrengimą, atjunkite elektros tiekimą.
- Prieš prijungdami šviestuvą įstikinkite, ar elektros tinklo techniniai duomenys atitinka nurodytus ant pakuočtos.
- Šviestuvo tvirtinimo stiprumas turi atitikti jo svorį.
- Naudokite šviestuvus pagal paskirtį. Nenaudokite lauke šviestuvų, skirtų vidiniems gyvenamosioms patalpoms apšvietimui, nenaudokite šviestuvų su mazetine nei IP44 apsauga aukšto drėgnumo patalpose.
- Visos matinimo šaltinio jungtys turi būti be susisukimų ir perlenkimų.
- Jei išorinis kabelis arba laidas yra pažeistas, jį būtina pakeisti, kad išvengtumėte elektros smūgio pavojaus.
- Prieš keisdami lemputes, atjunkite šviestuvą nuo elektros tinklo ir palaukite, kol lemputės atvės.
- Pasirinkite surinkimo schemoje nurodytą lemputės tipą ir galinumą. Gamintojas nepisirma atsakomybės už gaminio sugadinimą dėl kitoki nei nurodyta galinumo lemputių naudojimo.
- Skirtas naudoti nuo elektros tinklo su įtampa iki 220-240 V.
- Neužderkite šviestuvo.
- Saugokite nuo vaikų.

**Ženklų aprašymas:**

Visi galiojantys ženklai nurodyti ant gaminio pakuočtos.

I apsaugos klasė. Ši lampa turi būti prijungta apsauginiu elektros kabeliu (geltonai žalios laidas) prie apsauginio žeminimo grybo.

II apsaugos klasė. Numatyta dviguba izoliacija arba sustiprinta izoliacija. Apsauginis žeminimas nereikalingas.

III apsaugos klasė - žemos įtampos šviestuvas.

Naudokite tik patalpose.

Skirta naudoti lauke.

Neišmeskite šio gaminio kartu su įprastomis buitiniems atliekoms iš jo įgyvavimo ciklo pabaigos. Utilizuokite jį elektros atliekoms skirtoje vietoje.

**Techinių priežiūros instrukcijos:**

- Prieš valydami gaminį, išjunkite elektros maitinimą išjungdami jungiklį.
- Stebėkite, kad drėgmė nepatektų į jungiamąją dėžutę arba ant bet kurios elektros laidų dalies.
- Prieš pradėdami valyti šviestuvą, palaukite 10 minučių, kol jis atvės.
- Naudokite tik minkštą, sausą audinį.
- Dėl gamtinio remonto kreipkitės į pirkimo vietą.
- Gamintojas garantuoja šio gaminio veikimą 2 metus (šviestuvams su LED moduli - 3 metus) nuo platintojo pristatymo dienos. Garantiniai įsipareigojimai negalioja, jei gaminyus buvo neleistinai modifikuotas.

**Garantija**

- Dėl garantinio remonto kreipkitės į pirkimo vietą.
- Gamintojas suteikia 2 metų garantiją šviestuvams, skirtiems naudoti su lemputėmis, ir 3 metų garantiją šviestuvams su įmontuotu šviesos diodų moduliu.
- Garantija pradeda galioti nuo prekės įsigijimo iš platintojo / importuotojo ir garantinio lapo užpildymo dienos.
- Garantija netaikoma, jei šviestuvas buvo mechaniskai pažeistas, netinkamai sumontuotas ar naudojamas, taip pat kai gaminyus buvo neleistinai modifikuotas.
- Vartojamoms dalims (lemputės, tvirtinimo elementams ir kt.) gamintojo garantija netaikoma. Gamintojas pasilieka teisę be išankstinio įspėjimo atlikti gaminio konstrukcijos ar komplektavimo pakaitimus bei patobulimus, kurie nepakenks gaminio techninėms charakteristikoms.
- Išsaugokite visą pakuočę iki įrengimo pabaigos, ir išsaugokite instrukcijas tolesniam naudojimui.
- Pirmenybė teikiama EB standartams, reglamentams ir reikalavimams\*

MAYTONI

\_\_\_\_\_Date\_\_\_\_\_

\_\_\_\_\_Seller\_\_\_\_\_

\_\_\_\_\_Customer\_\_\_\_\_

SAFETY INSTRUCTION PRESENT ILLUMINATED

MAYTONI

Instruction
C176-WL-01-6W-MG

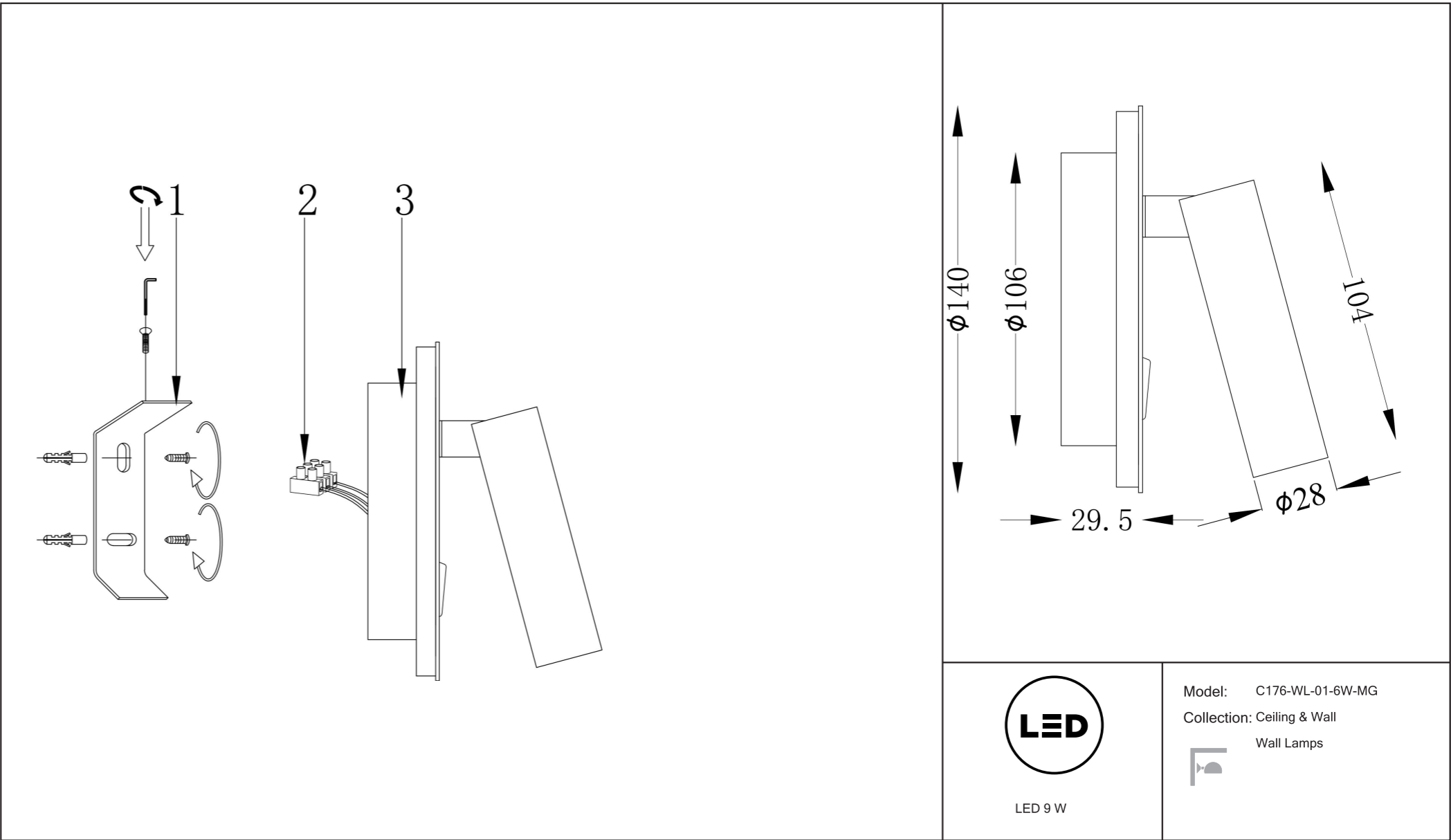

**LED**

LED 9 W

Model: C176-WL-01-6W-MG

Collection: Ceiling & Wall

Wall Lamps

